



**ROQUES^{ET}
LECOEUR**
DEPUIS 1970

Instruction manual **GB**

Manuel d'instruction **F**

LAWN MOWER RL8530 VH

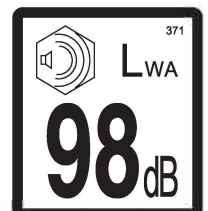
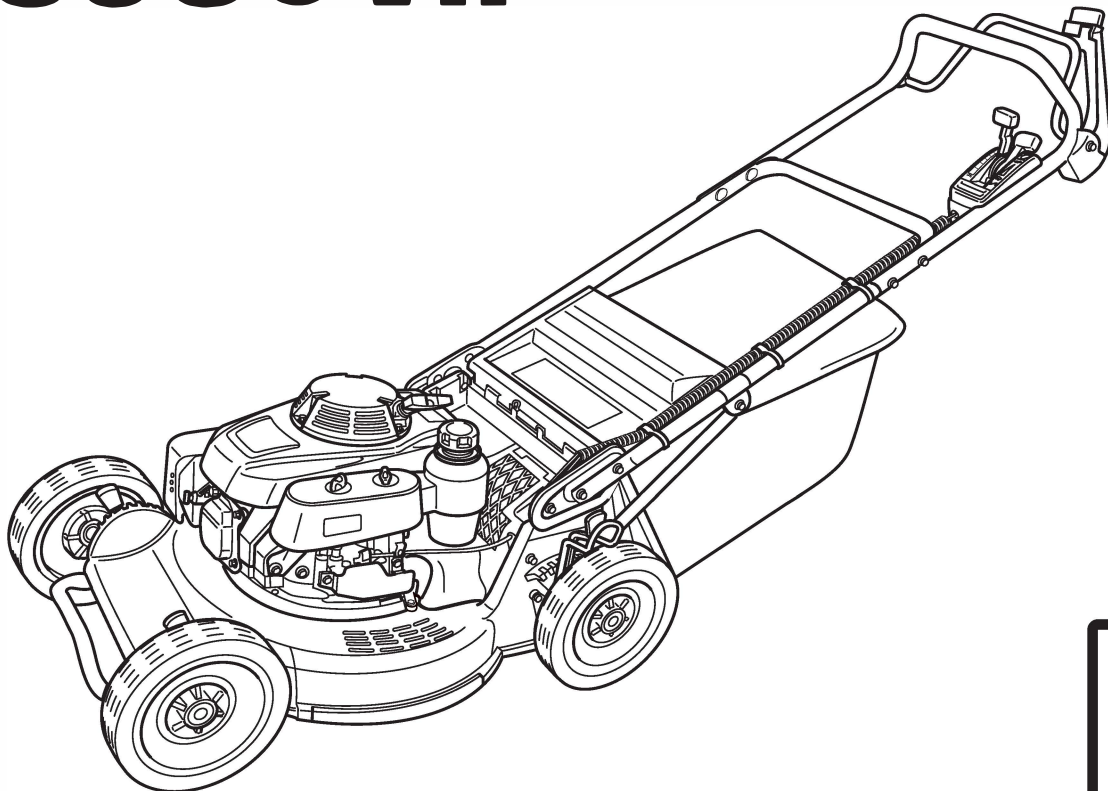

ORIGINAL INSTRUCTIONS **GB** Read the following instructions before use.
TRADUCTION DES INSTRUCTIONS ORIGINALES **F** Lire obligatoirement avant la mise en marche.

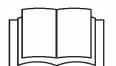

46019-749
22-09

TABLE OF CONTENTS

1. INTRODUCTION	1
2. ABOUT THIS INSTRUCTION MANUAL	1
3. SAFETY	1
4. NAME AND FUNCTION OF EACH PART	3
5. TECHNICAL DATA	4
6. ITEMS IN THE PACKAGE	4
7. ASSEMBLY	5
8. OPERATION	6
9. INSPECTION AND MAINTENANCE	9
10. TRANSPORTATION	10
11. LONG-TERM STORAGE	10
12. DISPOSAL	11
13. TROUBLESHOOTING	11

1. INTRODUCTION

(Be sure to read this manual before using the machine!)



- Thank you very much for purchasing our Lawn Mower.
- Before operating the machine, be sure to carefully read all the manuals including this manual to understand their contents.
- If the machine is operated without fully understanding their contents, an unexpected personal accident may occur or the machine or other property may be damaged since you are not aware of the hazards involved in the machine and the safety measures to avoid them.
- Acknowledge that we cannot guarantee any damage occurred due to your failure to follow the contents in this manual.
- Never allow any child to operate or service this machine.

2. ABOUT THIS INSTRUCTION MANUAL

- Consult our distributor when you have lost or damaged this manual.
- The illustrations and contents in this manual may differ from the actual machine due to the revision of the specifications, etc.
- Attach this manual to the machine when you lend or resell the machine to another person.

CAUTION

Carefully follow the instructions below to avoid any mistakes. We shall not be held responsible for any accident due to any operational error resulting from negligence in following the instructions, nor for any accident due to repair, remodeling, overhaul, etc., by anyone but our authorized dealers.

3. SAFETY (Be Sure To Read!)

Strictly observe the contents in this section and the warnings in each section, and never take any general dangerous behavior.

3.1 Safety alert symbol

This is the safety alert symbol. When you see this symbol in this manual, be alert and avoid personal injury. When accompanied by the words "CAUTION" & "WARNING", it calls your attention to items or operations which can lead to serious injury.

3.2 Signal Words for Safety

In this manual, the following signal words are used for the safety precautions considered to be especially important.

WARNING You should pay special attention to these instructions since failure to do so could result in injury or death to the operator.

CAUTION Instructions which, if not followed, could result in mechanical damage or failure.

NOTE This symbol refers to an area or subject of special merit emphasizing either the product's capabilities, common errors in operation, maintenance and instructions which are of special interest.

3.3 Safety Labels

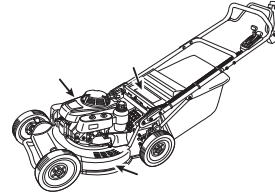

	WARNING! : READ INSTRUCTION MANUAL!
	WARNING! : KEEP BYSTANDERS AWAY!
	WARNING! : KEEP HANDS AND FEET AWAY FROM THE BLADES!
	RISK OF ROTATING BLADE: DISCONNECT THE SPARK PLUG CAP BEFORE MAINTENANCE OR REPAIR.
	ALWAYS WEAR EYE AND EAR PROTECTORS WHEN USING THIS UNIT.

3.4 Precautions on Blade

This machine is equipped with the blade that rotates at high speed. (See Section 9.7)

It is very dangerous if you work without observing the following precautions since the blade is a sharp-edged, dangerous cutter.

WARNING

- Do not insert your hands or feet under the cutting deck while the engine is working.
- Stop the engine and remove the spark plug cap in the following situations: During inspection and maintenance, part replacement and if there is any other trouble (such as a branch being caught in the cutter).



3.5 Handling of Gasoline

Observe the following precautions to prevent an accident when handling gasoline.

WARNING (See the separate engine manual.)

Fuel to be used

- Use unleaded gasoline only.
- Do not use any gasoline such as the one with alcohol, lead gasoline, and dirty gasoline.
- Besides, do not mix oil to it.
- If fuel other than gasoline is used, it may cause a fire or damage the machine.

Refueling

- Gasoline is highly combustible and explosive, and, therefore, do not get any cigarette and other combustible items close to it. Also, never refuel near a place where fire is used.
- Do not open the fuel tank cap nor refuel while the engine is working or it is still hot.
- Surely tighten the fuel tank cap. If gasoline is spilt, immediately wipe it off with a rag. Also, do not bring any ignition source closer until it vaporizes.
- Take caution not to mix foreign matters.
- Check for fuel leakage.
- Be sure to ventilate when refueling gasoline indoors. Refuel at a properly ventilated place.

Storage

- Put in a (metallic) container only for gasoline, and keep it in a cool dark place.
- Keep it distinguished from kerosene, etc.
- Store only the amount of gasoline regulated by the relative law of a country where this machine is to be used.



3.6 General Safety Rules

3.6.1 Before Use

⚠ WARNING

Do not start the engine indoors or at a place not ventilated well. Concentrated harmful carbon monoxide will cause gas poisoning.



- Confirm that parts are firmly assembled. Especially, check the blade carefully. (See Section 9.7)
- Adjust the height of the handle to avoid uncomfortable posture.
- Use this machine at ambient temperatures between 5°C and 40°C. Failure to use this machine within this temperature range may result in malfunction, breakdown, or accident.
- Inspect the mowing area and remove any foreign objects which may be thrown by the machine (stones, toys, sticks, wires, etc...).
- Wear long sleeved clothing and long trousers not loose.
- Do not use the machine with bare feet or wearing sandals.
- Do not use the machine after you drink alcohol or take a medicine or when you feel unhealthy because of a cold, etc.
- Do not work for a long time under hot weather.
- Do not use the lawn mower when there is a risk of lightning.
- Please operate in a comfortable working position and take a rest from time to time.
- Operate the unit only at reasonable hours, i.e. not early in the morning or late at night when people might be disturbed. Comply with time listed in local ordinances.

⚠ WARNING

Risk of damaging hearing
In normal conditions of use, this unit may involve a daily level of personal exposure to noise for the operator equal to or greater than 85 dB(A)

⚠ WARNING

- Prolonged use of the unit may result in vibration-induced circulation problems in the hands ("white finger disease"). No general recommendation can be given for the length of usage because it depends on several factors.
- The period of usage is prolonged by:
 - Hand protection (wearing warm gloves)
 - Work breaks
- The period of usage is shortened by:
 - Any personal tendency to suffer from poor circulation (symptoms: frequently cold fingers, tingling sensation)
 - Low outside temperatures
 - Amount of gripping force (holding the unit tightly restricts circulation)
- Users who use the unit periodically or for long periods or users who repeatedly experience corresponding symptoms (e.g., tingling sensation in fingers), should undergo a medical examination.

3.6.2 During Use

⚠ WARNING

- Do not insert your feet or hands under the cutting deck. (See Section 4.2)
- Do not allow any child to step into the mowing area.
- Always stop the engine and remove the spark plug cap when attaching or detaching the grass bag or adjusting the cutting height.
- If you have noticed abnormal vibration, sound, or smell during use or hit some hard object such as a stone, immediately stop the engine and remove and check the spark plug cap.

- If your unit is subjected to unusually high loads for which it was not designed (e.g. heavy impact or a fall), always check that it is in good condition before continuing work – see also "INSPECTION AND MAINTENANCE".
- Do not allow any other persons to get close to the machine. Always stop the blade if other person approaches.
- Do not plug the outlet of the muffler.
- Take special caution when mowing grass on undulating terrain.
- The lawn mower may incline, making the blade visible and kicking about grass and stones.

- When using on a slope, mow across it. Never mow upward along the slope.
- Take special caution when changing the mowing direction on a slope.
- Do not use the machine on a steep slope.
- Use the machine in the bright daytime or under sufficiently bright lighting.
- Do not use the machine for wet grass. Otherwise, you may slip and fall.
- Firmly hold the handle with both hands and watch your step.
- Never run while using the machine.
- Release (disengage) the drive clutch lever and the blade lever when starting the engine.
- Do not access the rotating parts with your hand or foot when operating the machine.
- Do not lift the machine while the engine is working.
- Do not use the machine with the guard removed or open.
- Always stop the engine when leaving the machine unattended.
- Always stop the blade when not using the machine while you move to other mowing area.

3.6.3 After Use

After use, remove the grass or refuse from the machine and check for lost parts or abnormalities.

3.6.4 Inspection and Maintenance

⚠ WARNING

- Do not start the engine indoors or at a place not ventilated well. Concentrated harmful carbon monoxide will cause gas poisoning.
- When performing inspection, maintenance, repair, or cleaning, stop the engine and remove the spark plug cap.
- Wear eye protectors when grinding the blade.

- Wear leather gloves when checking the blade.
- Take caution not to get burnt when removing the spark plug cap.
- Service the engine after it has cooled down.
- Take caution not to spill gasoline or oil when leaning this machine. If spilled, immediately wipe off with a rag.
- Do not use this machine if there are some tears or damages. Do not repair parts. Instead, exchange them. Use only the parts specified by us. Also, use only the blade specified by us. Parts of an unequal quality, if used, may damage the machine and impair safety.

3.6.5 Transportation by Car

⚠ WARNING

- Stop the engine.
- Fix this machine with ropes so that its handle does not project from the loading platform.
- When using a running board for loading or unloading of the machine, use one with sufficient strength, width, and length, and skids and hooks.
- Do not lift this machine by yourself. Lift it by two workers.
- Wear slip-less gloves.
- Avoid jack-rabbit starts, rapid acceleration, and quick stops when driving a car.

3.6.6 Engine

- See the separate engine instruction manual for the information on the engine.
- Stop the engine by setting the throttle lever to "N" if it does not stop with the throttle lever at "STOP" position.

3.6.7 Others

⚠ WARNING

- Keep the machine out of reach of children.
- Do not modify this lawn mower.
- Do not modify the engine speed setting.
- Do not use the machine for any purpose other than mowing a lawn.
- Do not let grass build up on the engine. It may become hot and start a fire.
- Stop the engine before adjusting the cutting height.
- Put this machine on a flat place when leaving it unattended or servicing it.

4. NAME AND FUNCTION OF EACH PART







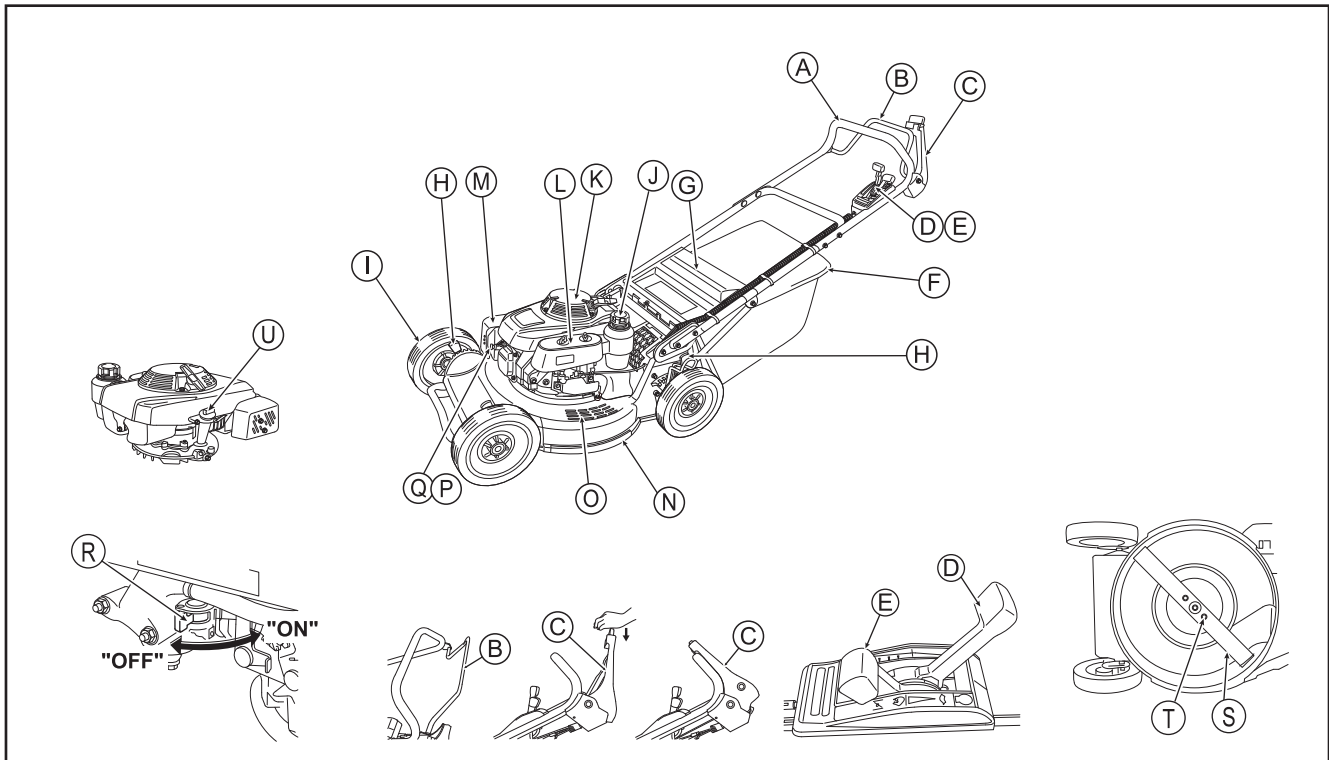





4.1 Purpose of Use

This lawn mower is designed and manufactured to mow a lawn.

4.2 Name and Function of Each Part



NOTE Illustrations may differ from the actual machine you have purchased.

No.	Name	Description															
A	Handle	Hold this handle when using the lawn mower.															
B	Drive clutch lever	Controls mowing and stoppage. Pushed forward: Starts mowing. Released: Stops mowing.															
C	Blade lever	Rotates and stops the blade. Pushed forward with the button pressed: Rotates the blade. (When pushed forward with the button not pressed, the blade does not rotate.) Released: Stops the blade rotation.															
D	Gearshift lever	Adjusts the mowing speed.															
E	Throttle lever	Adjusts the engine speed. <table style="width: 100%; border: none;"> <tr> <td style="text-align: center;">(Position)</td> <td style="text-align: center;">(Meaning)</td> <td style="text-align: center;">(Usage)</td> </tr> <tr> <td style="text-align: center;">"  "</td> <td style="text-align: center;">Choking</td> <td style="text-align: center;">Engine start</td> </tr> <tr> <td style="text-align: center;">"  "</td> <td style="text-align: center;">High speed</td> <td style="text-align: center;">Mowing</td> </tr> <tr> <td style="text-align: center;">"  "</td> <td style="text-align: center;">Low speed</td> <td style="text-align: center;">Idling</td> </tr> <tr> <td style="text-align: center;">"  "</td> <td style="text-align: center;">Stop</td> <td style="text-align: center;">Engine stop</td> </tr> </table>	(Position)	(Meaning)	(Usage)	"  "	Choking	Engine start	"  "	High speed	Mowing	"  "	Low speed	Idling	"  "	Stop	Engine stop
(Position)	(Meaning)	(Usage)															
"  "	Choking	Engine start															
"  "	High speed	Mowing															
"  "	Low speed	Idling															
"  "	Stop	Engine stop															
F	Grass bag	Receives the mown grass.															
G	Guard																
H	Adjustment lever	Adjusts the cutting height. (Mounted at each wheel.)															
I	Wheel																
J	Fuel tank port	Refuels gasoline.															
K	Recoil starter	Pull the knob to start the engine.															
L	Air cleaner																
M	Muffler																
N	Housing																
O	Step	Put your foot when starting up the engine.															
P	Spark plug																
Q	Spark plug cap																
R	Fuel cock	Supplies fuel to the engine. "ON": Fuel supply "OFF": Fuel stop															
S	Blade																
T	Blade mounting bolt	Bolts to mount the blade to the machine.															
U	Oil tank cap	Cap for oil filler port with oil gauge.															

5. TECHNICAL DATA

Model		RL8530VH
Dimensions L x W x H	mm	1 830 x 580 x 1 270
Dry weight	kg	68
Cutting width	cm	53
Cutting height	mm	22 / 32 / 42 / 52 / 62 / 72 / 82
Wheel diameter	mm	244: 9.6" Aluminum wheel
Grass bag capacity	cm ³	75 000
Measured sound pressure level at the operator position (in accordance with harmonized standard ISO 5395-1: 2013, Annex F)	dB[A]	83
Measurement uncertainty	dB[A]	1
Measured sound power level (in accordance with directives 2000/14/EC(Annex VI), 2005/88/EC)	dB[A]	97
Measurement uncertainty	dB[A]	1
Guaranteed sound power level (in accordance with directives 2000/14/EC(Annex VI), 2005/88/EC)	dB[A]	98
Measured vibration level (in accordance with harmonized standard ISO 5395-1: 2013, Annex G)	m/s ²	3.5
Measurement uncertainty	m/s ²	1.8
Engine		HONDA GXV160
Engine type		Air-cooled, 4-cycle OHV, Single-cylinder, gasoline engine
Displacement (Bore x Stroke)	cm ³	163 (68 mm x 45 mm)
Maximum operating engine speed	min ⁻¹	2 800
Idling speed	min ⁻¹	1 500 ~ 2 000
Nominal power	kW	2.7 (2 800 min ⁻¹)
Maximum torque	Nm	9.6 (2 500 min ⁻¹)
Fuel		Unleaded gasoline for automobiles
Fuel tank capacity	cm ³	1 800
Recommended engine oil		SAE 10W-30
Engine oil capacity	cm ³	650
Ignition system		Transistorized magneto ignition
Spark plug		NGK: BPR 5 ES / DENSO: W16 EPR-U
Starting method		Recoil method
Transmission		Hydro Static Transmission
Number of speeds		Variable speed
Forward speed	m/s	0 to 1.6
Recommended gear oil		SAE 15W-40
Gear oil capacity	cm ³	670

GB

The specifications above may change for improvement without prior notice.

6. ITEMS IN THE PACKAGE

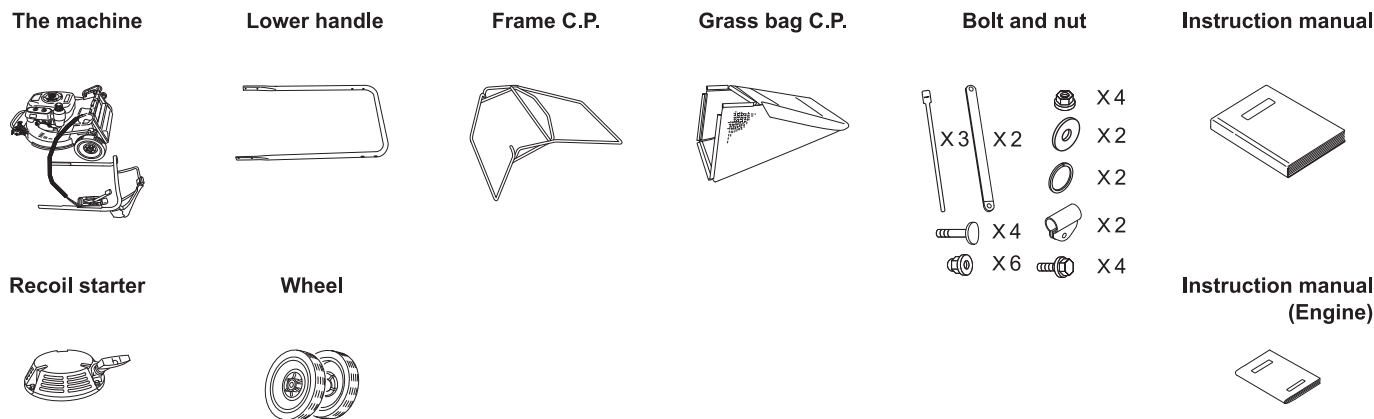

7. ASSEMBLY

7.1 Assembly and Height Adjustment of Handle

The handle can be adjusted steplessly within its adjustment range.

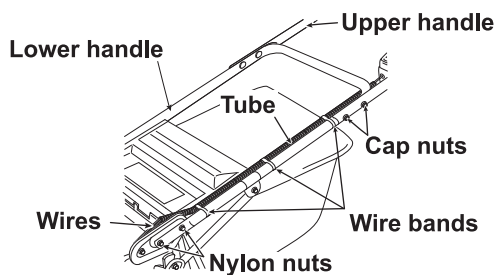

Fig. 1

1. Install the lower handle to the machine (with 4 nylon nuts). (See Figs. 1, 2 and 3)
2. Assemble the upper handle to the lower handle, and then tighten with bolts and cap nuts.
3. Remove the housing bolts and loosely fix the handle assist bar temporarily. (See Fig. 4)
4. Install the fixing hanger band to the lower handle.
5. Catch the handle assist bar with the hanger band and tighten it with bolts and cap nuts.
6. Tighten the bolts of the housing.

handle height adjust bolt

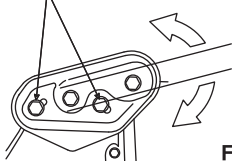

Fig. 2

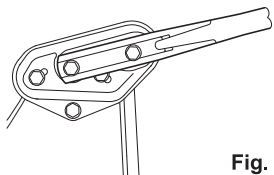

Fig. 3

Hanger band

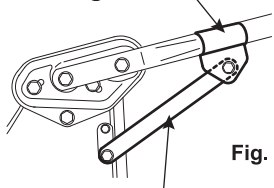

Fig. 4

Handle assist bar

NOTE

- Fix wires, etc. to the handle with wire bands so that they do not interfere opening / closing of the guard or operation of the machine.
- When adjusting the height of the handle, loosen the bolt of the handle assist bar before loosening the handle height adjust bolt.

7.2 Attaching and Detaching of Grass Bag

CAUTION

Be sure to stop the engine. Open or close the guard (G) slowly. Also, do not insert your fingers in between.

(See Figs. 5, 6 and 7)

7.2.1 Assembly

1. Lift the guard (G), and set the hook (W) on the housing.
2. Confirm that the grass bag (F) is attached at the specified position.

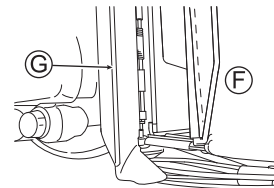

Fig. 5

7.2.2 Removal

1. Lift the guard (G), and remove the hook (W) from the housing.
2. Close the guard (G) slowly.

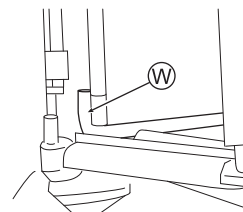

Fig. 6

NOTE

- Clogging of the grass bag lowers the collecting performance.
- A wet grass bag advances clogging.

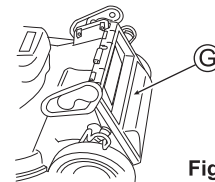

Fig. 7

8. OPERATION

8.1 Preparation and Inspection Before Operation

Place the lawn mower at a level place.

⚠ WARNING

Before inspection, be sure to stop the engine and remove the spark plug cap.

8.1.1 Checking the engine oil amount

1. Remove the oil tank cap (U), pull out the oil gauge, and then insert it not screwing it. (See Fig. 8)
2. Remove the oil tank cap (U), and confirm that the oil level is between the upper and lower limits of the oil gauge.
3. Replenish oil if oil level is near the lower limit.
4. Firmly close the oil tank cap (U) after confirmation.

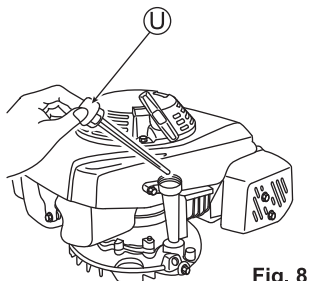

Fig. 8

8.1.2 Recommended Engine Oils

For Lawn Mower with HONDA engine:

Use engine oil of API Class SJ or later.

SAE 10W-30 is generally recommended for the entire temperature range. Select engine oil suitable for the temperature in which the machine is used, referring to Fig 9.

See the instruction manual of the engine for details.

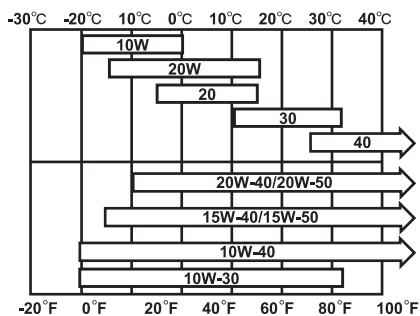

Fig. 9

NOTE

No engine oil is filled before the shipment from our factory. Be sure to fill the engine oil before starting the machine for the first time.

8.1.3 Refueling

(See Section 3.5 for precautions during refueling.)

1. Open the fuel tank cap (J) and refuel gasoline. Immediately wipe off with a rag if gasoline is spilled. (See Fig. 10)
2. Firmly close the fuel tank cap (J) after refueling.

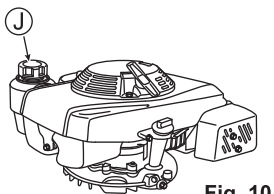

Fig. 10

8.1.4 Checking the grass bag

Confirm that there are no holes or damage to the grass bag. If any, exchange it with new one specified by us.

8.1.5 Checking each part

1. Confirm that all the bolts, nuts, and screws are securely tightened.
2. Confirm that the covers and guards are firmly installed. Remove the drive shaft cover with a tool.
3. See Section 9.7 for the inspection of the blade.

8.2 Start and Stop of Engine

8.2.1 Start

1. Install the spark plug cap (Q). (See Fig. 13)
2. Set the fuel cock (R) to "ON". (See Fig. 11)
3. Set the throttle lever (E) to choking "N". (See Fig. 12) (The engine can start by setting the lever at "N" when it is warm.)
4. To start the engine, step one foot on the step of the housing, lightly pull the starter knob (V) and temporarily stop at a position where you feel heavy to pull the knob, and then powerfully pull it from that position. After that, return the starter knob (V) slowly. (See Fig. 13)

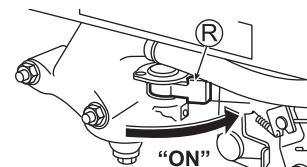

Fig. 11

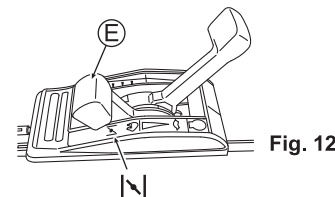

Fig. 12

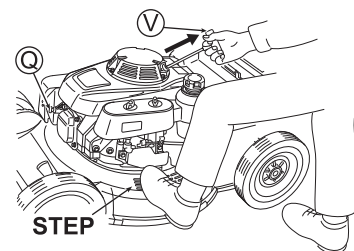

Fig. 13

⚠ CAUTION

- Confirm that there is no person behind you when pulling the starter knob (V).
- Securely hold the starter knob (V) when you pull it.
- Return the starter knob (V) slowly.

5. Warm up the machine before use. After the engine has warmed up, start mowing by setting the throttle lever (E) to "N". (See Fig. 14)

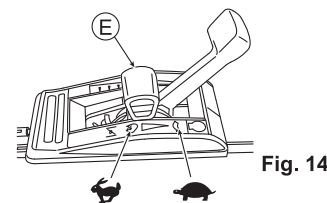

Fig. 14

NOTE

- The engine stalls if the blade lever is gripped with the throttle lever (E) set at "N".

8.2.2 Stop

1. Release the blade lever and the drive clutch lever.
2. Set the throttle lever (E) to "STOP". (See Fig. 15)
3. Set the fuel cock (R) to "OFF". (See Fig. 16)

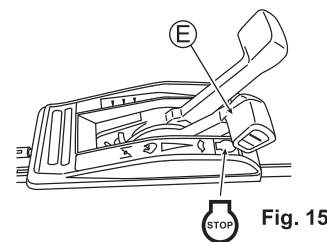

Fig. 15

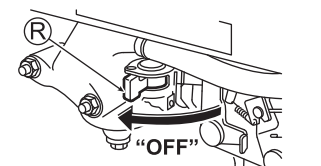

Fig. 16

NOTE

- Do not stop the engine with the throttle lever (E) set at "N". Restarting the engine will become harder. If the engine does not stop even if the throttle lever (E) is set at "STOP", set it to "N".
- The engine stalls if the blade lever is gripped with the throttle lever (E) set at "N".

8.3 Operation (Mowing)

Perform mowing work correctly and safely by observing the instructions in this manual.
Use this machine at ambient temperatures between 5°C and 40°C. Failure to use this machine within this temperature range may result in malfunction, breakdown, or accident.

⚠ WARNING

Before working, fully understand the contents of the safety instructions including those in Section 3.

⚠ CAUTION Operate each lever securely.

1. Perform the inspection before operation. (See Section 8.1)

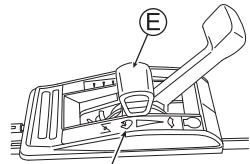

Fig. 17

2. Set the throttle lever (E) to "🐾" to start mowing. (See Fig. 17)

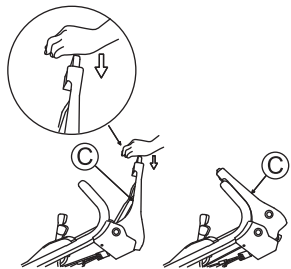

Fig. 18

3. Push the blade lever (C) forward while pressing its yellow button. Then, the blade starts rotating. (See Fig. 18)

4. Push the drive clutch lever (B) forward to start mowing. (See Fig. 19)

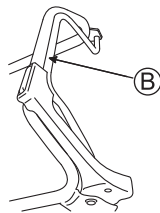

Fig. 19

5. Adjust the mowing speed with the gearshift lever (D). (See Fig. 20)
Adjust the mowing speed as you like according to the condition of the lawn, the terrain, or the operator's walking speed.

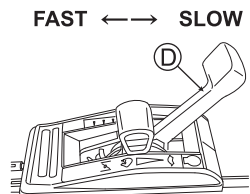

Fig. 20

SLOW : 0 to 0.2 m/sec

FAST : 1.6 m/sec at an engine speed of 2 800rpm

NOTE

Turning forward the drive clutch lever (B) slowly enables smooth start and prevents slipping of tires that damage the lawn.

⚠ CAUTION

Push down each lever until it touches the handle. Continuing to work with each lever not pushed down completely will result in a machine failure.

NOTE

Adjust the mowing speed according to the conditions of the mowing area and the grass.

The blade does not rotate for safety when the blade lever (C) is operated with its button not pressed.

6. To interrupt mowing work halfway or finish it, return the drive clutch lever (B) and the blade lever (C), and then set the throttle lever (E) to "🐾" to stop the engine.

(See Fig. 21)

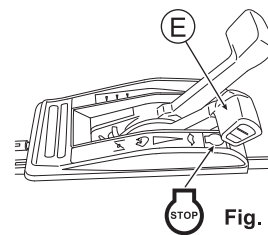

Fig. 21

8.4 Adjustment of cutting height

Adjust the cutting height with the cutting height adjustment levers on the wheels.

⚠ CAUTION

Take caution not touch the muffler and the engine when adjusting the cutting height adjustment levers on the front wheels.

1. Stop the engine.

2. Lean the cutting height adjustment lever (H) toward the wheel side, separating from the notches (dents) (Z).

(See Figs. 22 and 23)

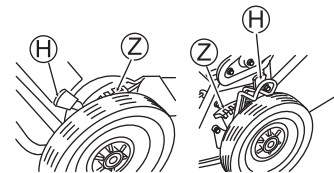

Fig. 22

3. Insert the cutting height adjustment lever (H) into the notch (Z) for the target height with the lever kept leaned.

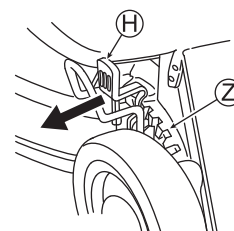

Fig. 23

4. Insert all cutting height adjustment levers (H) into the notches (Z) of the same height.

8.5 Adjustment of Wires

NOTE

Poor adjustment of each wire will result in the decline of performance or a machine failure.

8.5.1 Throttle Lever (See Figs. 24 and 25)

Adjust the throttle lever (E) so that choking works when it is positioned at "↖".

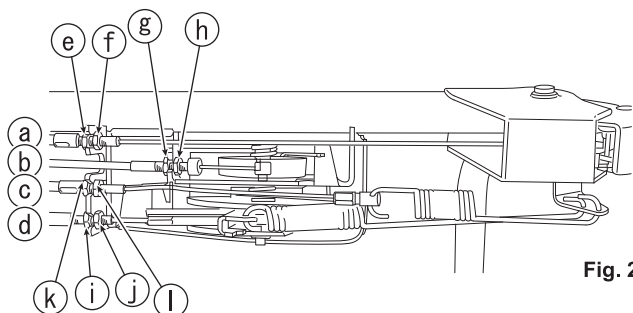

Fig. 24

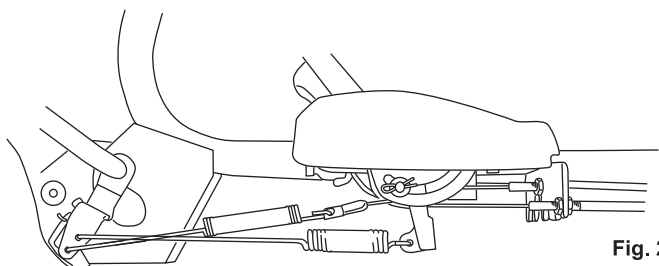

Fig. 24

1. Confirm that the adjustment hole on the engine control panel matches the throttle lever (E) when the lever is set at high speed position "↖".
2. If adjustment is necessary, adjust by turning adjuster (g), loosening lock nut (h) of throttle wire (b).
3. Set the adjuster to the optimal position and tighten lock nut (h).
4. Start the engine and confirm that the engine stops completely when the throttle lever (E) is set at "STOP".

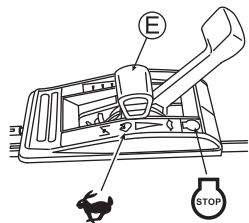

Fig. 25

8.5.2 Blade Lever (See Figs. 24 and 26)

Adjust so that the blade starts rotating when the distance between the blade lever (C) and the handle is 50 - 75 mm with the yellow button pressed as shown in Fig. 26.

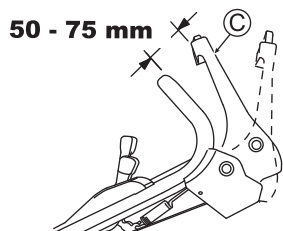

Fig. 26

1. If adjustment is necessary, adjust by turning adjuster (e), loosening lock nut (f) of blade wire (a).
2. Set the adjuster to the optimal position and tighten lock nut (f).
3. Confirm that the blade stops completely when the blade lever (C) is released.

8.5.3 Drive Clutch Lever (See Figs. 24 and 27)

Adjust so that the machine runs (the drive clutch gets engaged) when the distance between the drive clutch lever (B) and the handle is 40 - 80 mm as shown in Fig. 27.

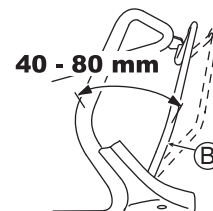

Fig. 27

1. When adjustment is necessary, loosen the lock nut (l) of the HST bypass cable (c), and then turn the adjuster (k).
2. Set the adjuster to the optimal position and tighten lock nut (l).
3. Confirm that the machine can be pull backward when the drive clutch lever (B) is released.

8.5.4 Gearshift Lever (See Figs. 24 and 28)

< Adjustment interval >

After the first one month or 20 hours of operation.
Every 6 months or 100 hours of operation thereafter.

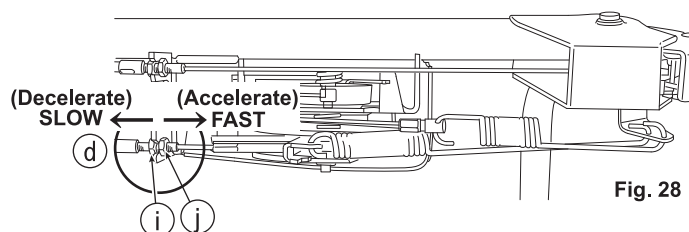

Fig. 28

1. When adjustment is necessary, loosen the lock nut (j) of the HST speed control cable (d), and then turn the adjuster (i) as shown in Fig. 28.
2. Set to the optimal position and tighten lock nut (j).
3. Start the engine and confirm that mowing speed changes when the gearshift lever (D) is operated.

CAUTION

Do not over-tighten the cable to the FAST side. This may cause deterioration of performance or breakdown.

NOTE

Ask our distributor for adjustment if the machine does not operate properly even after adjusted by the above-mentioned methods.

9. INSPECTION AND MAINTENANCE

NOTE

See the engine instruction manual for the details of the maintenance of the engine.

9.1 Cleaning

- Keep the machine clean so that safety labels are clearly visible.
- Do not directly spray water with a hose, etc. since it may cause a machine failure.
- Wipe with a dry rag after cleaning, and then wipe the metal surface with a rag soaked with oil.
- The grass bag can be cleaned with a hose. Dry before using.

9.2 Checklist

Operating hours		Every time	Time		
			25	50	100
Engine oil (8.1.1, 9.4)	Check	○			
	Exchange			○*	
Air cleaner (9.5)	Cleaning		○		
Loose bolt (9.10)	Check	○			
Fuel (8.1.3)	Refueling	○			
Spark plug (9.6)	Cleaning				○
	Adjust				○
Blade (9.7)	Check	○			
Blade mounting bolt (9.7.1)	Check	○			
Grass bag (8.1.4)	Check	○			
	Cleaning	○			
Throttle wire	Adjust				○
Blade wire	Adjust			○	
	Check			○	
HST bypass cable	Cleaning	○			
	Adjust			○	
HST speed control cable	Cleaning	○			
	Adjust			○	
Valve clearance	Adjust				○**
Combustion chamber	Cleaning				○**
Fuel tank	Cleaning				○**
Strainer	Cleaning				○**
Fuel tube	Check				○
Gearbox	Cleaning	○***			
Chain (9.8)	Cleaning	○			

* Exchange oil after using the machine for 25 hours only for the first time after purchase. After that, exchange oil at 50-operating hour intervals according to the degree of dirtiness.

** Maintenance techniques and special tools are necessary for this check item. Therefore, consult our distributor near you.

*** Every time. Please kindly clean the gearbox and its surroundings, then check for oil leaks or other problems.

The numbers in () show the sections in this manual to be referred.

9.3 Lubrication to Each Part

Regularly lubricate each bearing with an oil to keep the smooth operation of each part.

9.4 Exchanging Engine Oil

NOTE

Extract gasoline first before tilting the engine to drain its oil. Treat and dispose the drained engine oil properly according to the law in each country.

CAUTION

Take sufficient caution not to get burnt since the engine and the muffler are very hot right after the engine stops.

1. Remove the oil tank cap. (See Section 8.1.1)
2. Drain the engine oil from the drain port. (See Fig. 29)
3. Fill with fresh engine oil after drainage is complete.

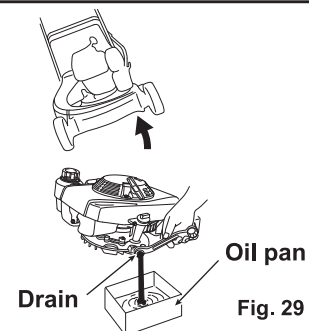

Fig. 29

9.5 Air cleaner (See Fig. 30)

1. Remove the mounting bolts (a) and open the cover (b).
2. Clean the element (c) if it is very dirty.
3. Return the element (c) to its original position, and close the cover (b) with the mounting bolts (a).

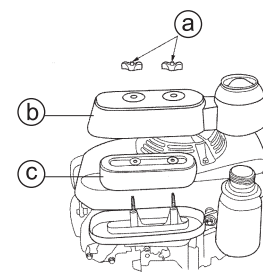

Fig. 30

9.6 Spark plug

1. Remove the spark plug cap (Q). (See Fig. 31)
2. Remove the spark plug (P) with the attached plug wrench. (See Fig. 32)
3. Exchange the spark plug (P) if a great amount of carbon is adhered to it or its insulator is cracked or damaged.
4. Remove the carbon adhered to the electrode, and adjust the electrode clearance to 0.7 mm. (See Fig. 33)
5. Install the spark plug (P) and the spark plug cap (Q).

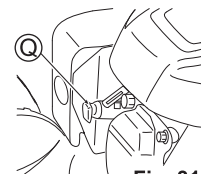

Fig. 31



Fig. 32

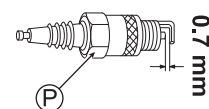

Fig. 33

9.7 Blade

NOTE

Incline this machine with the carburetor side of the engine positioned upside.

9.7.1 Checking the blade mounting bolts

WARNING

Stop the engine and remove the spark plug cap when you check the blade.

CAUTION

Wear thick gloves when you check or attach or detach the blade.

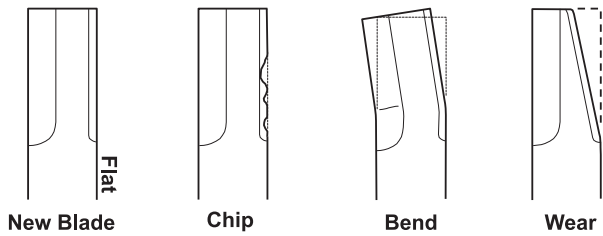

Fig. 34

1. Confirm that there is no chip, bend, or wear with the blade (S). (See Fig. 34)
2. If the blade (S) or its blade mounting bolts (T) are "worn", "broken" or "deformed", exchange with new one(s) specified by us.
3. Confirm that the blade mounting bolts (T) are tightened by the specified torque. (See Fig. 35)

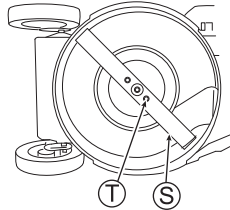

Fig. 35

(Tightening torque of the blade mounting bolts (T): 29-39 Nm)

9.7.2 Attaching / Detaching the blade

Detaching

1. Loosen the blade mounting bolts (T), and remove the blade.

Attaching

1. Remove the refuse and grass adhered around the blade mounting bracket and also remove dirt.
2. Fully tighten the blade mounting bolts (T) with hand.
3. Securely assemble the blade.
4. Confirm that the blade mounting bolts (T) are tightened by the specified torque. (See Fig. 35)

(Tightening torque of the blade mounting bolts (T): 29-39 Nm)

NOTE

It is necessary to check the balance of the ground blade. Insert a screwdriver to the center hole of the blade, and grind it so that the lower part of the blade becomes horizontal, while checking its balance.

9.8 Chain (See Figs. 36 and 37)

1. Lift the lever (a) and remove the arm (b) to release the lock.
2. Open the guard.
3. Remove any grass, debris, or mud that is stuck to the chain.
4. Lubricate the chain. Lubricating oil: ISO VG68
5. Close the guard, and attach the arm (b).
6. Press the lever (a) down to lock the guard.

NOTE

When you wash the machine with water, use an air blower to quickly dry all moisture and then lubricate the chain again. Always make sure the guard is locked before using the machine.

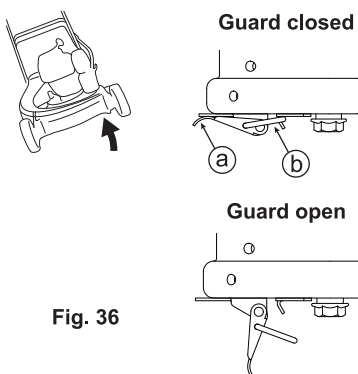

Fig. 36

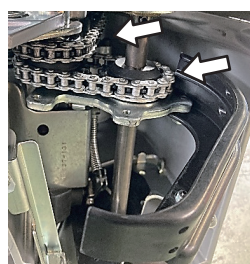

Fig. 37

GB

9.9 Cable (See Fig. 38)

Use an air blower to remove any grass, debris, or mud that is stuck to the cable.

NOTE

When you wash the machine with water, use an air blower to quickly dry all moisture.

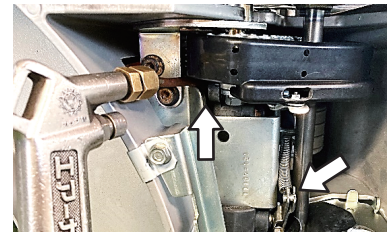

Fig. 38

9.10 Inspection of Each Part

Confirm that all the bolts, nuts, and screws are securely tightened.

10. TRANSPORTATION

WARNING

Stop the engine and remove the spark plug cap. Do not leave nor transport this machine tilted.

1. Close the fuel cock. (See Section 8.2.2)
2. Detach the handle depending on the situation. Temporarily tighten the screws at the original positions if the handle is detached.

11. LONG-TERM STORAGE

11.1 Storage

Perform the following operations when the machine is left for 30 days or more without starting the engine.

WARNING

Before working, stop the engine and remove the spark plug cap.

1. Exchange the engine oil and idle the machine for 5 minutes. (See Section 9.4)
2. Extract the fuel from the fuel tank and the carburetor. (See Fig. 39)
3. Close the fuel cock. (See Section 8.2.2)
4. Clean the air cleaner. (See Section 9.5)

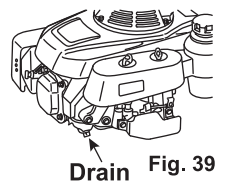

Drain Fig. 39

NOTE

- See the engine instruction manual for details.
 - By discharging the residual fuel inside the carburetor, foreseeable troubles such as engine startup trouble caused by residual fuel can be eliminated.
5. Clean the blade and each part, and check tightening.
 6. Wipe the metal parts with a rag soaked with oil.
 7. Remove the spark plug, and inject engine oil (5 - 10 cm³) into the cylinder.
 8. Install the spark plug after cleaning it. (See Section 9.6)
 9. Pull the recoil starter for a couple of times, and then pull it slowly up to a position where you feel heavy to pull it.
 10. Clean the grass bag.
 11. After using the machine, move it to a dry, un-dusty, flat place and cover it for storage.

NOTE

Repair or exchange abnormal parts, if any. Use only the specified parts.

12. DISPOSAL

- Dispose the waste engine oil, gasoline, or the disused lawn mower itself according to the relevant law of your country or the relevant regulations of your region, or consult our distributor.
- Never dispose them illegally since it may cause ground and / or water pollution.
- Dispose the rags used for wiping gasoline or oil, separated from general garbage.

13. TROUBLESHOOTING

Consult our distributor if normal condition of the machine cannot be restored. Do not disassemble the machine unnecessarily.

Phenomenon	Possible Cause	Ref. page
Engine does not start.	There is no fuel.	8.1.3
	Amount of engine oil is insufficient.	8.1.1
	Throttle lever is set at "STOP".	8.2.1
	Spark plug cap is removed.	8.2.1
	Excess gasoline is inhaled into the cylinder.	
Engine is hard to start. Engine power is weak.	Air cleaner is dirty.	9.5
	Air cleaner is dirty.	9.5
	Carbureter is clogged.	
	Water has entered the fuel tank or cabureter.	
	Fuel tank cap is removed.	
	Poor adjustment of the throttle wire.	
Overheat of the engine	Gasoline is dirty.	
	Clearance of the spark plug is not appropriate.	9.6
	Air cleaner is dirty.	9.5
	Cooling fan is dirty.	
	Amount of engine oil is insufficient.	8.1.1
Abnormal vibration	Recoil starter is clogged, etc.	
	Installation of the blade and / or engine is loose.	9.10
	Unbalance of the blade.	9.7.2

GB

NOTE

See the separate engine instruction manual for the troubleshooting of the engine, and ask our distributor for adjustment if normal condition of the machine is not restored.

TABLE DES MATIÈRES

1. INTRODUCTION	12
2. MANUEL D'INSTRUCTION	12
3. SÉCURITÉ	12
4. NOMS ET FONCTIONS DES DIFFÉRENTS ÉLÉMENTS	14
5. DONNÉES TECHNIQUES	15
6. ÉLÉMENTS CONTENUS DANS LE CARTON	15
7. ASSEMBLAGE	16
8. MISE EN OEUVRE	17
9. INSPECTION ET MAINTENANCE	20
10. TRANSPORT	21
11. STOCKAGE À LONG TERME	21
12. MISE AU REBUT	22
13. DÉPANNAGE	22

1. INTRODUCTION

(Veillez à bien lire le présent manuel avant d'utiliser la machine !)



- Merci d'avoir choisi notre tondeuse à gazon.
- Avant d'utiliser la machine, veillez à bien lire l'ensemble des manuels, y compris le présent manuel, et assurez-vous que vous avez bien compris leur contenu.
- Si vous utilisez la machine avant d'avoir bien compris le contenu des manuels, vous vous exposez à un accident corporel, ou bien la machine ou d'autres biens risquent d'être endommagés, car vous n'aurez pas pleinement connaissance des dangers induits par l'utilisation de la machine et des mesures de sécurité à prendre pour éviter ces dangers.
- Veuillez noter que nous ne pouvons accepter aucune responsabilité quant aux dommages qui pourraient être causés du fait d'un non respect des instructions données dans le présent manuel.
- Ne laissez jamais un enfant utiliser ou réparer cette machine.

2. MANUEL D'INSTRUCTION

- Si vous avez perdu ou endommagé le présent manuel, veuillez prendre contact avec votre distributeur.
- Les illustrations et le contenu du présent manuel sont susceptibles d'être différents de la machine réelle en cas de modification des spécifications, etc.
- Joignez le présent manuel à la machine lorsque vous prêtez ou louez cette machine à quelqu'un d'autre.

ATTENTION

Suivre attentivement les instructions ci-dessous afin d'éviter toute erreur. Nous ne saurions être tenus pour responsable de tout accident dû à une erreur d'utilisation résultant d'une négligence dans le suivi des instructions, ni pour tout accident provoqué par une réparation, transformation, révision, etc., par une personne autre que nos revendeurs agréés.

3. SÉCURITÉ (À lire impérativement !)

Respectez strictement le contenu de ce chapitre ainsi que les mises en garde mentionnées dans tous les chapitres ; de façon générale, évitez tout comportement dangereux.

3.1 Symbole d'alerte de sécurité

Ceci est le symbole d'alerte de sécurité. Lorsque ce symbole apparaît dans ce manuel, veiller à ne pas provoquer des accidents. Et lorsque le symbole est accompagné des mots "ATTENTION" & "AVERTISSEMENT", votre attention est attirée sur les éléments ou opérations qui peuvent provoquer des blessures.

3.2 Mots de signalisation pour la sécurité

Dans le présent manuel, les mots de signalisation suivants seront utilisés pour signaler les précautions de sécurité particulièrement importantes.

AVERTISSEMENT Respecter ces règles, sinon l'utilisateur risque d'être blessé ou tué.

ATTENTION Ce sont des règles qui en cas de non-respect pourraient provoquer des dégâts mécaniques ou une panne.

REMARQUE Ce symbole se rapporte à un endroit ou un sujet spécial attirant l'attention sur les conditions d'utilisation de la machine ou sur des erreurs commises pendant l'utilisation ou l'entretien, et des règles de sécurité d'intérêt particulier.

3.3 Étiquettes de sécurité

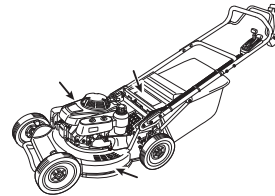

	AVERTISSEMENT! LIRE LE MANUEL D'INSTRUCTION.
	AVERTISSEMENT! TENIR LES PERSONNES A L'ECART DE LA MACHINE.
	AVERTISSEMENT! GARDER LES MAINS ET LES PIEDS ÉLOIGNÉS DE LA LAME.
	RISQUE DE ROTATION DES LAME: DEMONTER LE CAPUCHON DE LA BOUGIE D'ALLUMAGE AVANT TOUTE REPARATION.
	UTILISER TOUJOURS DES LUNETTES DE PROTECTION ET UNE PROTECTION POUR LES OREILLES LORSQUE VOUS UTILISEZ CE APPAREIL.

3.4 Précautions concernant la lame

Cette machine est équipée d'une lame qui tourne à grande vitesse.

(Voir la Section 9.7)

Il est très dangereux de travailler sans respecter les précautions qui suivent, car la lame est un dispositif de coupe aiguisé et dangereux.

AVERTISSEMENT

- N'introduisez pas la main ou le pied dans l'interstice sous le capot pendant que le moteur est en train de tourner.
- Arrêtez le moteur et enlevez le capuchon de la bougie d'allumage dans les cas suivants: Pendant les opérations d'inspection et de maintenance, pendant le remplacement des pièces, en cas de problème avec la machine ou d'autres problèmes (par exemple lorsque la machine est prise dans une branche, etc.)

3.5 Manipulation du carburant

Respectez les précautions qui suivent afin d'éviter tout accident lorsque vous manipulez le carburant.

AVERTISSEMENT (Voir le manuel consacré au moteur.)

Carburant à utiliser

- Utilisez exclusivement de l'essence sans plomb.
- N'utilisez pas de carburant comme de l'alcool, de l'essence plombée ou du carburant souillé.
- En outre, ne pas mélanger d'huile au carburant.
- Si vous utilisez un carburant autre que de l'essence, cela risque de causer un incendie ou d'endommager la machine.

Ravitaillement en essence

- L'essence est un produit très combustible et explosif ; dès lors, n'approchez pas de cigarette ou autre élément combustible de l'essence. De même, ne jamais ravitailler en essence dans un endroit où il y a du feu.
- N'ouvrez pas le bouchon du réservoir à essence, ne procédez pas au ravitaillement pendant que le moteur est encore en train de tourner ou s'il est encore chaud.
- Serrez bien le bouchon du réservoir à essence. Si de l'essence a coulé, essuyez-la immédiatement avec un chiffon. De même, n'approchez aucune source de flamme à proximité avant que l'essence ne se soit évaporée.

- Faites attention de ne pas y mélanger des substances étrangères.
- Vérifiez qu'il n'y a pas de fuite d'essence.

- Veillez à bien ventiler lorsque vous procédez au ravitaillement à l'intérieur. Procédez au ravitaillement dans un endroit bien ventilé.

Stockage

- Placez l'essence exclusivement dans un récipient (métallique) prévu pour l'essence, et conservez-la dans un endroit sombre et frais.
- Distinguez l'essence du gasoil et autres carburants.
- Ne stockez pas plus que la quantité d'essence autorisée par les lois applicables dans le pays dans lequel la machine doit être utilisée.

3.6 Règles générales de sécurité

3.6.1 Avant utilisation

⚠ AVERTISSEMENT

Ne démarrez pas le moteur à l'intérieur ou dans un endroit mal ventilé. Toute concentration de monoxyde de carbone risque de provoquer un empoisonnement au gaz.



- Vérifiez que tous les éléments sont fermement assemblés. En particulier, contrôlez attentivement la lame. (Voir la section 9.7)
- Ajustez la hauteur du guidon de façon à ne pas vous trouver dans une position inconfortable.
- Utilisez cette machine à des températures ambiantes comprises entre 5°C et 40°C. Si cette machine est utilisée en-dehors de cette plage de température, cela peut entraîner un dysfonctionnement, une panne ou un accident.
- Inspectez la zone de tonte et retirez les corps étrangers qui peuvent être projetés par la machine (pierres, jouets, bâtons, fils, etc ...).
- Portez un vêtement à manches longues et des pantalons longs qui ne sont pas lâches.
- N'utilisez pas la machine lorsque vous êtes pieds nus ou lorsque vous portez des sandales.
- N'utilisez pas la machine après avoir consommé de l'alcool ou pris un médicament, ou si vous ne vous sentez pas bien à cause du froid, etc.
- Ne travaillez pas pendant une durée prolongée lorsque le temps est chaud.
- Ne pas utiliser la tondeuse à gazon quand il ya un risque de foudre.
- Travaillez dans une position confortable et faites des pauses de temps en temps.
- Utilisez l'appareil à des heures raisonnables seulement, à savoir pas trop tôt le matin ni trop tard le soir quand cela pourrait déranger les autres personnes. Respectez les horaires établis par les décrets locaux.

⚠ AVERTISSEMENT

Dommages auditifs

l'opérateur utilisant normalement cet appareil peut s'exposer quotidiennement à un bruit égal ou supérieur à **85 dB(A)**.

⚠ AVERTISSEMENT

- Une utilisation prolongée de l'appareil peut entraîner des problèmes de circulation sanguine des mains, provoqués par les vibrations (syndrome de Raynaud).
Il n'est pas possible de donner de recommandations générales concernant la durée d'utilisation car elle dépend de plusieurs facteurs.
- Le temps d'utilisation est prolongé par :
 - Protection des mains (port de gants chauds)
 - Pausas de travail
- Le temps d'utilisation est raccourci par :
 - Toute tendance de la personne à souffrir d'une mauvaise circulation sanguine (symptômes : doigts froids, sensation de picotement)
 - Températures extérieures basses
 - Intensité de la force de prise (tenir l'appareil fermement restreint la circulation).
- Les personnes utilisant l'appareil à intervalles réguliers ou pendant de longues périodes ou celles étant affectées par les symptômes correspondants (ex. : sensation de picotement dans les doigts) doivent passer une visite médicale.

3.6.2 Pendant l'utilisation

⚠ AVERTISSEMENT

- N'introduisez pas la main ou le pied sous le capot. (Voir la Section 4.2)
- Ne laissez pas les enfants marcher dans la zone de tonte.
- Arrêtez toujours le moteur et retirez le capuchon de la bougie d'allumage lorsque vous attachez ou détachez le sac à herbe ou lorsque vous réglez la hauteur de coupe.
- Si vous avez remarqué des vibrations, un bruit ou une odeur anormal(es) en cours d'utilisation ou si vous avez heurté un objet dur tel qu'une pierre, arrêtez immédiatement le moteur, retirez le capuchon de la bougie d'allumage et vérifiez la machine.

- Si votre appareil est soumis exceptionnellement à de fortes charges pour lesquelles il n'a pas été conçu (ex. : impact lourd ou chute), vérifiez toujours qu'il soit en bon état de fonctionnement avant de continuer à l'utiliser ; voir aussi « INSPECTION ET MAINTENANCE ».
- Ne laissez personne d'autre s'approcher de la machine. Arrêtez toujours la lame si quelqu'un s'approche.
- Ne branchez rien sur la sortie du pot d'échappement.
- Prenez des précautions particulières lorsque vous tondez une pelouse ou de l'herbe sur une surface non plane.
- Il se peut que la tondeuse à gazon s'incline, expose la lame et heurte l'herbe et les pierres.

F

- Lorsque vous utilisez la tondeuse sur une pente, ne tondez jamais en travers. Ne tondez jamais en remontant la pente.
- Faites particulièrement attention lorsque vous changez la tondeuse de direction alors que vous êtes sur une pente.
- N'utilisez pas la machine sur une pente prononcée.
- Utilisez la machine en plein jour ou sous un éclairage suffisant.
- N'utilisez pas la machine sur un gazon ou sur de l'herbe mouillée(e). Vous risqueriez de glisser et de tomber.
- Saisissez fermement le guidon des deux mains et faites attention lorsque vous marchez.
- Ne jamais courir lorsque vous utilisez la machine.
- Relâchez (désengagez) le levier d'embrayage et le levier d'embrayage de la lame lorsque vous démarrez le moteur.
- Ne touchez jamais les éléments en rotation de la main ou du pied.
- Ne jamais soulever la machine alors que le moteur est en train de tourner.
- Ne jamais utiliser la machine lorsque les protections sont démontées ou ouvertes.
- Arrêtez toujours le moteur lorsque vous laissez la machine sans surveillance.
- Arrêtez toujours la lame lorsque vous n'utilisez pas la machine et lorsque vous vous déplacez sur une autre zone de tonte.

3.6.3 Après utilisation

Après utilisation, enlevez l'herbe ou les déchets de la machine et vérifiez qu'il n'y a pas de pièce desserrée ni d'autre anomalie.

3.6.4 Inspection et maintenance

⚠ AVERTISSEMENT

- Ne démarrez pas le moteur à l'intérieur ou dans un endroit mal ventilé. La concentration du monoxyde de carbone risque de causer un empoisonnement au gaz.
- Lorsque vous procédez à une opération d'inspection, de maintenance, de réparation ou de nettoyage, arrêtez le moteur et enlevez le capuchon de la bougie d'allumage.
- Portez des protections oculaires lorsque vous aiguisiez la lame.

- Portez des gants en cuir lorsque vous contrôlez la lame.
- Faites attention à ne pas vous brûler lorsque vous démontez le capuchon de la bougie d'allumage.
- Ne travaillez sur le moteur qu'après refroidissement de celui-ci.
- Faites attention de ne pas renverser de l'essence ou de l'huile lorsque vous couchez cette machine. En cas d'écoulement, essuyez immédiatement avec un chiffon.
- N'utilisez pas cette machine si elle comporte des éléments usés ou endommagés. Ne tentez pas de réparer les pièces. Changez-les. Utilisez exclusivement les pièces que nous spécifions. De même, utilisez exclusivement la lame que nous spécifions. Si vous utilisez des pièces de qualité non uniforme, vous risquez d'endommager la machine ou de causer des problèmes de sécurité.

3.6.5 Transport par véhicule ou remorque

⚠ AVERTISSEMENT

- Arrêtez le moteur.
- Fixez la machine avec des cordes de telle façon que le guidon ne dépasse pas de la plate-forme de chargement.
- Lorsque vous utilisez une plaque avec roulettes pour charger ou décharger la machine, utilisez une plaque suffisamment résistante, large et longue, et comportant des cales et des crochets.
- N'essayez pas de soulever la machine seul. Il faut deux personnes pour la soulever.
- Portez des gants qui ne glissent pas.
- Évitez les démarrages brusques, les accélérations rapides et les arrêts soudains lorsque vous déplacez le véhicule ou la remorque.

3.6.6 Moteur

- Voir le manuel d'instructions consacré au moteur pour les informations concernant le moteur.
- Arrêtez le moteur en plaçant la manette des gaz sur "STOP" si le moteur ne s'arrête pas lorsque la manette des gaz est en position "STOP".

3.6.7 Autres

⚠ AVERTISSEMENT

- Gardez la machine hors de portée des enfants.
- Ne modifiez pas cette tondeuse à gazon.
- Ne modifiez pas le réglage du régime moteur.
- N'utilisez pas la machine pour tout autre usage autre que la tonte d'un gazon.
- N'accumulez pas les déchets inflammables tels que l'herbe sur le moteur (afin de prévenir tout risque d'incendie) car celui-ci chauffe.
- N'ajustez la hauteur de coupe qu'après avoir arrêté le moteur.
- Placez cette machine sur une surface plane lorsque vous la laissez sans surveillance ou lors des opérations de maintenance.

4. NOMS ET FONCTIONS DES DIFFÉRENTS ÉLÉMENTS

4.1 Utilisation

Cette tondeuse a été conçue et fabriquée pour tondre du gazon ou de l'herbe.

4.2 Noms et fonctions des différents éléments

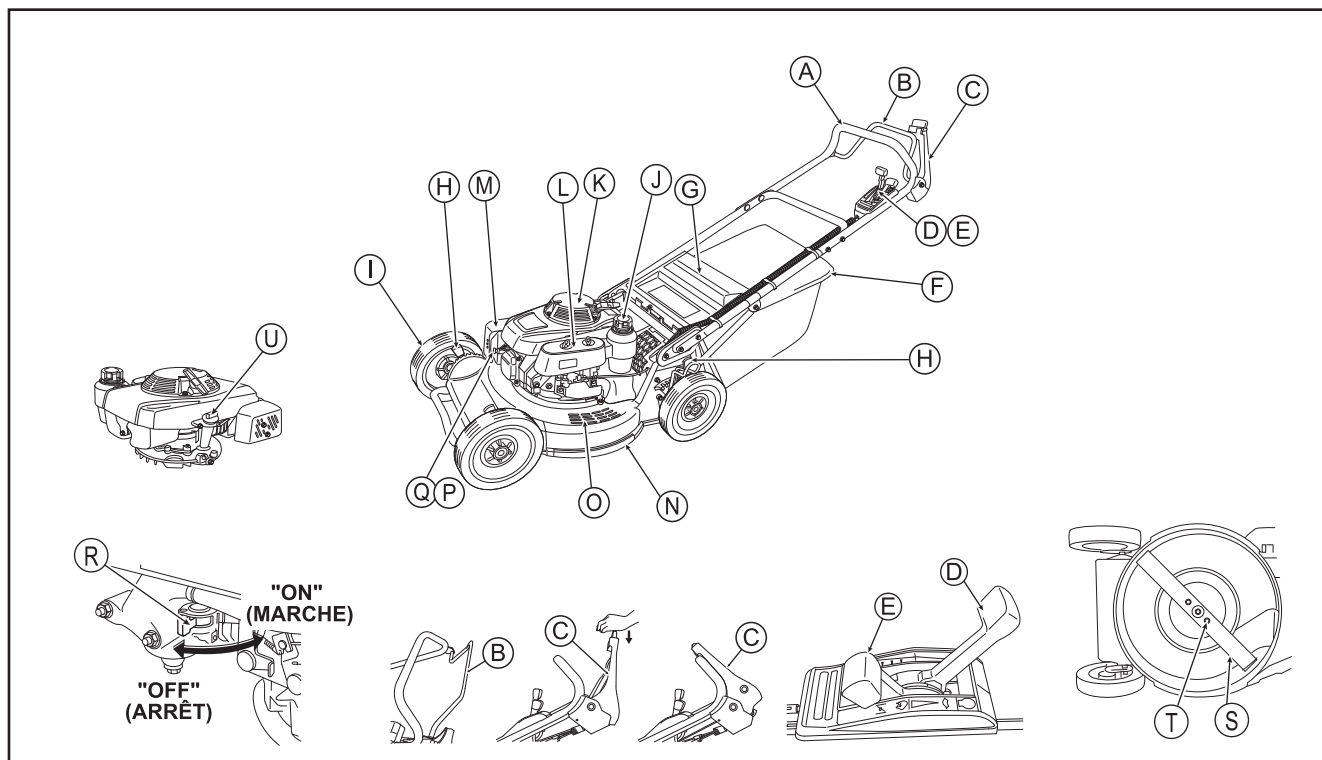

REMARQUE Il est possible que les illustrations diffèrent de la machine réelle que vous avez achetée.

No.	Désignation	Description															
A	Guidon	Saisissez le guidon lorsque vous commencez à utiliser la tondeuse.															
B	Levier d'embrayage	Permet de contrôler la tonte et l'arrêt de la machine. Poussé vers l'avant: Commence à tondre. Relâché: Arrête de tondre.															
C	Levier d'embrayage de la lame	Permet de lancer ou d'arrêter la rotation de la lame. Poussé vers l'avant avec le bouton enfoncé: Permet de faire tourner la lame. (Lorsque le levier est poussé vers l'avant, si le bouton n'est pas enfoncé, la lame ne tourne pas.) Relâché: La lame cesse de tourner.															
D	Levier de changement de vitesse	Ajuste la vitesse de tonte.															
E	Manette des gaz	Permet de régler la vitesse du moteur. <table border="0" style="width: 100%; text-align: center;"> <tr> <td>(Position)</td> <td>(Signification)</td> <td>(Utilisation)</td> </tr> <tr> <td>" \ "</td> <td>Starter</td> <td>Démarrage du moteur</td> </tr> <tr> <td>" ⬆ "</td> <td>Haute vitesse</td> <td>Tonte</td> </tr> <tr> <td>" ⬇ "</td> <td>Basse vitesse</td> <td>Ralenti</td> </tr> <tr> <td>" ⬇ STOP "</td> <td>Stop</td> <td>Arrêt du moteur</td> </tr> </table>	(Position)	(Signification)	(Utilisation)	" \ "	Starter	Démarrage du moteur	" ⬆ "	Haute vitesse	Tonte	" ⬇ "	Basse vitesse	Ralenti	" ⬇ STOP "	Stop	Arrêt du moteur
(Position)	(Signification)	(Utilisation)															
" \ "	Starter	Démarrage du moteur															
" ⬆ "	Haute vitesse	Tonte															
" ⬇ "	Basse vitesse	Ralenti															
" ⬇ STOP "	Stop	Arrêt du moteur															
F	Sac à herbe	Permet de recueillir l'herbe coupée.															
G	Défecteur arrière																
H	Levier de réglage	Permet de régler la hauteur de coupe (Monté sur chaque roue.)															
I	Roue																
J	Ouverture du réservoir à carburant	Permet le ravitaillement en essence.															
K	Lanceur à ressort	Tirez sur la poignée pour démarrer le moteur.															
L	Filtre à air																
M	Échappement																
N	Logement																
O	Carter	Placez votre pied ici lorsque vous démarrez le moteur.															
P	Bougie d'allumage																
Q	Capuchon de la bougie d'allumage																
R	Robiniet de carburant	Fournit le carburant au moteur. "ON" (MARCHÉ): Alimentation en carburant "OFF"(ARRÊT): Pas d'alimentation															
S	Lame																
T	Boulon de montage de la lame	Permet de fixer la lame sur la machine.															
U	Bouchon du réservoir à huile	Permet de boucher l'ouverture du réservoir à huile, comporte un indicateur de niveau d'huile.															

5. DONNÉES TECHNIQUES

Modèle		RL8530VH
Dimensions L x l x h	mm	1 830 x 580 x 1 270
Poids à sec	kg	68
Largeur de coupe	cm	53
Réglages de hauteur de coupe	mm	22 / 32 / 42 / 52 / 62 / 72 / 82
Diamètre des roues	mm	244: 9,6" Roue d'aluminium
Capacité du sac à herbe	cm ³	75 000
Niveau de pression acoustique mesuré à la place de l'opérateur (Conformément à la norme harmonisée ISO 5395-1 : 2013, Annexe F)	dB[A]	83
Incertitude de la mesure	dB[A]	1
Niveau de bruit mesuré (conformément à directives 2000/14/EC(Annexe VI), 2005/88/EC)	dB[A]	97
Incertitude de la mesure	dB[A]	1
Niveau de bruit garanti (conformément à directives 2000/14/EC(Annexe VI), 2005/88/EC)	dB[A]	98
Niveau de la vibration mesuré (Conformément à la norme harmonisée ISO 5395-1 : 2013, Annexe G)	m/s ²	3,5
Incertitude de la mesure	m/s ²	1,8
Moteur		HONDA GXV160
Type de moteur		refroidissement par air, quatre temps OHV, Monocylindre, moteur à essence
Cylindrée (Alésage x Course)	cm ³	163 (68 mm x 45 mm)
Vitesse réglée d'utilisation	tr/min	2 800
Régime de ralenti	tr/min	1 500 ~ 2 000
Puissance nominal	kW	2,7 (2 800 tr/min)
Torsion maximum	Nm	9,6 (2 500 tr/min)
Carburant		Essence sans plomb pour automobiles
Capacité de réservoir	cm ³	1 800
Huile du moteur recommandée		SAE 10W-30
Capacité de l'huile du moteur	cm ³	650
Système d'allumage		Allumage magnétique transistorisé
Bougie d'allumage		NGK: BPR 5 ES / DENSO: W16 EPR-U
Méthode de démarrage		Lanceur à ressort
Transmission		Transmission hydrostatique
Nombre de vitesses		vitesse variable
Vitesse d'avancement	m/s	de 0 à 1,6
Huile de l'équipement recommandée		SAE 15W-40
Capacité d'huile	cm ³	670

Les spécifications ci-dessus sont susceptibles de modifications en vue d'amélioration, et cela sans préavis.

6. ÉLÉMENTS CONTENUS DANS LE CARTON

La machine + guidon supérieur

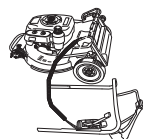

Lanceur à ressort



Guidon inférieur



Roue



Armature de bac

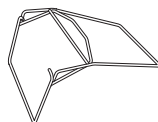

Sac à herbe

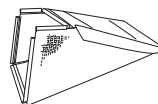

Boulon et écrou

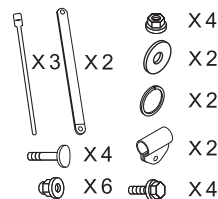

Manuel d'instructions

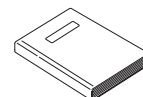

Manuel d'instructions
(Moteur)



7. ASSEMBLAGE

7.1 Assemblage et réglage de la hauteur du guidon

Le guidon peut être ajusté par intervalles dans les limites de sa plage de réglage.

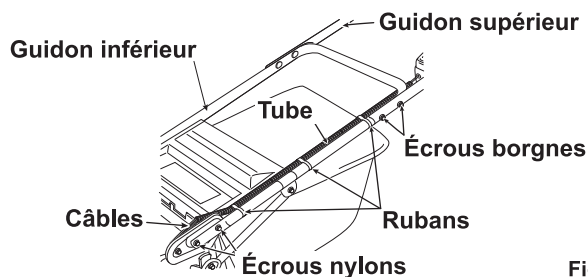

Fig. 1

1. Installez le guidon inférieur sur la machine (avec quatre écrous nylons). (Voir Figs. 1, 2 et 3)

Boulon de réglage de hauteur du guidon

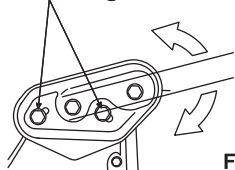

Fig. 2

2. Assemblez le guidon supérieur sur le guidon inférieur, puis serrez avec les boulons et les écrous borgnes.

3. Enlevez les boulons du logement et fixez temporairement la barre de soutien du guidon sans la serrer. (Voir Fig. 4)

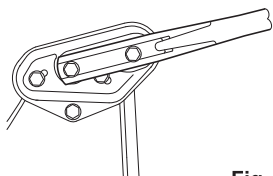
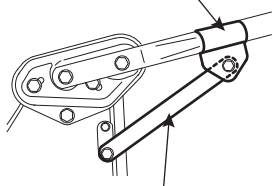

Fig. 3

4. Installez le collier sur le guidon inférieur.

Collier



Barre de soutien du guidon

Fig. 4

5. Accrochez la barre de soutien du guidon sur le collier fixez-la avec les boulons et les écrous borgnes.

6. Serrez les boulons du logement.

REMARQUE

- Fixez les câbles, etc., aux poignées avec les rubans pour câbles afin d'éviter qu'ils ne gênent l'ouverture et la fermeture du déflecteur arrière ou le fonctionnement de la machine.
- Lorsque vous ajustez la hauteur du guidon, desserrez le boulon de la barre de soutien du guidon avant de desserrer le boulon de réglage de hauteur du guidon.

7.2 Fixer et détacher le sac à herbe

⚠ ATTENTION

Veillez bien à arrêter le moteur. Ouvrez ou fermez doucement le déflecteur arrière (G). De même, n'insérez pas vos doigts dans les interstices.

(Voir Figs. 5, 6 et 7)

7.2.1 Assemblage

- Soulevez le déflecteur arrière (G), et placez le crochet (W) dans le logement.
- Vérifiez que le sac à herbe (F) est bien fixé dans la position spécifiée.

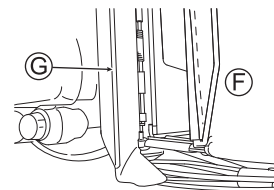

Fig. 5

7.2.2 Démontage

- Soulevez le déflecteur arrière (G), et sortez le crochet (W) du logement.
- Refermez doucement le déflecteur arrière (G).

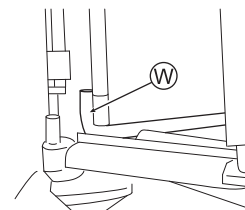

Fig. 6

REMARQUE

- Tout engorgement du sac à herbe réduira les performances de récupération.
- Un sac à herbe mouillé s'engorge plus facilement.

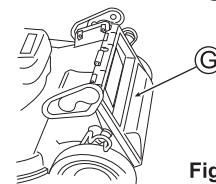

Fig. 7

8. MISE EN OEUVRE

8.1 Préparation et inspection avant mise en oeuvre

Placez la tondeuse à gazon sur une surface plane.

⚠ AVERTISSEMENT

Avant inspection, vérifiez que le moteur est bien arrêté, et enlevez le capuchon de la bougie d'allumage.

8.1.1 Contrôle du niveau d'huile moteur

1. Enlevez le bouchon du réservoir à huile (U), sortez l'indicateur de niveau d'huile, et insérez-le sans le visser. (Voir Fig. 8)
2. Enlevez le bouchon du réservoir à huile (U), et vérifiez que le niveau d'huile se trouve bien entre les limites supérieure et inférieure de l'indicateur de niveau d'huile.
3. Ajoutez un complément d'huile si le niveau d'huile est inférieur à la limite inférieure.
4. Refermez bien le bouchon du réservoir à huile (U) après vérification.

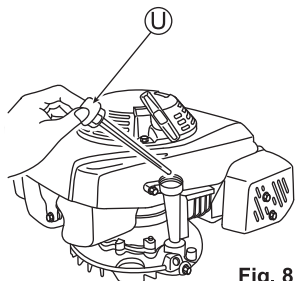

Fig. 8

8.1.2 Huiles moteurs recommandées

Pour tondeuse avec moteur HONDA :

Utiliser de l'huile moteur de classe API SJ ou ultérieure. Une huile SAE 10W-30 est généralement recommandée pour l'ensemble de la plage de températures. Sélectionnez l'huile moteur qui convient à la température à laquelle la machine est utilisée, voir le Fig. 9. Voir le manuel d'instructions du moteur pour les détails.

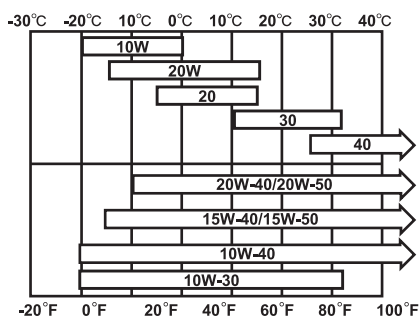

Fig. 9

REMARQUE

La machine ne reçoit aucun remplissage d'huile moteur avant son départ d'usine. Veillez à bien remplir l'huile moteur avant de démarrer la machine pour la première fois.

8.1.3 Ravitaillement en carburant

(Voir la Section 3.5 pour les précautions à prendre lors du ravitaillement.)

1. Ouvrez le bouchon du réservoir à carburant (J) et ajoutez le carburant. Essuyez immédiatement avec un chiffon si de l'essence a coulé. (Voir Fig. 10)
2. Refermez bien le bouchon du réservoir à carburant (J) après ravitaillement.

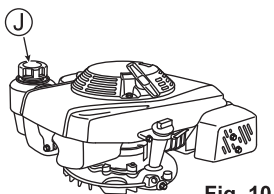

Fig. 10

8.1.4 Contrôle du sac à herbe

Vérifiez que le sac à herbe ne comporte pas de trous et n'est pas endommagé. Sinon, remplacez-le par un sac neuf du type que nous spécifions.

8.1.5 Contrôle de tous les éléments

1. Vérifiez que tous les boulons, tous les écrous et toutes les vis sont bien serrés. Vérifiez que les capots et les protections sont solidement installés.
2. Démontez le capot de l'arbre d'entraînement à l'aide d'un outil.
3. Voir la Section 9.7 pour les informations concernant l'inspection de la lame.

8.2 Démarrer et arrêter le moteur

8.2.1 Démarrage

1. Installez le capuchon de la bougie d'allumage (Q). (Voir Fig. 13)
2. Placez le robinet de carburant (R) sur la position "ON" (MARCHE). (Voir Fig. 11)
3. Placez la manette des gaz (E) sur la position Starter "N". (Voir Fig. 12) (Vous pouvez démarrer le moteur en plaçant la manette sur "N" lorsque le moteur est chaud.)
4. Pour démarrer le moteur, placez un pied sur la pédale du carter, tirez doucement sur la poignée du lanceur (V) et arrêtez temporairement de tirer lorsque vous sentez une certaine résistance du lanceur, puis tirez fortement sur la poignée du lanceur (V) à partir de cette position. Après cela, faites doucement revenir la poignée du lanceur (V) dans sa position initiale. (Voir Fig. 13)

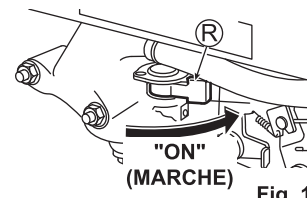

Fig. 11

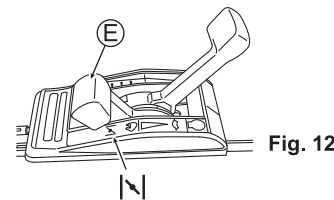

Fig. 12

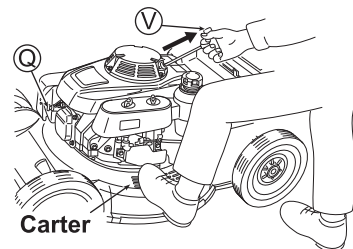

Fig. 13

⚠ ATTENTION

- Vérifiez qu'il n'y a personne derrière vous lorsque vous tirez sur la poignée du lanceur (V).
- Attrapez fermement la poignée du lanceur (V) lorsque vous le tirez.
- Remettez doucement la poignée du lanceur (V) dans sa position initiale.

5. Faites chauffer la machine avant de l'utiliser. Une fois que le moteur est chaud, commencez à tondre en plaçant la manette des gaz (E) sur la position "N". (Voir Fig. 14)

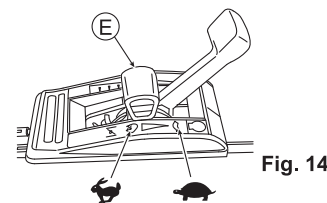

Fig. 14

REMARQUE

- Le moteur cale si vous activez le levier d'embrayage de la lame alors que la manette des gaz (E) est placée sur "N".

8.2.2 Arrêtez

1. Libérez le levier d'embrayage de la lame et le levier d'embrayage.
2. Placez la manette des gaz (E) sur "STOP". (Voir Fig. 15)
3. Placez le robinet de carburant (R) sur "OFF" (ARRÊT). (Voir Fig. 16)

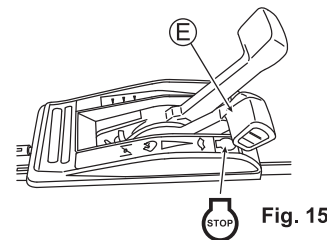

Fig. 15

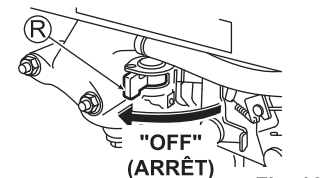

Fig. 16

REMARQUE

- N'arrêtez pas le moteur lorsque la manette des gaz (E) est en position "N". Sinon, il sera plus difficile de redémarrer le moteur. Si le moteur ne s'arrête pas lorsque la manette des gaz (E) est en position "STOP", placez-la en position "N".
- Le moteur cale si vous activez le levier d'embrayage de la lame alors que la manette des gaz (E) est en position "N".

8.3 Mise en œuvre (Tonte et utilisation)

Respectez les instructions du présent manuel pour pouvoir tondre de façon correcte et en toute sécurité.
Utilisez cette machine à des températures ambiantes comprises entre 5°C et 40°C. Si cette machine est utilisée en-dehors de cette plage de température, cela peut entraîner un dysfonctionnement, une panne ou un accident.

⚠ AVERTISSEMENT

Avant de commencer à travailler, assurez-vous de bien avoir compris l'ensemble des consignes de sécurité, y compris celles données dans la Section 3.

⚠ ATTENTION Actionnez chaque levier en œuvre de façon ferme.

1. Procédez aux contrôles avant utilisation. (Voir Section 8.1)

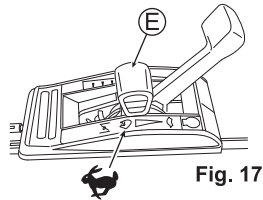

2. Placez la manette des gaz (E) en position "STOP" pour commencer à tondre. (Voir Fig. 17)

3. Poussez le levier d'embrayage de la lame (C) vers l'avant tout en appuyant sur son bouton jaune. La lame commence alors à tourner. (Voir Fig. 18)

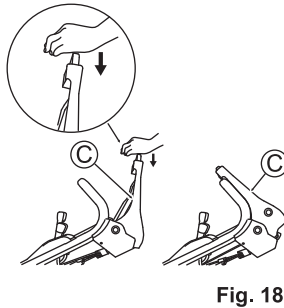

4. Poussez le levier d'embrayage (B) vers l'avant pour commencer à tondre. (Voir Fig. 19)

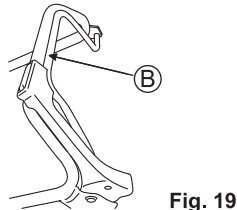

5. Ajustez la vitesse de tonte avec le levier de changement de vitesse (D). (Voir Fig. 20)
Réglez la vitesse de tonte comme vous le souhaitez en fonction de l'état de la pelouse, du terrain ou de la vitesse de marche de l'opérateur.

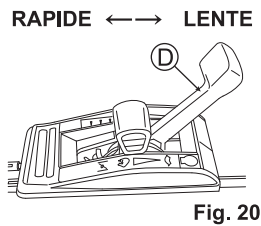

LENTE : de 0 à 0,2 m/sec

RAPIDE : 1,6 m/sec au régime moteur de 2 800 t/min

REMARQUE

Le fait de pousser lentement le levier d'embrayage (B) permet un démarrage en douceur et évite que les roues ne patinent et endommagent la pelouse.

⚠ ATTENTION

Appuyez sur chaque levier jusqu'à ce qu'il touche le guidon. Si vous continuez à travailler sans enfoncer complètement chaque levier, vous provoquerez un dysfonctionnement de la machine.

F

REMARQUE

Ajustez la vitesse de tonte en fonction des conditions de la zone à tondre et de l'herbe.

Par mesure de sécurité, la lame ne tourne pas lorsque vous poussez le levier d'embrayage de la lame (C) sans enfoncer son bouton.

6. Pour interrompre la tonte à mi-chemin ou pour finir la tonte, remettez le levier d'embrayage (B) et le levier d'embrayage de la lame (C) en position initiale, puis placez la manette des gaz (E) en position "STOP" pour arrêter le moteur. (Voir Fig. 21)

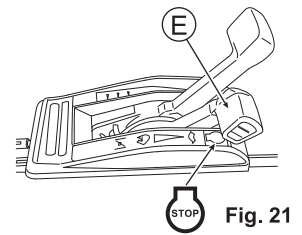

8.4 Réglage de la hauteur de coupe

Réglez la hauteur de coupe avec les leviers de réglage de la hauteur de coupe sur les roues.

⚠ ATTENTION

Faites bien attention de ne pas toucher le pot d'échappement et le moteur lorsque vous ajustez les leviers de réglage de la hauteur de coupe sur les roues avant.

1. Arrêtez le moteur.
2. Poussez le levier de réglage de la hauteur de coupe (H) vers le côté de la roue, afin de le séparer des dentures (Z). (Voir Figs. 22 et 23)

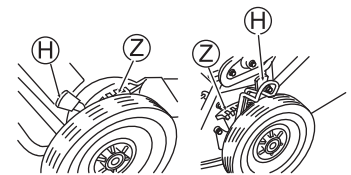

Fig. 22

3. Insérez le levier de réglage de la hauteur de coupe (H) dans l'encoche (Z) pour avoir la hauteur de coupe désirée tout en laissant le levier couché.
4. Insérez tous les leviers de réglage de la hauteur de coupe (H) dans les encoches (Z) correspondant à la même hauteur.

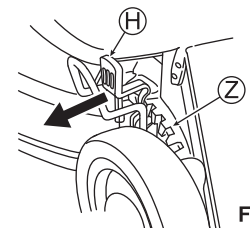

Fig. 23

8.5 Réglage des câbles

REMARQUE

Tout mauvais réglage des câbles risque de provoquer une détérioration des performances ou une défaillance de la machine.

8.5.1 Manette des gaz (Voir Figs. 24 et 25)

Ajustez la manette des gaz (E) de telle sorte que le starter fonctionne lorsque la manette est en position "1/2".

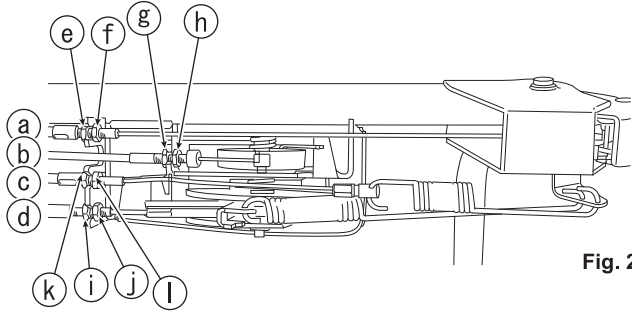

Fig. 24

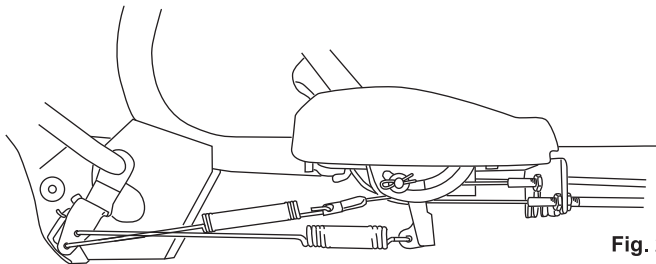

Fig. 24

1. Confirmez que l'orifice de réglage du panneau de commande moteur est aligné avec la manette des gaz (E) lorsque le levier est placé en position grande vitesse "1/2".
2. Si un réglage est nécessaire, procédez au réglage en faisant tourner l'ajusteur (g), en desserrant le contre-écrou (h) du câble de la commande des gaz (b).
3. Réglez l'ajusteur sur la position optimale et serrez le contre-écrou (h).
4. Démarrez le moteur et vérifiez que le moteur s'arrête bien complètement lorsque la manette des gaz (E) est placée en position "STOP".

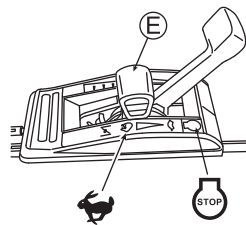

Fig. 25

8.5.2 Levier d'embrayage de la lame (Voir Figs. 24 et 26)

Réglez de telle façon que la lame commence à tourner lorsque la distance entre le levier d'embrayage de la lame (C) et le guidon est de 50 - 75 mm, avec le bouton jaune enfoncé ainsi qu'illustré dans la Fig. 26.

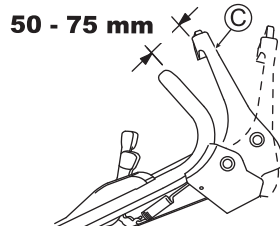

Fig. 26

1. Si un réglage est nécessaire, procédez au réglage en faisant tourner l'ajusteur (e), en desserrant le contre-écrou (f) du câble de la lame (a).
2. Réglez l'ajusteur sur la position optimale et serrez le contre-écrou (f).
3. Vérifiez que la lame s'arrête complètement lorsque vous relâchez le levier d'embrayage de la lame (C).

8.5.3 Levier d'embrayage (Voir Figs. 24 and 27)

Réglez de telle façon que la machine fonctionne (l'embrayage s'engage) lorsque la distance entre le levier d'embrayage (B) et le guidon est de 40 - 80 mm ainsi qu'illustré dans la Fig. 27.

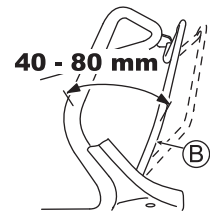

Fig. 27

1. Lorsqu'un réglage est nécessaire, desserrez l'écrou de verrouillage (l) du câble de dérivation HST (c), puis tournez le régleur (k).
2. Réglez l'ajusteur sur la position optimale et serrez le contre-écrou (l).
3. Vérifiez que la machine peut être tirée vers l'arrière lorsque le levier d'embrayage (B) est relâché.

8.5.4 Levier de changement de vitesse (Voir Figs. 24 et 28)

< Intervalle de réglage >

Après le premier mois ou 20 heures de fonctionnement. Par la suite, tous les 6 mois ou 100 heures d'utilisation.

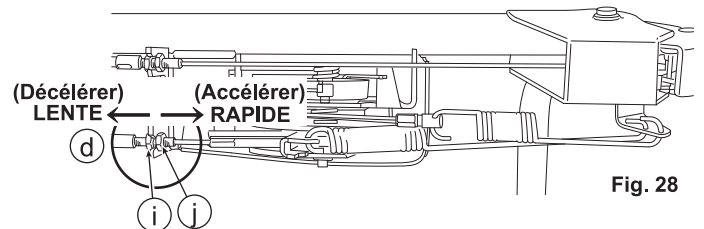

Fig. 28

1. Lorsqu'un réglage est nécessaire, desserrez l'écrou de verrouillage (j) du câble de contrôle de vitesse HST (d), puis tournez le régleur (i) comme indiqué sur la Fig. 28.
2. Réglez l'ajusteur sur la position optimale et serrez le contre-écrou (j).
3. Démarrez le moteur et vérifiez que la vitesse de tonte change lorsque vous activez le levier de changement de vitesse (D).

ATTENTION

Ne serrez pas trop fort le câble du côté RAPIDE. Ceci pourrait affecter les performances ou entraîner une panne.

REMARQUE

Demandez à votre distributeur de procéder au réglage de la machine si celle-ci ne fonctionne pas correctement alors que vous avez procédé aux réglages en appliquant les méthodes ci-dessus.

9. INSPECTION ET MAINTENANCE

REMARQUE Voir le manuel d'instructions du moteur pour les informations détaillées concernant la maintenance du moteur.

9.1 Nettoyage

- Essuyez toute saleté présente sur cette machine et sur les étiquettes de sécurité.
- N'aspergez pas directement de l'eau avec un tuyau ou autre, car cela risque de provoquer une défaillance de la machine.
- Essuyez la machine avec un chiffon sec après nettoyage, puis essuyez la surface en métal avec un chiffon imbibé d'huile.
- Nettoyez le sac à herbe en y aspergeant de l'eau avec un tuyau. Ne le réutiliser qu'une fois séché.

9.2 Liste de vérification

Heures de fonctionnement		À chaque fois	Heures		
			25	50	100
Huile moteur (8.1.1, 9.4)	Contrôle	○			
	Remplacement			○*	
Filtre à air (9.5)	Nettoyage		○		
Boulon desserré (9.10)	Contrôle	○			
Carburant (8.1.3)	Ravitaillement	○			
Bougie d'allumage (9.6)	Nettoyage			○	
	Réglage			○	
Lame (9.7)	Contrôle	○			
boulon de montage de la lame (9.7.1)	Contrôle	○			
Sac à herbe (8.1.4)	Contrôle	○			
	Nettoyage	○			
Câble de la commande des gaz	Réglage			○	
Câble de la lame	Réglage		○		
	Contrôle		○		
Câble de dérivation HST	Nettoyage	○			
	Réglage		○		
Câble de contrôle de vitesse HST	Nettoyage	○			
	Réglage		○		
Ouverture des soupapes	Réglage			○**	
Chambre de combustion	Nettoyage			○**	
Réservoir à carburant	Nettoyage			○**	
Filtre	Nettoyage			○**	
Tube à carburant	Contrôle			○	
Boîte de vitesses	Nettoyage	○***			
Chaîne (9.8)	Nettoyage	○			

* Changez l'huile après les 25 premières heures d'utilisation suivant l'achat. Après cela, changez l'huile toutes les 50 heures de fonctionnement en fonction du degré de saleté.

** Pour le contrôle de cet élément, il est nécessaire d'appliquer des techniques de maintenance particulières et d'utiliser des outils spéciaux. Pour cela, veuillez demander conseil au distributeur le plus près de chez vous.

*** À chaque fois. Veuillez nettoyer la boîte de vitesses et son environnement, puis vérifiez la présence de fuites d'huile ou de tout autre problème.

Les numéros entre parenthèses () indiquent les sections du présent manuel auxquelles vous pouvez vous reporter.

9.3 Lubrification des différents éléments

Lubrifiez régulièrement tous les roulements avec une huile afin de garantir le bon fonctionnement de chaque élément.

9.4 Remplacement de l'huile moteur

REMARQUE

Extrayez l'essence avant d'incliner le moteur pour vidanger son huile. Traitez et mettez l'huile moteur au rebut dans le respect des dispositions réglementaires applicables dans chaque pays.

ATTENTION

Faites très attention de ne pas vous brûler car le moteur et le pot d'échappement sont très chauds lorsque le moteur vient de s'arrêter.

1. Enlevez le bouchon du réservoir à huile. (Voir Section 8.1.1)
2. Vidangez l'huile moteur en la faisant couler par l'orifice de vidange. (Voir Fig. 29)
3. Une fois la vidange terminée, remplissez le réservoir avec de l'huile moteur neuve.

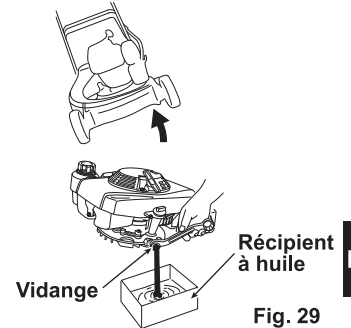

Fig. 29

9.5 Filtre à air (Voir Fig. 30)

1. Enlevez les boulons de montage (a) et ouvrez le capot (b).
2. Nettoyez l'élément (c) s'il est très sale.
3. Remettez l'élément (c) dans sa position d'origine, puis refermez le capot (b) et remettez en place les boulons de montage (a).

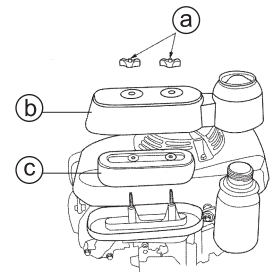

Fig. 30

9.6 Bougie d'allumage

1. Enlevez le capuchon de la bougie d'allumage (Q). (Voir Fig. 31)
2. Sortez la bougie d'allumage (P) à l'aide de la clé à bougie fournie. (Voir Fig. 32)
3. Changez la bougie d'allumage (P) si une quantité importante de carbone s'est accumulée dessus ou si sa partie isolante est craquelée ou endommagée.
4. Nettoyez le carbone qui s'est accumulé sur l'électrode, et ajustez l'écartement des électrodes à 0,7 mm. (Voir Fig. 33)
5. Installez la bougie d'allumage (P) et le capuchon de la bougie d'allumage (Q).

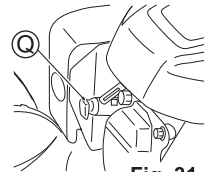

Fig. 31



Fig. 32

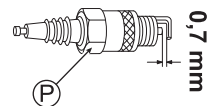

Fig. 33

9.7 Lame

REMARQUE

Inclinez la machine en orientant le côté carburateur du moteur vers le haut.

9.7.1 Contrôle des boulons de montage de la lame

AVERTISSEMENT

Arrêtez le moteur et enlevez le capuchon de la bougie d'allumage lorsque vous contrôlez la lame.

ATTENTION

Portez des gants épais lorsque vous contrôlez, fixez ou démontez la lame.

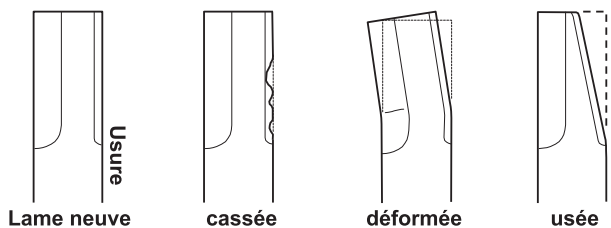

Fig. 34

1. Vérifiez qu'il n'y a pas de problème de cassures, de pliures ou d'usure sur la lame (S). (Voir Fig. 34)
2. Si la lame (S) ou ses boulons de montage de la lame (T) sont "usés", "cassés" ou "déformés", remplacez-les par des pièces neuves correspondant à nos spécifications.
3. Vérifiez que les boulons de montage de la lame (T) sont bien serrés au couple de serrage spécifié. (Voir Fig. 35)

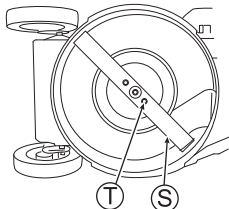

Fig. 35

(Couple de serrage des boulons de montage de la lame (T): 29-39 Nm)

9.7.2 Fixer / Démontez la lame

Démontage

1. Desserrez les boulons de montage de la lame (T) et enlevez la lame.

Fixation

1. Nettoyez les déchets et l'herbe qui se sont accumulés autour du support de montage de la lame, et nettoyez toute saleté.
2. Serrez complètement les boulons de montage de la lame (T) à la main.
3. Montez solidement la lame.
4. Vérifiez que les boulons de montage de la lame (T) sont bien serrés au couple de serrage spécifié. (Voir Fig. 35)

(Couple de serrage des boulons de montage de la lame (T): 29-39 Nm)

REMARQUE

Il est nécessaire de contrôler l'équilibrage de l'affûtage de la lame. Insérez un tournevis dans l'orifice central de la lame, et affûtez-la de telle façon que la portion inférieure de la lame devienne horizontale, tout en contrôlant son équilibrage.

9.8 Chaîne (Voir Figs. 36 et 37)

1. Soulevez le levier (a) et retirez le bras (b) pour dégager le verrou.
2. Ouvrez le carter de protection.
3. Retirez l'herbe, les débris ou la boue collés à la chaîne.
4. Lubrifiez la chaîne. Huile de graissage: ISO VG68
5. Fermez le carter et fixez le bras (b).
6. Abaissez le levier (a) pour verrouiller le carter de protection.

REMARQUE

Lorsque vous lavez la machine avec de l'eau, utilisez un souffleur d'air pour sécher rapidement toute l'humidité, puis lubrifiez la chaîne à nouveau. Assurez-vous toujours que le carter de protection est verrouillé avant d'utiliser la machine.

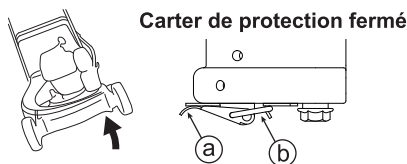

Fig. 36



Fig. 37

F

9.9 Câble (Voir Fig. 38)

Utilisez un souffleur d'air pour enlever l'herbe, les débris ou la boue collés au câble.

REMARQUE

Lorsque vous lavez la machine avec de l'eau, utilisez un souffleur d'air pour sécher rapidement toute l'humidité.

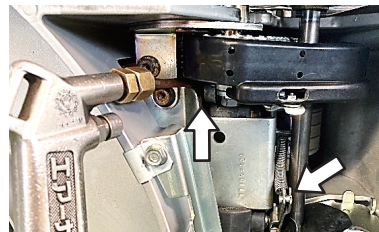

Fig. 38

9.10 Contrôle des différents éléments

Vérifiez que tous les boulons, écrous et vis sont correctement serrés.

10. TRANSPORT

⚠ AVERTISSEMENT

Arrêtez le moteur et enlevez le capuchon de la bougie d'allumage. Ne pas laisser ni transporter cette machine inclinée.

1. Fermez le robinet de carburant. (Voir Section 8.2.2)
2. Détachez le guidon en fonction de la situation. Serrez temporairement les vis dans leurs positions d'origine si le guidon est détaché.

11. STOCKAGE À LONG TERME

11.1 Stockage

Effectuez les opérations suivantes lorsque la machine doit rester trente jours ou plus sans démarrer le moteur.

⚠ AVERTISSEMENT

Avant de travailler, arrêtez le moteur et enlevez le capuchon de la bougie d'allumage.

1. Changez l'huile moteur et faites tourner la machine au ralenti pendant cinq minutes. (Voir Section 9.4)
2. Vidangez le réservoir à carburant et le carburateur de l'essence qu'ils contiennent. (Voir Fig. 39)
3. Fermez le robinet de carburant. (Voir Section 8.2.2)
4. Nettoyez le filtre à air. (Voir Section 9.5)

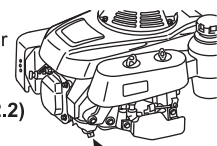

Vidange Fig. 39

REMARQUE

- Consultez le manuel d'instructions du moteur pour les détails.
 - En vidant le carburant qui reste dans le carburateur, vous pourrez éviter les problèmes prévisibles tels que les problèmes de démarrage du moteur causés par les résidus de carburant.
5. Nettoyez la lame et chaque élément, et vérifiez le serrage.
 6. Essuyez les parties métalliques avec un chiffon imbibé d'huile.
 7. Retirez la bougie d'allumage, et injectez de l'huile moteur (5 – 10 cm³) dans le cylindre.
 8. Réinstallez la bougie d'allumage après l'avoir nettoyée. (Voir Section 9.6)
 9. Tirez sur le lanceur à ressort deux ou trois fois, puis tirez doucement dessus pour le placer sur la position sur laquelle vous sentez une résistance.
 10. Nettoyez le sac à herbe.
 11. Après utilisation de la machine, placez-la dans un endroit plat, sec et non poussiéreux, et recouvrez-la pour stockage.

REMARQUE

Réparez ou remplacez les pièces endommagées éventuelles. Utilisez exclusivement les pièces spécifiées.

12. MISE AU REBUT

- Éliminez l'huile moteur, l'essence ou la tondeuse à gazon usagée elle-même conformément à la loi en vigueur dans votre pays ou aux réglementations en vigueur dans votre région, ou bien demandez conseil à votre distributeur.
- Ne jamais les mettre au rebut de façon illégale, car cela risquerait de causer des problèmes de pollution du sol et/ou des eaux.
- Mettez les chiffons utilisés pour essuyer l'essence ou l'huile au rebut sans les mélanger aux ordures domestiques.

13. DÉPANNAGE

Demandez conseil à votre distributeur si vous ne parvenez pas à remédier à une anomalie de la machine. Ne démontez pas la machine lorsque ce n'est pas nécessaire.

REMARQUE

Voir le manuel d'instructions distinct du moteur pour le dépannage du moteur, et demandez conseil à votre distributeur si vous ne parvenez pas à corriger une anomalie de la machine.

Problème	Cause possible	Page à consulter
Le moteur ne démarre pas.	Il n'y a pas d'essence.	8.1.3
	La quantité d'huile moteur est insuffisante.	8.1.1
	La manette des gaz est placée sur "STOP".	8.2.1
	Le capuchon de la bougie d'allumage est enlevé.	8.2.1
	La quantité d'essence arrivant dans le cylindre est trop importante.	
Le moteur est difficile à démarrer. La puissance du moteur est insuffisante.	Le filtre à air est sale.	9.5
	Le filtre à air est sale.	9.5
	Le carburateur est bouché.	
	De l'eau a pénétré dans le réservoir à carburant ou dans le carburateur.	
	Le bouchon du réservoir à essence a été enlevé.	
Surchauffe du moteur	Le câble de la commande des gaz est mal réglé.	
	Le carburant est sale.	
	L'écartement des électrodes de la bougie d'allumage n'est pas bon.	9.6
	Le filtre à air est sale.	9.5
	Le ventilateur de refroidissement est sale.	
Vibrations anormales	La quantité d'huile moteur est insuffisante.	8.1.1
	Le lanceur à ressort est bouché, etc.	
	L'installation de la lame et ou du moteur n'est pas serrée.	9.10
	Déséquilibre de la lame.	9.7.2

—MEMO—

—MEMO—

GB

- a) Assembly instructions, initial adjustments and checks.
Please refer to follows.
3.6.4 Inspection and Maintenance
7. ASSEMBLY
9. INSPECTION AND MAINTENANCE
- b) Transport, handling and storage of the lawnmower.
Please refer to follows.
3.6.5 Transportation by Car
9. INSPECTION AND MAINTENANCE
10. TRANSPORTATION
11. LONG-TERM STRAGE
- c) Preparation of the lawnmower.
Please refer to follows.
8. OPERATION
9. INSPECTION AND MAINTENANCE
- d) Information regarding the lawnmower.
Please refer to follows.
3. SAFETY
4. NAME AND FUNCTION OF EACH PART
- e) The use of the lawnmower.
Please refer to follows.
3. SAFETY
8. OPERATION
9. INSPECTION AND MAINTENANCE
- f) Maintenance of the lawnmower.
Please refer to follows.
3. SAFETY
8. OPERATION
9. INSPECTION AND MAINTENANCE

F

- a) Directives de l'assemblée, ajustements initiaux et chèques.
Veuillez te reporter à suit.
3.6.4 Inspection et maintenance
7. ASSEMBLAGE
9. INSPECTION ET MAINTENANCE
- b) Transport, manutention et stockage de la tondeuse.
Veuillez te reporter à suit.
3.6.5 Transport dans une voiture
9. INSPECTION ET MAINTENANCE
10. TRANSPORT
11. STOCKAGE À LONG TERME
- c) Préparation de la tondeuse.
Veuillez te reporter à suit.
8. MISE EN OEUVRE
9. INSPECTION ET MAINTENANCE
- d) Information concernant la tondeuse.
Veuillez te reporter à suit.
3. SÉCURITÉ
4. NAME AND FUNCTION OF EACH PART
- e) L'usage de la tondeuse.
Veuillez te reporter à suit.
3. SÉCURITÉ
8. MISE EN OEUVRE
9. INSPECTION ET MAINTENANCE
- f) Entretien de la tondeuse.
Veuillez te reporter à suit.
3. SÉCURITÉ
8. MISE EN OEUVRE
9. INSPECTION ET MAINTENANCE

GB

F

Engine	GXV160H2
Carbon dioxide (CO2) emissions	
Please refer to "CO2 Information List" on www.honda-engines-eu.com/co2	

Moteur	GXV160H2
Émissions de dioxyde de carbone (CO2)	
Veuillez vous reporter à la « Liste d'informations CO2 » à www.honda-engines-eu.com/co2	

CERTIFICATE OF CONFORMITY
CERTIFICAT DE CONFORMITÉ

46019-749

I, the undersigned,
Je soussigné

KAAZ CORPORATION

387-1 SAIDAJI GOMYO HIGASHI-KU, OKAYAMA 704-8588, JAPAN

TEL : +81-86-942-1122

FAX : +81-86-942-1120

certify that the lawnmower :
atteste que la tondeuse à gazon :

1. Category / catégorie Combustion engine / moteur à combustion

2. Make / marque **KAAZ CORPORATION**

3. Type / Type **RL8530VH**

4. Identification of the series / Identification de série

5. Engine / Moteur
- type GXV160
- max. output / puissance maximum 3.2 kW (3,600rpm)
- type / kW

- manufacturer / constructeur HONDA MOTOR CO., LTD.
- rotational speed during the tests / vitesse de rotation pendant les mesures 2,800 rpm / tours/minute

6. Examined by (laboratory reference) / Examinée par (référence du laboratoire)

7. Verbal proceeding No. / Procès-verbar no.

conforms to the specifications of Directive 2000/14/EC
est conforme aux spécifications de la directive on 2000/14/EC

Guaranteed sound power level / Niveau sonore garanti 98 dB(A)

- type of cutting device / genre du dispositif de coupe horizontally rotating type / lame tournant dans un palm horizontal

- width of cut / largeur de coupe 53 cm

- speed of rotation of the cutting device / vitesse de rotation du dispositif de coupe 2,800 rpm / tours/minute

MASAKI NONAKA



387-1 SAIDAJI GOMYO HIGASHI-KU, OKAYAMA 704-8588, JAPAN
Director of the Board, Production Division
Président du Conseil d'Administration, Division de production

Done at : OKAYAMA Date : 30 Nov. 2018
Fait à : OKAYAMA Date: 30 Nov. 2018

Original **DECLARATION OF CONFORMITY**
 Translation **DECLARATION DE CONFORMITE**



TEL : +81-86-942-1122
 FAX : +81-86-942-1120

We
 Nous

KAAZ CORPORATION

387-1 SAIDAIJI GOMYO HIGASHI-KU, OKAYAMA 704-8588, JAPAN

Name and address of the person authorised to compile the technical file, who must be established in the Community.
 Nom et adresse de la personne autorisée à constituer le dossier technique, qui doit être établi dans la Communauté.

SABRE FRANCE

Address: B.P.N°96, 76203 DIEPPE CEDEX FRANCE
 TEL: 02-32-90-52-40 / FAX: 02-35-84-19-84
 Martial RIALLIN

declare under our sole responsibility that the product
 déclarons, sous notre seule responsabilité, que le produit

Technical documents deposited at
 Documents techniques déposés à

KAAZ CORPORATION
 387-1 SAIDAIJI GOMYO HIGASHI-KU,
 OKAYAMA 704-8588, JAPAN
 MASAKI NONAKA

Designation of the machine(s) : Petrol-powered lawn mower
 Désignation de la (des) machine(s) : Tondeuse à essence

(Refer to the reverse) Type(s)
 (Voir au verso) Type(s)

RL8530VH

to which this declaration relates is in conformity with the following standard(s) or other normative document(s)
 auquel se rattache la présente déclaration, est conforme à la(aux) norme(s) standard ou autre(s) document(s) normatif(s) suivants

(if applicable) following the provisions of _____ 2006/42/EC, 2000/14/EC(ANNEX VI) - 2005/88/EC, 2014/30/EU 2011/65/EU
 (si d'application) d'après les dispositions de la directive _____ 2006/42/CE, 2000/14/CE(Annexe VI) - 2005/88/CE, 2014/30/UE 2011/65/UE

References to harmonized standards _____ EN ISO 5395-1:2013 / 5395-2:2013, EN 55012:2007 / A1:2009
 Référence aux normes harmonisées _____ EN ISO 5395-1:2013 / 5395-2:2013, EN 55012:2007 / A1:2009

TÜV SÜD Industrie Service GmbH

measured sound power level
 niveau sonore mesuré _____ 97dB(A)

Notified Body
 Organisme accrédité _____ Westendstrasse 199 D-80686 Munich Germany

Guaranteed sound power level
 Niveau sonore garanti _____ 98dB(A)

MASAKI NONAKA
 387-1 SAIDAIJI GOMYO HIGASHI-KU, OKAYAMA 704-8588, JAPAN

Director of the Board, Production Division
 Président du Conseil d'Administration, Division de production

Done at
 Fait à _____ OKAYAMA _____
 Date _____ 26 Apr. 2019 _____

in the event of an alteration of the machine(s) not carried out in consultation and agreement with us this declaration shall lose its validity.
 En cas de modification de la (des) machine(s) exécutée sans notre consultation ni notre accord, la présente déclaration perd toute valeur.