



**ROQUES^{ET}
LECOEUR**
DEPUIS 1970

RL1110 4WD



FR Manuel d'utilisation et d'entretien

EN User's manual

ES Manual de uso y mantenimiento

CE





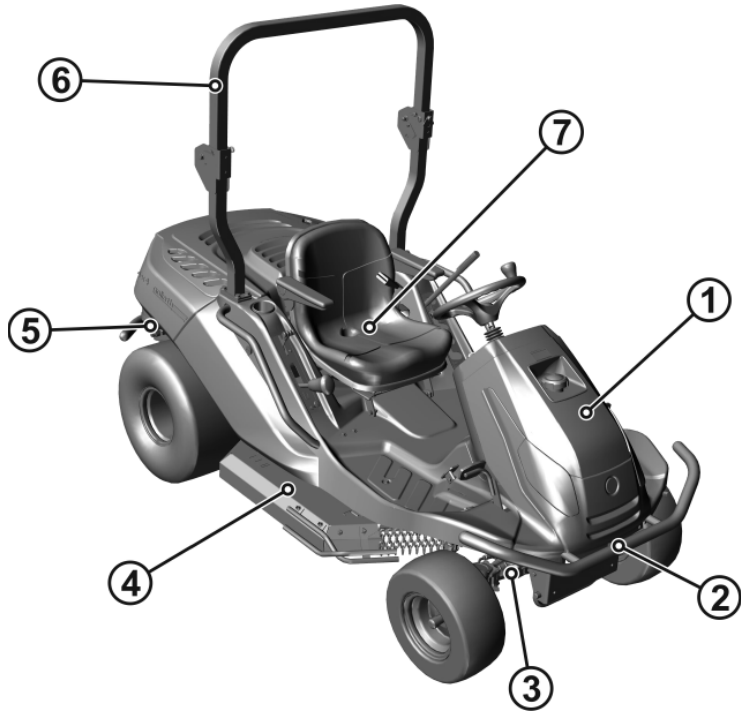

| | | |
|-----------|-------------------------------------|------------|
| FR | Manuel d'utilisation et d'entretien | 14 |
| EN | User's manual | 62 |
| ES | Manual de uso y mantenimiento | 107 |

1.2

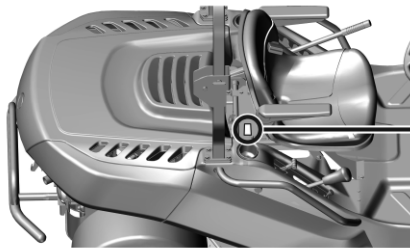

1.3.1



| | | | | |
|---|---------------------|--|---|----------------|
| 1 | TYPE N°: | UJ-102 self-propelled mower |  | 7 |
| 2 | ENGINE: | 13,6KW - 2800 min - 1 | | |
| 3 | YEAR OF PRODUCTION: | B&S PROFESSIONAL SERIES 8240 |  | 6 |
| 4 | WEIGHT: | xxxx | | |
| 5 | FABRICATION: | 271 kg |  | MADE IN EUROPE |
| | | Seco GROUP a.s., Saldova 408/30, Praha 8 BRANCH PLANT 02 Jicin, Jungmannova 11 Czech Republic | | |

CE

1.3.2a

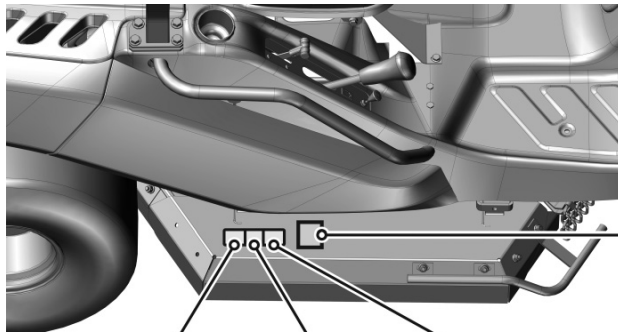

L_{WA}

100 dB



1.3.2b

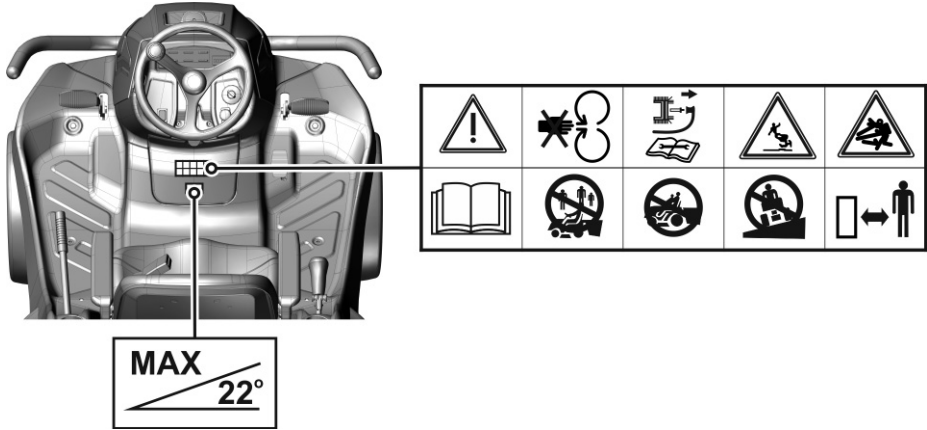

MAX
22°

1.3.2c

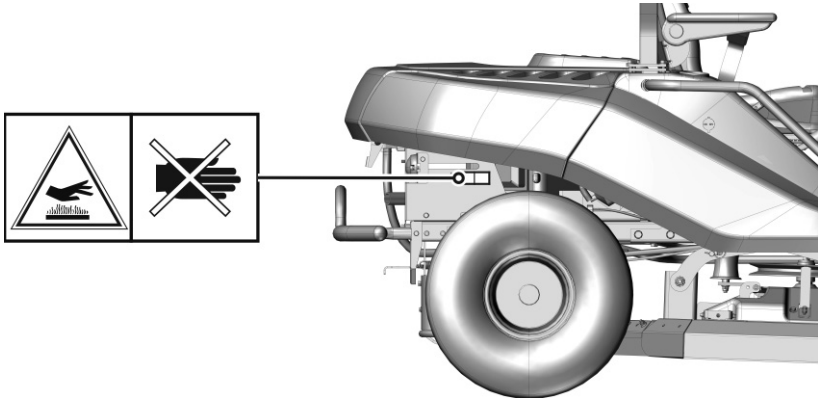

1.3.2d

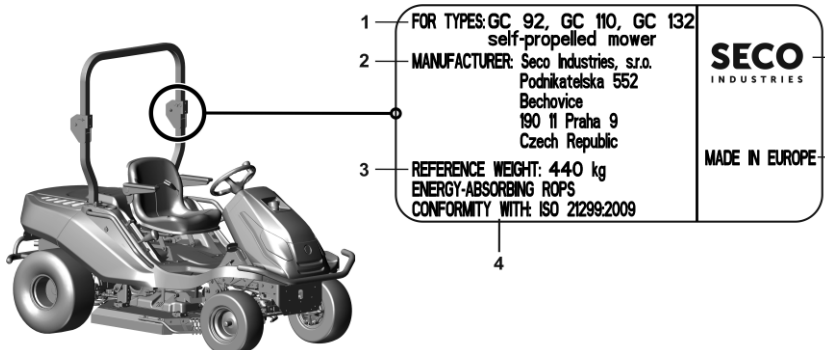

1 — FOR TYPES: GC 92, GC 110, GC 132
self-propelled mower

2 — MANUFACTURER: Seco Industries, s.r.o.
Podnikatel'ska 552
Bechovice
190 11 Praha 9
Czech Republic

3 — REFERENCE WEIGHT: 440 kg
ENERGY-ABSORBING ROPS
CONFORMITY WITH: ISO 21299:2009

4

5 — **SECO**
INDUSTRIES

6 — MADE IN EUROPE

1.3.2e

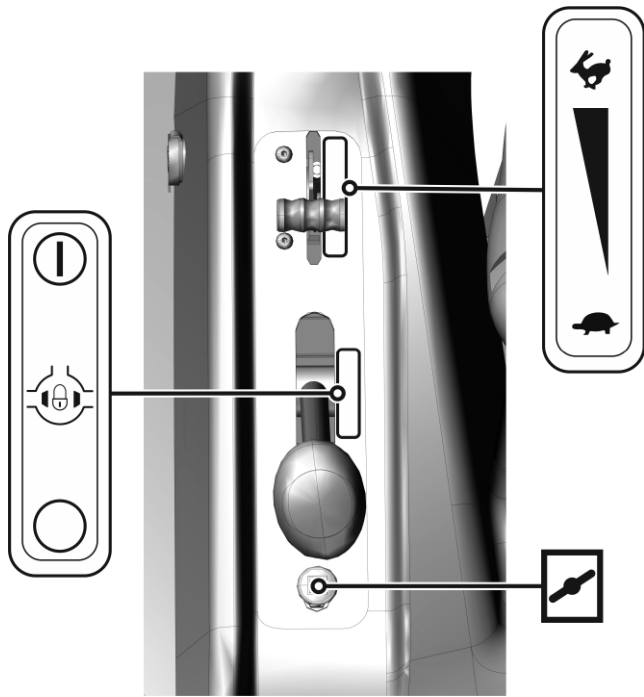

3.1

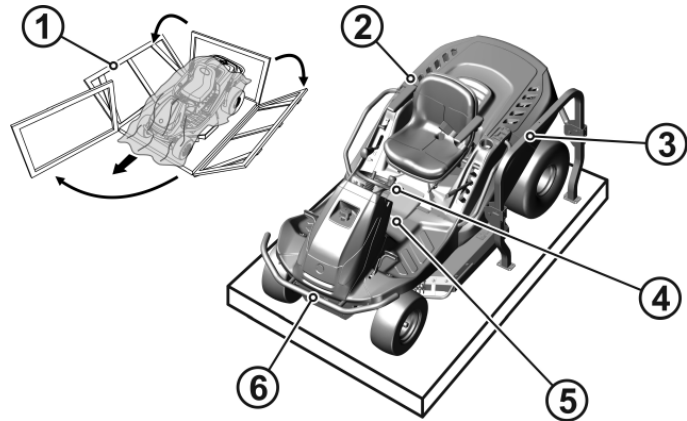

| | |
|-------------|--|
| <p>3.3a</p> | |
| <p>3.3b</p> | |
| <p>3.3c</p> | |

3.3d

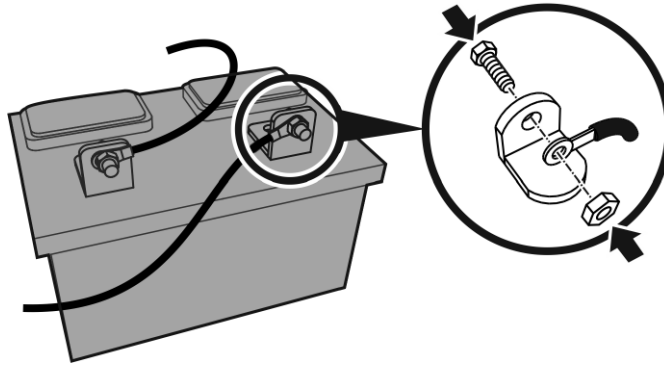

3.3.e

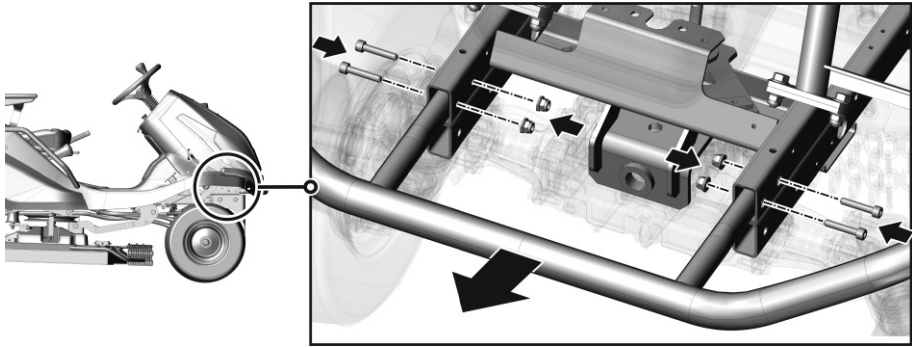

4.1

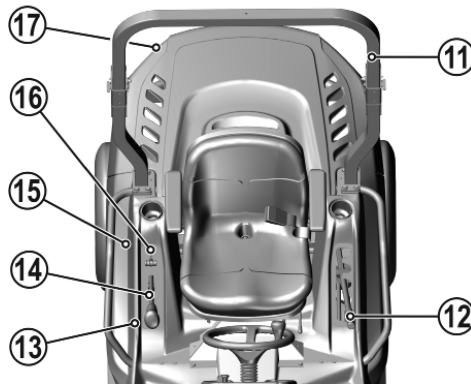
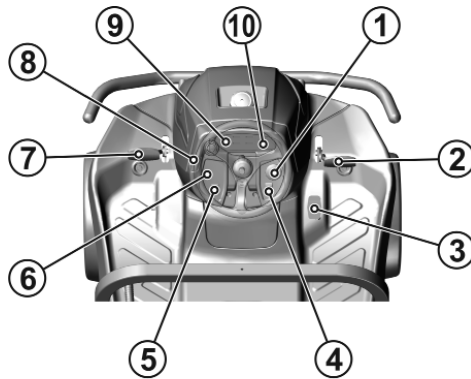

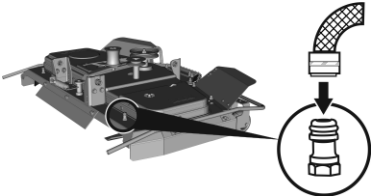
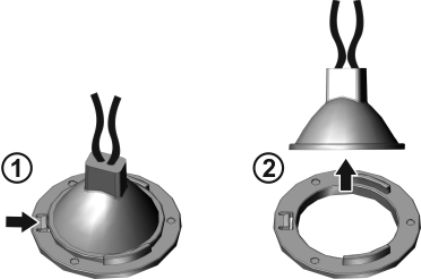
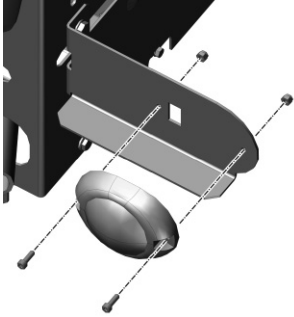
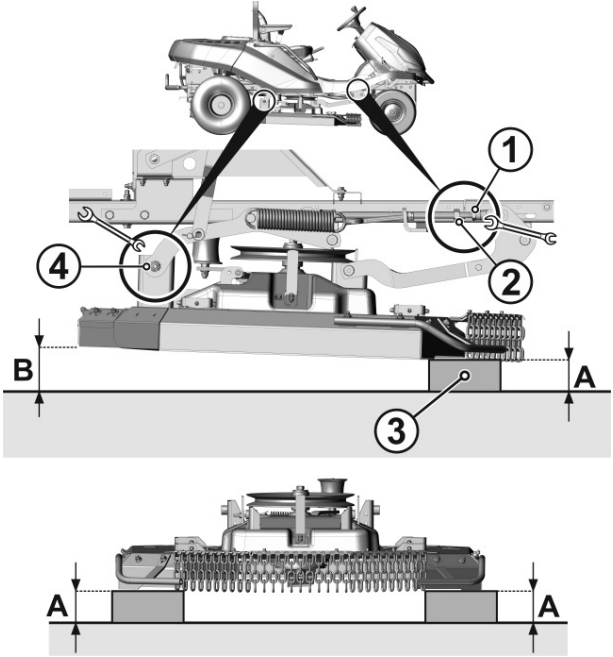
| | |
|--------|--|
| 6.2.2 |  |
| 6.3.3a |  |
| 6.3.3b |  |
| 6.3.7 |  |

| | |
|----------------|--------------|
| <p>6.3.8</p> | |
| <p>6.3.9a</p> | |
| <p>6.3.9b</p> | <p>80 Nm</p> |
| <p>6.3.10a</p> | <p>80 mm</p> |

6.3.10b

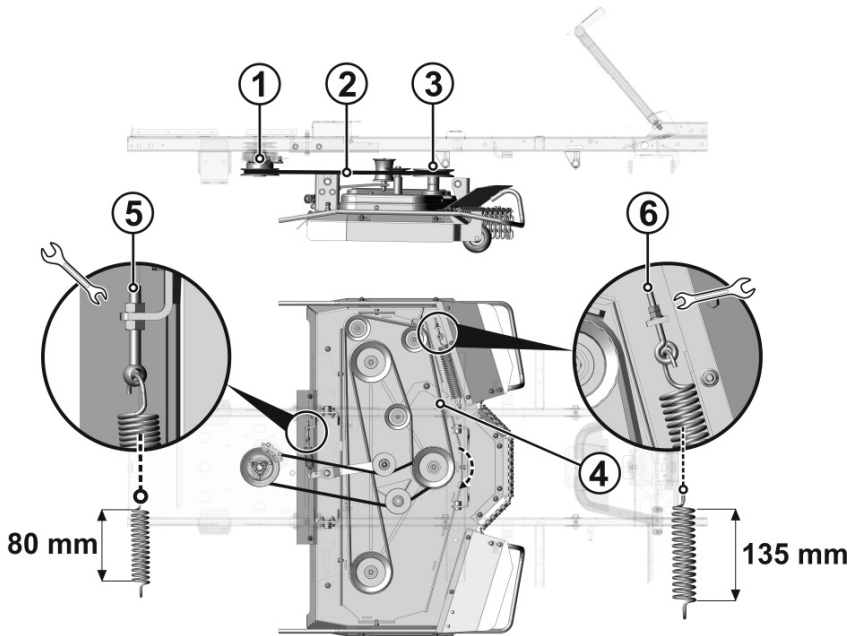

6.3.10c

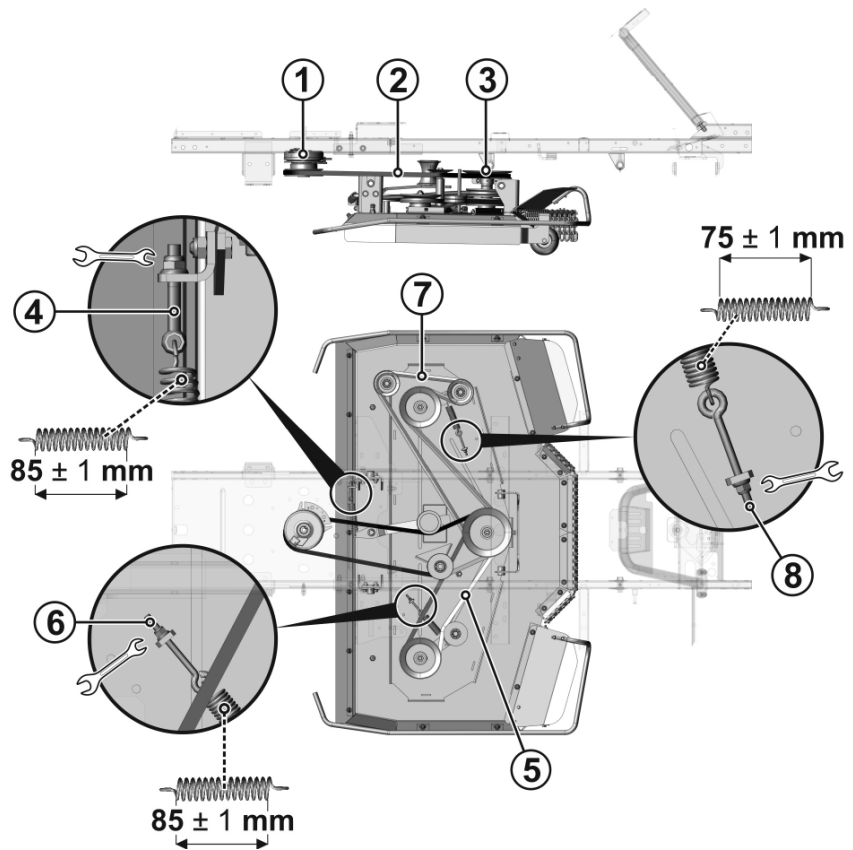

6.3.11

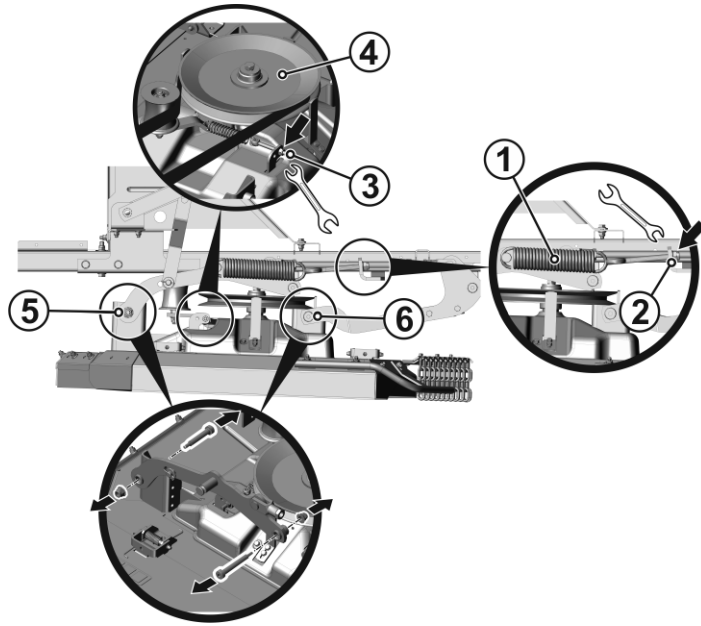

6.3.12

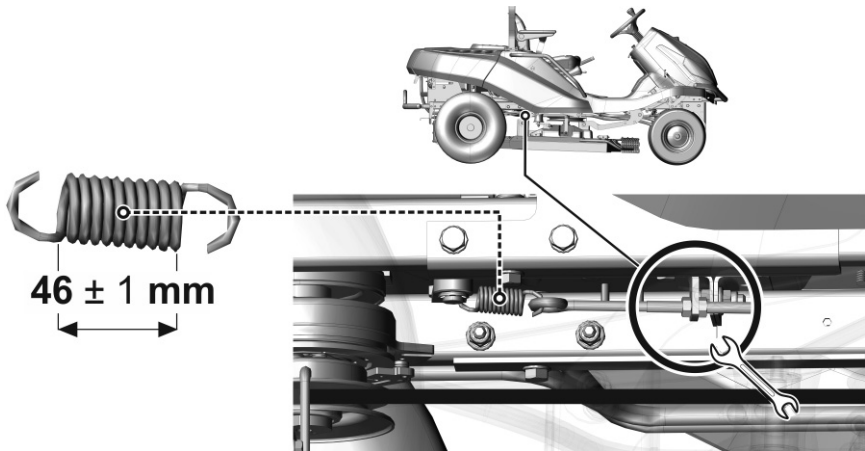

6.3.16

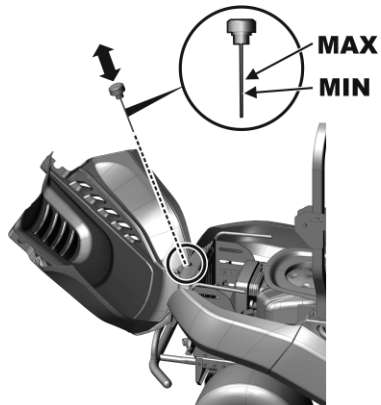

6.4

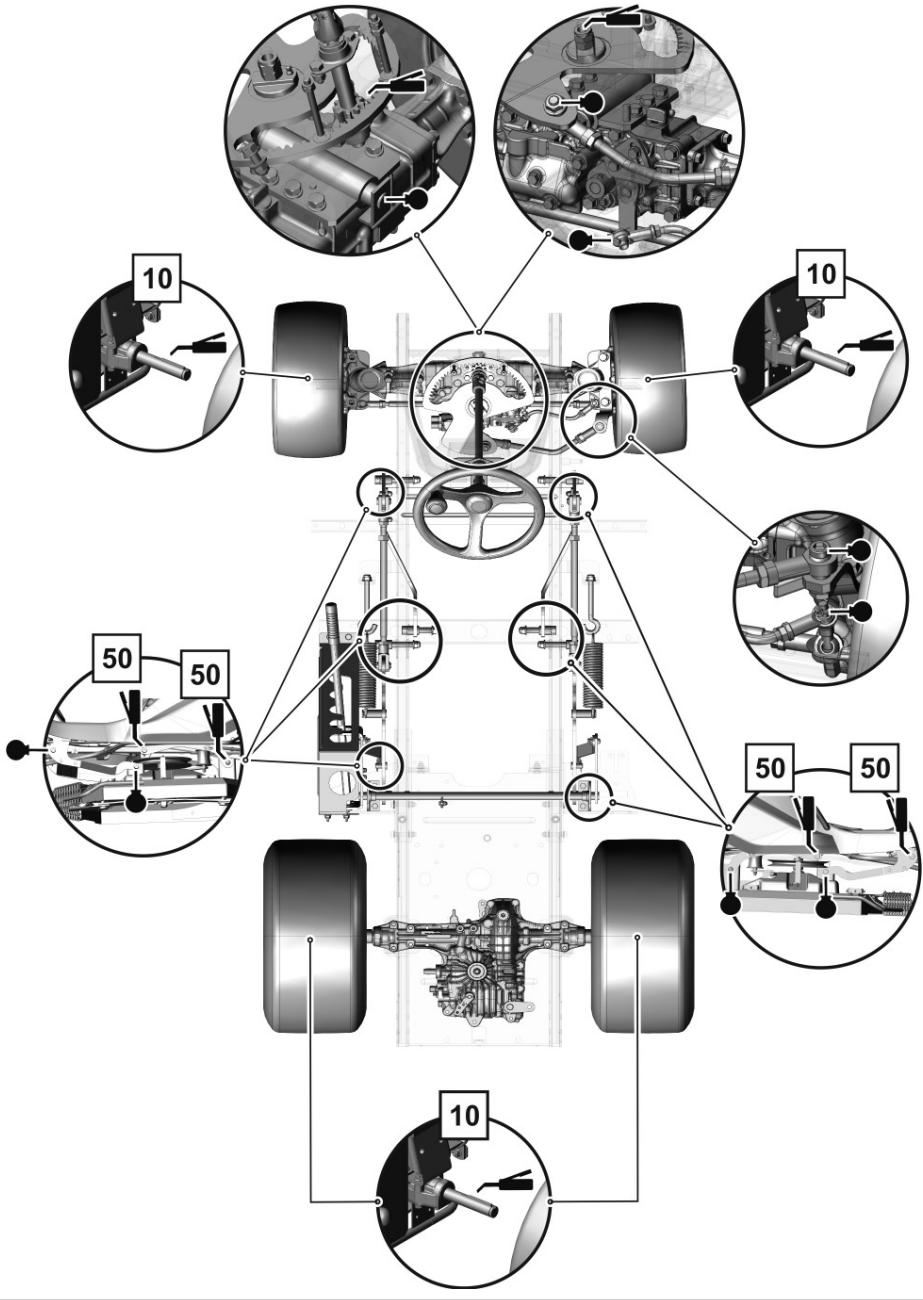

AVANT-PROPOS

Cher client,

Nous vous remercions d'avoir acheté cette tondeuse autoportée **Seco Industries, s.r.o.** Notre société est reconnue en Europe et dans le monde comme constructeur de machines et d'accessoires de qualité pour l'entretien des espaces verts.

Ce manuel de l'utilisateur comprend les instructions sur le montage, l'utilisation et l'entretien sûrs de votre machine.



*Étudiez attentivement ce manuel de l'utilisateur. Respecter précisément les instructions contenues dans ce manuel afin de faciliter le fonctionnement de la machine et de l'utiliser de manière optimale pour prolonger sa durée de vie. **N'utilisez pas la machine avant d'avoir lu l'intégralité des instructions, limitations et recommandations contenues dans ce manuel de l'utilisateur.***



Conservez le manuel pour toute consultation ultérieure. Ce manuel de l'utilisateur doit être considéré comme partie intégrante de la tondeuse autoportée et doit accompagner le tracteur en cas de vente.

Si quelque chose n'est pas clair ou si vous avez des questions, n'hésitez pas à contacter l'un de nos centres de services équipés de manière professionnelle (plus de 100) où des experts qualifiés et confirmés seront prêts à vous aider.

Symboles utilisés dans ce manuel de l'utilisateur

| SYMBOLE | SIGNIFICATION |
|---------|--|
| | Ces symboles signifient ATTENTION et AVERTISSEMENT . Ils vous informent de ce qui peut endommager votre machine et/ou causer de graves blessures à l'utilisateur. |
| | Ce symbole indique une instruction, propriété, procédure ou un problème importants que vous devez connaître et respecter durant le montage, l'utilisation et l'entretien de la machine. |
| | Ce symbole indique des informations utiles concernant la machine ou ses accessoires. |
| | Le symbole est une référence à une image dans la partie avant du manuel de l'utilisateur. Il est toujours accompagné du numéro de l'image. |
| | Ce symbole est une référence à un autre chapitre dans de manuel de l'utilisateur ou dans un autre manuel et il est le plus souvent affiché avec le numéro du chapitre auquel il se réfère. |

Références aux directions

| Gauche et droit | Avant et arrière |
|------------------------|--------------------------|
| | |
| G = gauche, D = droite | Ar = arrière, Av = avant |

1. INFORMATIONS TECHNIQUES

1.1 Utilisation

Les machines de marque **GOLIATH** sont des tondeuses à deux axes conçues pour **tondre à la fois les zones en herbe entretenues et non entretenues des terrains plats et en pente jusqu'à 22° (40%)**, exemptes de corps étrangers (pierres, branches, os, objets durs, etc.). Elle peut être utilisée pour tondre la végétation vivace, entrelacée de framboisiers, ronces et autres mauvaises herbes.



Toute utilisation de cette tondeuse autoportée n'étant pas décrite dans ce manuel de l'utilisateur et dépassant l'utilisation décrite ici est considérée contraire à l'usage ou au but prévus. Le constructeur de la machine n'est pas responsable des dégâts causés par cet usage ; seul l'utilisateur en est responsable. L'utilisateur a également la responsabilité de respecter les conditions prescrites par le constructeur pour l'utilisation, l'entretien et les réparations de cette machine, qui ne peut être utilisée, entretenu et réparée que par des personnes qui connaissent ces conditions et qui ont été informés sur tous les risques possibles.

Seuls les accessoires qui ont été approuvés par le constructeur peut être raccordés à la machine. L'utilisation d'autres accessoires entraînera l'annulation immédiate de la garantie.

1.2 Parties principales de la tondeuse autoportée

La tondeuse modèle **GOLIATH** comprend les parties principales suivantes :

| | |
|--|---|
|  1.2 | <p>(1) Capot avec espace de rangement</p> <p>Le capot est une combinaison de couvercles en plastique et métal, qui contient l'espace de rangement pour la batterie et le réservoir de carburant.</p> <p>(2) Châssis avec pare-chocs</p> <p>Le châssis avec les pare-chocs sert d'élément de support pour la plupart des parties principales de la machine.</p> <p>(3) Essieu avant avec roues directionnelles*</p> <p>L'essieu avant permet aux roues de pivoter. La direction des roues est commandée par le volant à l'aide d'un mécanisme en peigne. La traction intégrale est embrayée automatiquement et la puissance est répartie sur chaque essieu en fonction des conditions de traction actuelles et du mode de déplacement (marche avant ou arrière).</p> <p>(4) Carter de coupe</p> <p>Le carter de coupe tond l'herbe. Il se trouve sous la machine. Il se compose d'un capot, d'une plaque principale, de porte-lames et des lames de coupe. Le carter est alimenté par le moteur de la machine grâce à un embrayage électromagnétique et une courroie trapézoïdale.</p> <p>(5) Moteur, boîte de vitesses avec marche arrière grâce à une dérivation</p> <p>Le moteur essence quatre temps est monté sur le châssis dans la partie arrière de la machine. La boîte de vitesses avec transmission de puissance hydrostatique permet de changer les vitesses durant la conduite. Le levier de dérivation est située sur la plaque arrière de la machine. Il permet d'embrayer et de débrayer la boîte de vitesses pour les roues arrières.</p> <p>(6) Cadre pliant de la machine</p> <p>Le cadre de pliant est prévu pour empêcher la machine de se retourner à 180°, dans le cas où la machine perde la stabilité et bascule sur le côté.</p> <p>(7) Poste de conduite</p> <p>Le siège confortable permet un accès aisé à tous les manipulateurs de la machine. Le siège utilisé assure une utilisation sûre et confortable.</p> |
|--|---|



***ATTENTION :** Pour des raisons de construction, la machine ne permet pas, la **déconnexion de la traction de l'essieu avant** – le système hydraulique n'est pas équipé d'une vanne de dérivation, ce qui limite considérablement l'option de déplacer la machine lorsque le moteur est arrêté. Durant ce déplacement, l'essieu avant est fortement surchargé et peut être endommagé. Le levier de dérivation sur cette machine est principalement utilisé pour purger le système hydrostatique.

La machine ne doit pas être utilisée (vitesse enclenchée) si le levier de dérivation est en position débrayée : risque d'endommager la transmission !

1.3 Étiquette d'identification du produit et autres étiquettes avec les symboles utilisés sur la machine

1.3.1 Étiquette d'identification du produit

Chaque tondeuse est marquée avec une étiquette d'identification du produit, située **derrière** le siège. Pour y accéder, déplacez le siège vers l'avant.

| | |
|---|---|
|  1.3.1 | <ol style="list-style-type: none">1. Modèle de la machine2. Modèle du moteur3. Année de fabrication4. Poids5. Nom et adresse du constructeur6. Marquage de conformité du produit7. Logo du constructeur |
|---|---|



Le vendeur inscrira le numéro de série au verso de la couverture de ce manuel lors de la livraison de la machine.











1.3.2 Autres étiquettes et leurs significations

Les étiquettes et autocollants suivants sont apposés sur la machine :



► **Étiquettes sur le carter de coupe :**

| | | | | |
|--------|---|-----------------|---|--|
| 1.3.2a |  | Danger |  | Ne pas monter dessus |
| |  | Outils rotatifs |  | Niveau sonore acoustique garanti selon la directive 2000/14/CE |

► **Étiquettes sur le carénage sous le volant :**

| | | | | | | |
|--------|---|---|---|---|---|--|
| 1.3.2b |  | Danger |  | Ne pas toucher durant le fonctionnement |  | Respecter le manuel durant la réparation |
| |  | Ne pas quitter la machine lors de la conduite |  | Attention, objets déviés |  | Lire le manuel |
| |  | Ne pas tondre à proximité d'autres personnes |  | Ne pas embarquer de passager |  | Ne pas conduite perpendiculairement à la pente |
| |  | Tenir les personnes non autorisées à une distance de sécurité |  | Inclinaison maximum de travail | | |







► **Étiquettes à l'avant de la machine :**

| | | | | |
|--------|---|----------------------------|---|--------------------|
| 1.3.2c |  | Attention Surface chaude ! |  | Risque de brûlures |
|--------|---|----------------------------|---|--------------------|

► **Étiquettes sur le carter de protection :**

| | |
|--------|--|
| 1.3.2d | <ol style="list-style-type: none"> 1. Modèle de la machine 2. Informations sur le constructeur 3. Poids 4. Codes CE utilisés pour évaluer la conformité du produit 5. Nom et adresse du constructeur 6. Logo du constructeur 7. Adresse du constructeur |
|--------|--|











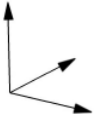

► **Étiquettes sur le levier de traction :**

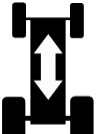
| | | |
|--------|---|--------------------------------------|
| 1.3.2b |  | Rapide |
| |  | Lent |
| |  | Verrouillage du différentiel embrayé |
| |  | Verrouillage du différentiel |
| |  | Verrouillage du différentiel débrayé |
| |  | Starter |





Il est strictement **interdit de retirer ou endommager les étiquettes et les symboles** apposés sur la tondeuse autoportée. S'ils sont endommagés ou illisibles, veuillez contacter le fournisseur ou le constructeur de la machine et demander leur remplacement.

1.4 Paramètres techniques

| PARAMÈTRES DE BASE | | UNITÉS | GC 92 | GC 110 | GC 132 |
|---|---|--------|--|-----------------------|-----------------------|
|  | Dimensions de la machine (longueur x largeur x hauteur) | [mm] | 2350 x 1040 x 1740 | 2350 x 1160 x 1740 | 2350 x 1360 x 1740 |
|  | Empattement | [mm] | 148 | | |
|  | Voie | [mm] | 814 | | |
| | Avant | | 790 | | |
|  | Poids de la machine | [kg] | 390 | 401 | 419 |
|  | Vitesse marche avant/ marche arrière | [km/h] | 0-9,5 / 0-6 | | |
|  | Hauteur de coupe | [mm] | 50 - 135 | 40 - 125 | |
|  | Couverture de coupe | [cm] | 92 | 110 | 132 |
|  | Dimensions des roues | [.] | 16 x 6,5 - 8 | | |
| | Avant | | 20 x 10,0 - 8 | | |
|  | Capacité réservoir d'essence | (l) | 16 | | |
|  | Type de carburant | --- | Essence sans plomb naturelle 95 | | |
|  | Cadre pliant | --- | certifié ROPS selon la norme ISO 21299 | | |
|  | Niveau d'émission garanti de puissance acoustique L_{WA} | [dB] | <100 | <105 | |
| | Niveau d'émission déclaré de pression acoustique au poste de conduite L_{pAd} selon EN ISO 11201 | [dB] | ≤90* | ≤90* | |

(suite)

| PARAMÈTRES DE BASE | | UNITÉS | GC 92 | GC 110 | GC 132 |
|---|------------------|--------|------------------------|--------|--------|
|  | Type de batterie | --- | 12 V 32 Ah | | |
|  | Feux | --- | 2x20 W Diodes à DEL | | |

* - pour connaître les valeurs spécifiques, référez-vous au tableau ci-dessous.

Tracteur de tonte GC 92

| Moteur | t/min ± 100 (min-1) | Declared emission level of ac. pressure at the place of operation L_{pAd} (dB) EN ISO 11201 | Niveau d'émission garanti de puissance acoustique $L_{WA,G}$ (dB) | Valeur totale d'accélération des vibrations (m.s ⁻²) selon EN 1032+A1 | |
|---------------------|---------------------------|---|--|---|--------------------------------|
| | | | | vibrations totales _{vd} | transférées au bras, a_{hvd} |
| BS 3867 23 CV | 3100 | 84 + 4,0 | 100 | 0,8 + 0,4 | 2,7 + 1,4 |
| Kawasaki FS 730V | 3100 | 86 + 4,0 | 100 | 1,4 + 0,6 | <2,5 |

Tracteur de tonte GC 110 et GC 132

| Moteur | t/min ± 100 (min-1) | Niveau d'émission déclaré de pression acoustique au lieu d'utilisation L_{pAd} (dB) EN ISO 11201 | Niveau d'émission garanti de puissance acoustique $L_{WA,G}$ (dB) | Valeur totale d'accélération des vibrations (m.s ⁻²) selon EN 1032+A1 | |
|---------------------|---------------------------|---|--|---|--------------------------------|
| | | | | vibrations totales a_{vd} | transférées au bras, a_{hvd} |
| BS 3867 23 HP | 3100 | 84 + 4,0 | 100 | 0,8 + 0,4 | <2,5 |
| Kawasaki FS 730V | 3100 | 86 + 4,0 | 105 | 1,6 + 0,5 | <2,5 |

2. SÉCURITÉ DU TRAVAIL ET SANTÉ

Les modèles de tondeuse autoportée **GC 92 4x4** ou **GC 110 4x4** ou **GC 132 4x4** dénommés **GOLIATH** sont fabriqués conformément aux normes européennes de sécurité en vigueur. Le constructeur de la machine confirme ceci dans la **Déclaration de conformité**, qui est jointe à la fin de ce manuel de l'utilisateur (■ 10).

Si cette machine est utilisée correctement et conformément au manuel de l'utilisateur, sa **sécurité est maximale**.



En cas de non-respect des règles de sécurité du travail et de tous les avertissements dans ce manuel, cette tondeuse peut couper les doigts, les mains et les jambes ou dévier des objets, causant ainsi de graves blessures, voire la mort, pour les personnes et endommager ou détruire ses parties ou ses accessoires, voire elle-même.

2.1 Consignes de sécurité

L'utilisateur est la personne principalement responsable de sa sécurité et de la sécurité des autres personnes durant l'utilisation de la tondeuse autoportée. Le constructeur décline toute responsabilité quant aux blessures aux personnes et aux dégâts à la machine et écologiques résultant d'une utilisation de la machine non conforme à toutes les consignes de sécurité fournies dans ce manuel de l'utilisateur.

2.1.1 Consignes générales de sécurité

- ! Cette machine ne doit être conduite que par une personne de plus de 18 ans ayant lu ce manuel de l'utilisateur.
- ! L'utilisateur de la machine a la responsabilité de la sécurité des personnes à proximité de la zone de travail de la machine.
- ! Il est interdit d'apporter des modifications techniques à la machine et à ses accessoires sans l'autorisation écrite de la part du constructeur. Toute modification sans autorisation entraînera des conditions de travail dangereuses et annulera la garantie.
- ! Respectez toutes les exigences liées à la sécurité incendie (■ 2.4).
- ! Ne retirez pas les autocollants de sécurité ou les étiquettes de la machine.
- ! Ne restez pas à proximité de la machine ou au-dessous de celle-ci dans le cas où elle serait soulevée et qu'elle ne serait pas suffisamment fixée pour empêcher sa chute ou son basculement.
- ! Arrêtez toujours le carter de coupe et le moteur et retirez la clé de contact lorsque :
 - ▶ vous nettoyez la machine
 - ▶ vous retirez l'herbe accumulée dans le carter de coupe
 - ▶ vous êtes passé sur un corps étranger et qu'il est nécessaire de contrôler si la machine a été endommagée ou s'il est nécessaire de remédier au dégât
 - ▶ la machine vibre avec une force inhabituelle et qu'il est nécessaire d'identifier la cause des vibrations
 - ▶ vous réparez le moteur ou d'autres parties mobiles (débranchez également les câbles des bougies)

2.1.2 Avant d'utiliser la machine

- ! N'utilisez pas la tondeuse autoportée si elle est endommagée ou si l'un de ses éléments de protection est absent. Tous les capots et tous les éléments de protection doivent toujours être en position. Par conséquent, ne retirez pas et ne mettez pas hors service les éléments de protection de la machine. Contrôlez régulièrement que ces éléments fonctionnent parfaitement.
- ! Ne travaillez pas avec la machine après avoir consommé de l'alcool, des médicaments ou des substances affectant votre perception.
- ! Ne travaillez pas avec la machine si vous souffrez de vertiges, de défaillance ou si vous êtes affaibli ou distrait d'une manière ou d'une autre.
- ! Avant de mettre la machine en marche, familiarisez-vous le plus possible avec tous les manipulateurs et assurez-vous que vous pouvez les contrôler de manière à arrêter ou éteindre immédiatement le moteur si nécessaire.
- ! N'ajustez pas le régulateur du moteur ni le limiteur de vitesse du moteur.
- ! Avant de commencer à travailler avec la machine, retirez de la surface à tondre toutes les pierres, les morceaux de bois, les fils, les os, les branches et les autres objets pouvant être déviés durant la coupe.
- ! Éliminez tous les défauts avant l'utilisation. Avant de commencer le travail, contrôlez attentivement que les courroies sont tendues, que les lames sont affûtées et que la zone interne du carter de coupe est libre.

2.1.3 Pendant l'utilisation de la machine

- ! Cette machine est prévue pour couper l'herbe sur des espaces sans entretien où l'opérateur ne possède pas toujours une visibilité ni une connaissance complètes des conditions de la zone tondue (tranchées ou trous), c'est pourquoi elle est équipée d'un cadre pliant. Pour cette raison, portez toujours le cadre en position de travail lors de l'utilisation et non pas en position pliée.
- ! Utilisez toujours la ceinture de sécurité lors de l'utilisation de la machine.
- ! La machine ne doit pas être utilisée sur des pentes ayant une inclinaison supérieure à 22° (40 %).
- ! Le transport d'autres passagers, animaux ou charges directement sur la machine est interdit. Le transport de charges est autorisé uniquement sur les remorques approuvées par le constructeur de la machine.
- ! Même si vous quittez la machine pour quelques instants, retirez toujours la clé de contact.
- ! Si vous conduisez la machine hors de la zone de travail où vous effectuez la coupe, débrayez toujours le carter de coupe et soulevez-le en position de transport.
- ! Ne coupez pas à proximité des tas de matériels, des trous ou des rives. La tondeuse autoportée peut se retourner subitement si la roue dépasse le bord d'un trou, d'une tranchée ou d'une rive pouvant s'effondrer.
- ! Lors du travail, évitez les supports en béton, les souches d'arbre, les lits de jardin et les pavés de cheminement, qui ne doivent pas entrer en contact avec les lames sous peine d'endommager le carter de coupe et le mécanisme de la machine.
- ! En cas d'impact dans un objet rigide, arrêtez et éteignez le carter de coupe et le moteur, puis inspecter toute la machine, notamment le mécanisme de direction. Si nécessaire, effectuez les réparations avant de redémarrer le moteur.
- ! Évitez dans la mesure du possible l'utilisation de la machine sur l'herbe mouillée. La traction réduite pourrait la faire patiner.
- ! Évitez les obstacles (par ex. changement soudains d'inclinaison sur une pente, tranchées, etc.) sur lesquels la machine pourrait se retourner.
- ! Si la coupe est débrayée, placez toujours le carter de coupe en position transport.
- ! Ne tentez pas de maintenir la stabilité de la machine en vous appuyant sur le sol.
- ! Utilisez uniquement la machine de jour ou avec un bon éclairage artificiel.
- ! Il est interdit de conduire la machine sur la route publique.
- ! Lors de l'utilisation de la machine, ne portez pas de vêtements larges ni de pantalons courts et utilisez des chaussures fermées et solides. N'utilisez jamais la machine avec des sandales ou nu-pieds.
- ! Ne laissez pas le moteur en marche dans les espaces clos. Les fumées d'échappement contiennent des substances inodores pouvant vous empoisonner.
- ! Ne placez pas les mains ou les jambes sous le capot du carter de coupe. Ne placez aucune partie du corps à proximité des parties rotatives ou mobiles de la machine.
- ! Ne démarrez pas le moteur sans tuyau d'échappement.
- ! Les valeurs sonores et de vibrations au poste de travail fournies dans ce manuel (■ 1.4) sont étroitement liées aux exigences des Directives de l'Union Européenne 2003/10/CE (exposition au bruit) et 2002/44/CE (exposition aux vibrations) qui réglementent les conditions d'utilisation des équipements de protection individuelle contre le bruit et les vibrations et également la réduction des temps d'exposition de l'opérateur au moyen de pauses adaptées. **Le fabricant de la machine recommande de toujours porter une protection auditive lorsque la machine est en marche. Le non-respect de ces instructions peut conduire à des dommages permanents pour la santé !**
- ! Le constructeur de la machine recommande d'utiliser une protection auditive lors de l'utilisation de la machine car la fatigue de l'organe auditif liée au niveau de bruit excessif ou aux effets à long terme du bruit peut entraîner une perte définitive de l'ouïe.
- ! Faites toujours très attention durant la conduite et les autres activités effectuées avec la machine. Les causes les plus courantes de perte de contrôle de la machine sont :
 - ▶ Perte de traction des roues.

- ▶ Vitesse excessive, absence d'ajustement de la vitesse aux conditions actuelles et aux propriétés du terrain.
- ▶ Rupture soudaine lorsque les roues se bloquent.
- ▶ Utilisation de la machine à des fins pour lesquelles elle n'a pas été conçue.

2.1.4 Après avoir fini le travail avec la machine

- ! Maintenez toujours la machine et ses accessoires propres et en bon état technique.
- ! Les lames rotatives sont aiguisées et peuvent causer des blessures. Lorsque vous manipulez les lames, utilisez toujours des gants de protection ou enveloppez les lames.
- ! Contrôlez régulièrement que les écrous et les boulons fixant les lames sont serrés au couple approprié (■ 6.3.6).
- ! Faites attention aux écrous de blocage. Après un deuxième desserrage de l'écrou, sa capacité de blocage est réduite et il doit donc être remplacé par un écrou neuf.
- ! Inspectez régulièrement tous les composants et, si nécessaire, remplacez ceux qui doivent être remplacés en suivant les recommandations du constructeur.

2.2 Consignes de sécurité pour le travail sur les pentes

Les pentes sont la principale cause d'accidents, de perte de contrôle sur la machine ou de retournements successifs pouvant conduire à de graves blessures, voire la mort. La tonte sur les pentes exige toujours un niveau d'attention supérieur. Si vous n'êtes pas sûr ou si cela dépasse vos capacités, ne tondez pas sur les pentes.

- ! La tondeuse autoportée peut être utilisée sur des pentes ayant une inclinaison maximale de 22° (40 %). Plus d'informations (■ 5.5.4).
- ! Lors du changement de direction, une plus grande attention est nécessaire. Ne pas changer de direction sur une pente sauf si cela est absolument nécessaire.
- ! Faites attention aux trous, aux racines et au terrain irrégulier. Le terrain irrégulier peut faire retourner la machine. L'herbe haute peut masquer des obstacles. Par conséquent, retirez à l'avance tous les corps étrangers de la zone que vous voulez tondre.
- ! Sélectionnez une vitesse suffisante pour ne pas vous arrêter dans une côte.
- ! Faites très attention lors du raccordement de différents accessoires d'attelage. La stabilité de la machine peut être réduite.
- ! Effectuez tous les mouvements sur la pente lentement et de manière fluide. N'effectuez aucun changement de vitesse ou de direction.
- ! Évitez de démarrer ou de vous arrêter dans une pente. Si les roues perdent la traction, coupez la puissance des lames et conduisez lentement en descente.
- ! Commencez à conduire très attentivement et lentement sur une pente afin que la machine ne patine pas. Réduisez toujours la vitesse de la machine avant une pente et réduisez notamment la vitesse au minimum lorsque vous descendez une pente pour profiter de l'effet de frein de la transmission.

2.3 Sécurité des enfants

Si l'opérateur de la tondeuse autoportée n'est pas préparé à la présence d'enfants, un accident tragique peut se produire. Le mouvement de la tondeuse autoportée attire l'attention des enfants. Ne supposez jamais que les enfants resteront à l'endroit où vous les avez vus.

- ! Ne laissez pas les enfants sans surveillance dans les zones où vous coupez l'herbe.
- ! Soyez toujours attentif et prêt - si les enfants s'approchent de vous, arrêtez la machine.
- ! Avant et pendant la marche arrière, regardez derrière vous et au sol.
- ! Ne transportez jamais d'enfants, car ils peuvent tomber et se blesser gravement ou ils peuvent interférer dangereusement avec les commandes de la tondeuse autoportée. Ne laissez jamais les enfants actionner la machine.
- ! Faites attention aux endroits à visibilité limitée (proche des arbres, des buissons, des murs, etc.).

2.4 Sécurité incendie

Lors du basculement de la tondeuse autoportée, il faut **respecter les règlements fondamentaux de sécurité du travail et de protection incendie** concernant le travail avec ce type de machine.

! Éliminez régulièrement les substances inflammables (herbe sèche, feuilles, etc.) de la zone autour du pot d'échappement, du moteur, de la batterie et de tout emplacement où elles pourraient entrer en contact avec de l'essence ou de l'huile et prendre feu, entraînant un incendie sur la machine.

! Laissez refroidir le moteur de la tondeuse autoportée avant de la garer dans un lieu clos.

! Faites particulièrement attention lors de l'utilisation de l'essence, de l'huile et des substances inflammables. Il s'agit de substances très inflammables dont les vapeurs sont explosives. Ne jamais fumer durant cette opération. Ne jamais dévisser le bouchon du réservoir d'essence et faire le plein d'essence lorsque le moteur est en marche, si le moteur est chaud ou si la machine se trouve dans un lieu clos.

! Vérifiez les tuyaux d'essence avant l'utilisation et ne remplissez pas le réservoir d'essence jusqu'au col. La chaleur générée par le moteur, le soleil et l'expansion du carburant peuvent entraîner un débordement de l'essence et un incendie.

! Pour le stockage des substances inflammables, utilisez des récipients conçus à cet effet. Ne conservez jamais le bidon d'essence ou la machine dans un bâtiment à proximité de sources de chaleur.

! Faites particulièrement attention lors de l'intervention sur la batterie. Le gaz à l'intérieur de la batterie est fortement explosif, aussi ne fumez pas à proximité de la batterie et n'utilisez aucune flamme nue afin d'éviter de graves blessures.

3. PRÉPARATION DE LA MACHINE POUR L'UTILISATION

3.1 Déballage et inspection du contenu

La tondeuse autoportée est fournie emballée et dans une caisse. Pour des motifs de transport, certains ensembles de la machine sont démontés dans l'usine de production et il est nécessaire de les installer avant de mettre la machine en marche. Le déballage et la préparation pour l'utilisation sont effectués par le vendeur dans le cadre du service précédant la vente.



Vérifiez immédiatement après la livraison que la machine emballée n'a pas été endommagée. En cas de dégât, informez le transporteur. Si la réclamation n'est pas effectuée à temps, il ne sera plus possible d'effectuer de réclamation par la suite.

Vérifiez que le modèle de machine correspond à celui commandé. En cas d'irrégularité, ne déballez pas la machine et signalez immédiatement ce problème au fournisseur.



3.1

1. Emballage en caisse
2. Tondeuse autoportée
3. Cadre pliant
4. Volant
5. Documentation
6. Barre pare-choc avant

À l'aide d'un outil approprié (par ex. levier ou marteau, etc.), retirez la caisse (1) et l'emballage de la machine.

Effectuez une inspection visuelle de la machine et des ensembles pour contrôler les dégâts qui pourraient s'être produits durant le transport. Déballez tous les ensembles emballés séparément et inspectez-les.

Les ensembles suivants sont fournis dans chaque emballage :

- ▶ Tondeuse autoportée (2)
- ▶ Cadre pliant assemblé, séparé de la machine (3)
- ▶ Volant (4)
- ▶ Documentation (5) (liste des pièces emballées, manuel de l'utilisateur pour la tondeuse autoportée, manuel de l'utilisateur pour le moteur, manuel de l'utilisateur pour la batterie, registre d'entretien et matériel d'assemblage)
- ▶ La barre pare-choc avant (6) est desserrée et glissée dans le cadre de la machine.

3.2 Mise au rebut de l'emballage



Après le déballage de la machine, assurez-vous que le matériau d'emballage est correctement mis au rebut ou recyclé. La mise au rebut doit être conforme aux lois de mise au rebut des déchets en vigueur dans le pays de l'utilisateur.



La mise au rebut doit être effectuée par une société spécialisée.







3.3 Montage des ensembles emballés séparément



En raison de la nature technique de cette tâche, la machine est préparée pour l'utilisation par le vendeur de votre tondeuse autoportée (conformément aux instructions suivantes).



Avant de commencer l'installation, retirez tous les matériaux de couverture, de protection et de fixation.

| | |
|---|--|
| <p>a) Installez le volant :</p> <ul style="list-style-type: none"> ▶ À l'aide d'un marteau et d'une tige appropriée, extrayez la goupille (2), qui est introduite dans le trou de l'axe (1). ▶ Le volant se règle sur deux hauteurs qui sont définies par deux trous de l'axe du volant. Choisissez la position du volant optimale, fixez-le à l'axe (1) et tournez-le de sorte que les trous du volant et de l'axe coïncident. ▶ Remontez la goupille dans le trou et enfoncez-la avec un marteau. |  3.3a |
| <p>b) Réglez l'angle d'inclinaison approprié du volant :</p> <ul style="list-style-type: none"> ▶ Réglez l'angle d'inclinaison approprié du volant en retenant le levier (3). |  3.3b |
| <p>c) Vissez le cadre pliant dans la position correcte sur la machine :</p> <ul style="list-style-type: none"> ▶ Dévissez les vis pour le raccordement du cadre qui sont vissées dans les rondelles des deux côtés de la carrosserie de la tondeuse. ▶ Placez le cadre sur les rondelles. Assurez-vous que le cadre est placé dans la bonne position - il doit s'incliner vers l'arrière de la machine. ▶ Vissez le cadre sur les rondelles et serrez les vis à fond. |  3.3c |
| <p>d) Raccordez la batterie :</p> <ul style="list-style-type: none"> ▶ Ouvrez la zone de rangement sous le volant et desserrez les boulons sur les bornes de pôle de batterie. ▶ Fil noir Placez-le sur le pôle (+) de la batterie et fixez-le en position avec le boulon et l'écrou. ▶ Fil marron Placez-le sur le pôle (-) de la batterie et fixez-le en position avec le boulon et l'écrou. |  3.3d |
| <p> <i>Le branchement des fils contrairement à la description ci-dessus endommagera la machine. Lors du débranchement de la batterie, débranchez toujours le pôle négatif (-) de la batterie en premier. Lors de la mise en marche de la batterie et lors de son entretien, suivez les instructions du manuel de l'utilisateur pour la batterie. Respectez également toutes les consignes de sécurité qu'il contient.</i></p> | |
| <p>e) Vissez la barre pare-choc avant dans la position correcte sur la machine :</p> <ul style="list-style-type: none"> ▶ Sortez la barre pare-choc avant du cadre de la machine de sorte que les trous dans le cadre soient alignés avec les trous dans la barre pare-choc. ▶ Vissez la barre pare-choc des deux côtés du cadre à l'aide de deux boulons et écrous. Les boulons et écrous se trouvent dans le sachet en plastique contenant la documentation de la machine. |  3.3e |

Préparez maintenant la machine pour la première mise en service conformément au chapitre suivant.

3.4 Contrôle avant la mise en service



En raison de la nature technique de cette tâche, la machine est mise en service par le vendeur de votre tondeuse autoportée (conformément aux instructions du constructeur).

3.4.1 Contrôle de l'huile du moteur

Le tracteur doit se trouver en position horizontale avant de pouvoir contrôler le niveau d'huile. Le bouchon de l'orifice de remplissage est située sur le capot du moteur à l'arrière de la machine. Dévissez la jauge d'huile, essuyez-la, remettez-la en position et revissez-la. Dévissez-la ensuite pour effectuer la lecture du niveau d'huile.

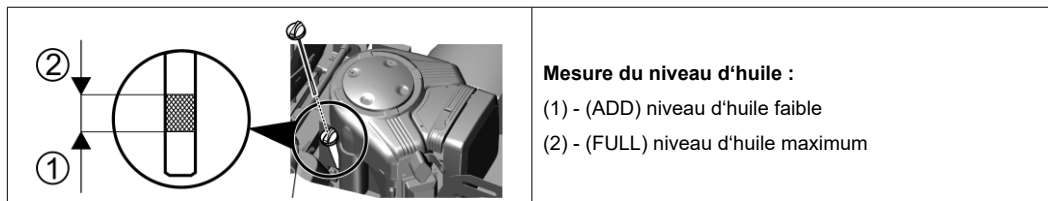

Le niveau d'huile doit se trouver entre les deux repères sur la jauge. Si ce n'est pas le cas, faites le plein d'huile moteur afin d'atteindre le repère « FULL ». Le type d'huile moteur est indiqué dans le manuel de l'utilisateur du moteur.



Le niveau d'huile doit être contrôlé avant chaque utilisation.

3.4.2 Contrôle de la batterie

Contrôlez le niveau de charge de la batterie conformément au manuel de l'utilisateur de la batterie. Ce manuel est fourni avec la machine.

3.4.3 Remplissage du réservoir d'essence

Pour des raisons de sécurité, la tondeuse autoportée est transportée sans carburant et il faut faire le plein avant la première mise en service. Le réservoir de carburant se trouve à l'avant de la machine et possède une capacité de **16 l** de carburant.

*Utilisez uniquement de l'essence avec l'indice d'octane spécifié dans le manuel de l'utilisateur du moteur (c'est-à-dire de l'essence sans plomb **NATURELLE 95**). Les défauts causés par l'utilisation d'un carburant incorrect ne sont pas couverts par la garantie !*

Remplissez le réservoir de carburant avec le moteur arrêté et froid. Remplissez le réservoir de carburant dans un lieu bien ventilé.



Lors de la manipulation du carburant, ne mangez pas, ne fumez pas et n'utilisez aucune flamme nue.

Pour le remplissage, utilisez un entonnoir conçu pour le réapprovisionnement en carburant.

Assurez-vous de ne pas renverser le carburant lors du remplissage. Le carburant renversé peut prendre feu très facilement. Si vous renversez du carburant, essuyez-le soigneusement.

Conservez les carburants hors de portée des enfants.

Procédure de remplissage :

- ▶ Ouvrez le bouchon du réservoir de carburant. Ouvrez-le lentement car le réservoir peut être en surpression causée par les vapeurs d'essence.
- ▶ Insérez un entonnoir dans l'orifice du réservoir de carburant et commencez à verser le carburant avec le bidon.
- ▶ Après le remplissage du réservoir de carburant, essuyez la zone autour de l'orifice du réservoir, ainsi que l'orifice du réservoir. Contrôlez également l'état des tuyaux de carburant.

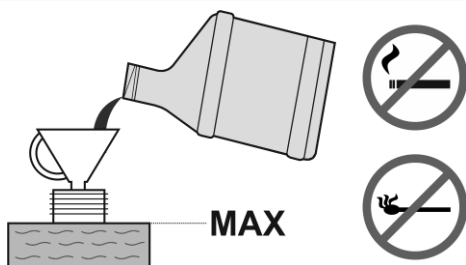

3.4.4 Contrôle de la pression des pneus

Avant de mettre en marche la machine, contrôlez la pression de l'air dans les pneus.

La pression de l'air dans les pneus **avant** doit être de **150 kPa**.

La pression de l'air dans les pneus **arrière** doit être de **80 kPa**.

La différence entre chaque pneu peut être de **±10 kPa**.



Ne dépassez pas la pression maximum indiquée sur les pneus utilisés.

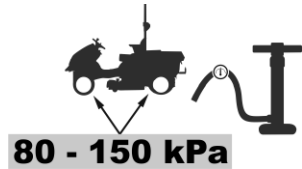

3.4.5 Vérification du niveau de l'huile dans le circuit hydraulique

La machine est fournie avec un circuit hydraulique purgé et avec un réservoir d'égalisation contenant la quantité d'huile prescrite. Le niveau d'huile dans le réservoir peut diminuer durant le transport.

Le réservoir d'égalisation se trouve dans la partie arrière de la machine sous le capot du moteur.

- ▶ Vérifiez que le niveau d'huile se trouve entre les deux repères sur la jauge du bouchon de fermeture et faites l'appoint si nécessaire avec la quantité d'huile prescrite.
- ▶ Essuyez la zone autour de l'orifice du réservoir, ainsi que l'orifice. Nettoyez aussi régulièrement l'ensemble du réservoir, car toute saleté dans l'huile peut réduire la durée de vie du filtre à huile et entraîner un éventuel dysfonctionnement.

Le système est totalement purgé durant les deux premières heures de conduite de la machine. Nous recommandons d'utiliser la machine à charge moyenne pendant 1 à 2 heures.

3.4.6 Réalisation d'un essai de fuite sur le circuit hydraulique

Effectuez un contrôle visuel des fuites du circuit hydraulique, notamment aux endroits où les raccords sont branchés aux transmissions. Si vous constatez des fuites, informez le centre de service.

3.5 Descente de la machine de la palette

- ▶ Préparez deux rampes appropriées et placez-les à côté de la palette de sorte que les roues de la machine puissent rouler dessus. Si vous faites descendre la machine de la palette sans utiliser de rampes, vous risquez **d'endommager la partie inférieure de la machine**, en particulier le carter de coupe !
- ▶ Soulevez le carter de coupe en position de transport en tirant sur le levier d'élévation du carter de coupe. ((**4.2.1 (12)**)).
- ▶ Déplacez le levier des gaz de la position à mi-course environ ((**4.2.1 (16)**)).
- ▶ Tirez le levier des gaz ((**4.2.1 (13)**)).
- ▶ Placez le levier de dérivation en position 1 ((**4.2.1 (17)**)).
- ▶ Démarrez la machine en tournant la clé de contact en position ((**4.2.1(1)**)) et faites descendre doucement la machine de la palette.

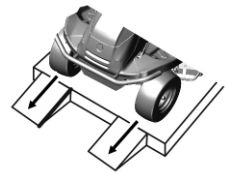

Davantage de détails sur le démarrage et l'arrêt du moteur se trouvent (**5.2**) et (**5.3**).

4. UTILISER LA MACHINE

4.1 Utiliser la machine

| | |
|---|---|
|  4.1 | (1) Interrupteur d'alimentation principal |
| | (2) Pédale de marche avant |
| | (3) Pédale de marche arrière |
| | (4) Interrupteur d'embrayage de la plaque de tonte |
| | (5) Régulateur de vitesse |
| | (6) Interrupteur pour autoriser l'utilisation de la plaque de tonte en marche arrière (en option) |
| | (7) Pédale de frein |
| | (8) Contrôleur du frein de stationnement |
| | (9) Panneau d'information |
| | (10) Compteur horaire du moteur |
| | (11) Cadre pliant |
| | (12) Levier de réglage de l'élévation de la plaque de tonte |
| | (13) Starter |
| | (14) Levier de verrouillage du différentiel |
| | (15) Prise 12V |
| | (16) Levier des gaz |
| | (17) Levier de dérivation |





4.2 Description et fonction des manipulateurs

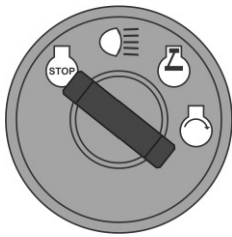

Les emplacements indiqués pour les éléments de commande peuvent différer des emplacements réels en fonction de la configuration de machine choisie.

(1) Interrupteur d'alimentation principal

Il sert à démarrer/arrêter le moteur. Il dispose de 4 positions :

| | | |
|--|---|--|
|  |  | Allumage désactivé/coupure de l'allumage |
| |  | Allumage/extinction des phares du capot |
| |  | Allumage est activé, le moteur tourne. |
| |  | Démarrer le moteur – position de démarrage |

* L'éclairage à DEL à l'avant et à l'arrière de la machine s'allumera automatiquement lors du démarrage de la machine.

(2) Pédale de marche avant

La pédale contrôle la puissance transmise aux roues et régule la vitesse de la machine **en marche avant**.

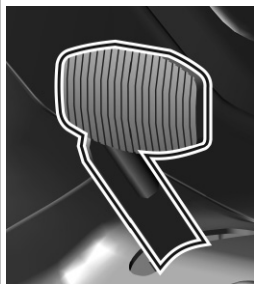

Plus la pédale est enfoncée vers le plancher, plus la machine progresse rapidement et inversement.

Lorsque la pédale est relâchée, elle revient automatiquement en position de point mort et la machine s'arrête.



ATTENTION : Le changement de direction de déplacement (avant/arrière) n'est possible qu'après avoir immobilisé la machine !

(3) Pédale de marche arrière

La pédale contrôle la puissance transmise aux roues et régule la vitesse de la machine **en marche arrière**.



Plus la pédale est enfoncée vers le plancher, plus la machine progresse rapidement et inversement.



Lorsque la pédale est relâchée, elle revient automatiquement en position de point mort et la machine s'arrête.



ATTENTION : Le changement de direction de déplacement (avant/arrière) n'est possible qu'après avoir immobilisé la machine !

(4) Interrupteur d'embrayage du carter de coupe

Le régulateur de vitesse n'est utilisé qu'en déplacement en grande ligne droite. Avant tout changement de direction, il est nécessaire de désactiver le régulateur de vitesse.

| | | | |
|--|--|-------------|--|
|  1 |  1 | DESENLENCHÉ | Désengagement de la plaque de tonte / la plaque de tonte est désenclenchée |
|  0 | 0 | ENLENCHÉ | Enclenchement de la plaque de tonte / la plaque de tonte est enclenchée. |

(5) Régulateur de vitesse

Le régulateur de vitesse est utilisée uniquement lors du déplacement dans une longue ligne droite. Avant tout changement de direction, il est nécessaire de désactiver le régulateur de vitesse.

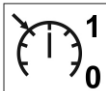

Le régulateur de vitesse est actif uniquement lorsque l'allumage est activé.

Le régulateur est débrayé en appuyant sur la pédale de frein ou en coupant l'interrupteur.

(6) Désactivation du désengagement de la plaque de tonte en marche arrière

L'interrupteur **R** permet de désactiver la fonction de désengagement automatique de la plaque de tonte pendant la marche arrière (■ 5.5.1).



L'interrupteur doit être enfoncé lorsque la plaque de tonte a déjà été désengagée automatiquement mais que les lames n'ont pas encore cessé de tourner (environ 4 secondes) ou lorsque la plaque de tonte est démarrée tout de suite après que la pédale de marche arrière a été enfoncée. En cas de changement du sens de déplacement de la marche arrière vers la marche avant, le désengagement de la plaque de tonte est à nouveau réactivé.

(7) Pédale de frein



L'appui sur la pédale de frein ralentit la tondeuse autoportée.

N'utilisez jamais la pédale de frein en même temps que la fonction de transmission sous peine d'endommager la transmission.

(8) Contrôleur du frein de stationnement



Le frein de stationnement dispose de 2 positions. En position (1) le frein est débrayé. Après le passage en position (2) tout en appuyant sur la pédale de frein, le frein de stationnement est embrayé (machine immobilisée).

L'appui sur la pédale de frein débraye le frein de stationnement et le levier est automatiquement libéré, puis passe en position (1).

(9) Panneau d'information

Le panneau d'information contient les indicateurs qui servent à indiquer l'état des fonctions de base de la machine.

| | | |
|--|--|--|
| | | Indicateur d'abaissement du carter de coupe Allumé : Le carter de coupe est embrayé Clignotant : Le carter de coupe est débrayé, mais les lames tournent encore (l'indicateur clignote pendant 10 secondes environ) |
| | | Pression de l'huile moteur Lorsque la pression de l'huile moteur chute, l'indicateur s'allume en rouge. |
| | | Frein de stationnement et frein de conduite Lorsque la pédale de frein est enfoncée ou le frein à main est enclenché, l'indicateur s'allume en rouge. |
| | | Charge de la batterie * La couleur de l'indicateur varie en fonction de la tension de la batterie. Il peut avoir les états suivants : - Allumé fixe en vert = batterie OK (12,6 - 14 V) et recharge correcte - Clignotant rapidement en rouge = tension de batterie faible (inférieure à 12,6 V) - Clignotant lentement en bleu = la tension de la batterie est supérieure à 14 V |
| | | Régulateur de vitesse Lorsqu'il est embrayé, l'indicateur s'allume en vert |
| | | Réserve de carburant Lorsque le niveau de carburant dans le réservoir descend au-dessous de 5 l, l'indicateur s'allume en orange |



* Si après le démarrage du moteur et l'utilisation de la machine au régime maximum sans embrayer le carter de coupe, le voyant s'allume et sa couleur ne passe pas du rouge au vert, ou au bleu, au bout de 1 minute d'utilisation, cela indique un dysfonctionnement du circuit de recharge et il est nécessaire de contacter un centre de service agréé.

(10) Compteur horaire du moteur

| | |
|--|--|
| | <p>Le compteur horaire du moteur affiche implicitement le nombre total d'heures de fonctionnement du moteur.</p> |
|--|--|



Toute altération du compteur annulera la garantie – la connexion du compteur horaire du moteur est équipée d'un sceau de protection.

Contactez immédiatement votre centre de service si le compteur horaire du moteur ne fonctionne pas correctement.

(11) Cadre pliant

Le cadre de pliant est prévu pour empêcher la machine de se retourner à 180°, dans le cas où la machine perde la stabilité et bascule sur le côté. Le cadre pliant protection possède 2 positions :

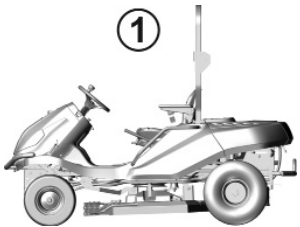
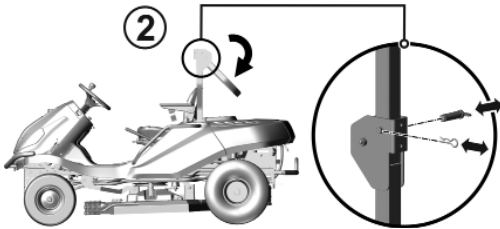
| | |
|---|---|
|  | <p>(1) Travail</p> <p>Utilisez toujours cette position durant le travail et le déplacement depuis/vers le lieu de travail.</p> |
|  | <p>(2) Auxiliaire pour la manutention de la machine</p> <p>Pour incliner le cadre, retirez d'abord la clavette des goupilles, retirez les goupilles et inclinez la partie supérieure du cadre vers le bas. Remettez les goupilles et fixez en position avec les clavettes.</p> |



En aucun cas il n'est autorisé de démonter le cadre de protection de la machine !

(12) Levier de réglage de l'élévation du carter de coupe

Le levier sert à régler la hauteur d'élévation du carter de coupe par rapport au sol.

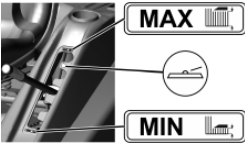
| | |
|---|--|
|  | <p>Le levier possède 4 positions de travail. Plus la position est élevée, plus la végétation qui reste après la coupe est haute. Les valeurs de position en fonction du modèle de carter de coupe sont :</p> <p>Machine GC 92 : 55 - 82 - 110 – 138 mm, ce qui correspond à une hauteur de coupe de 5 à 13,8 cm.</p> <p>Machine GC 110 et GC 132 : 45 - 70 - 98 – 130 mm, ce qui correspond à une hauteur de coupe de 4,5 à 13 cm.</p> <p>Il existe aussi 1 position de transport, qui est :</p> <ul style="list-style-type: none">- 165 mm au-dessus du sol pour la machine GC 92- 158 mm au-dessus du sol pour les machines GC 110 et GC 132 <p>Lorsque le levier est placé dans la position de transport, il est impossible d'embrayer le carter de coupe, car un contact de sécurité est intégré dans cette position.</p> |
|---|--|



Lors du déplacement sans coupe, le levier doit être placée en position de transport !



La fonction de hachage peut être améliorée sur les machines GC 92 4x4 en utilisant un accessoire spécial, appelé « ensemble de hachage », qui est fourni comme accessoire spécial pour la tonte des pelouses entretenues.

(13) Starter

Pour démarrer un moteur froid :

| | | | |
|---|---|----------------|--------------------------------|
|  |  | STARTER | Démarrage avec le moteur froid |
|---|---|----------------|--------------------------------|

(14) Levier de verrouillage du différentiel

Le levier est utilisé uniquement si nécessaire et seulement en marche avant. Il dispose de deux positions :

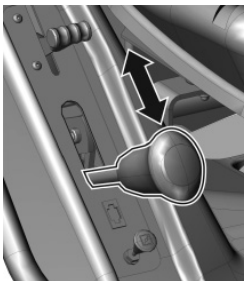
| | |
|---|---|
|  | <p>Tirez le levier vers le haut et retenez-le pour enclencher le verrouillage. Lorsque le levier est relâché, le verrouillage est automatiquement libéré.</p> |
|---|---|



Utilisez le verrou uniquement lors de la marche avant et uniquement si nécessaire (perte de traction). N'utilisez jamais le blocage du différentiel lors du changement de direction de déplacement. Dans le cas contraire, vous risqueriez d'endommager gravement la transmission !



(15) PRISE 12 V

La prise 12 V se trouve sur le côté droit du capot de la machine.

| | |
|---|---|
|  | <p>La prise peut être utilisée, par exemple, pour les tâches suivantes :</p> <ul style="list-style-type: none">- branchement/recharge d'un téléphone mobile- branchement d'une baladeuse |
|---|---|

(16) Levier des gaz

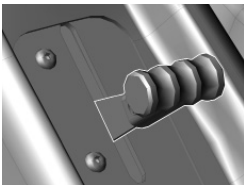
Il sert à régler le régime du moteur. Il dispose de 3 positions :

| | | | |
|---|---|------------|---------------------------------|
|  |  | MAX | Régime moteur maximum |
| |  | MIN | Régime moteur minimum (ralenti) |

(17) Levier de dérivation – mouvement libre des roues arrière

Le levier de dérivation sert à débrayer la transmission pour le train arrière et il est utilisé pour pousser ou tirer la machine sans utiliser le moteur. Le levier se trouve à l'arrière de la machine et dispose de 2 positions :

|  | Position | Train arrière | Utilisation |
|---|----------|---------------|--|
| | (0) | DÉBRAYÉ | Levier sorti - pour pousser la machine |
| | (1) | EMBRAYÉ | Levier rentré - pour conduire la machine |



ATTENTION ! Le levier de dérivation est principalement utilisé pour purger l'air du système hydrostatique. En raison des exigences en équipement, veuillez vous adresser à un centre de service spécialisé pour faire effectuer cette opération.

La machine ne doit pas être utilisée (vitesse enclenchée) si le levier de dérivation est en position débrayée : **risque d'endommager la transmission !**

5. UTILISATION ET MANIPULATION DE LA MACHINE

Informations utiles à connaître avant la première mise en marche de la tondeuse autoportée :



- ▶ La tondeuse autoportée est équipée de contacts de sécurité qui sont reliés à un interrupteur situé sous le siège.
- ▶ Le moteur s'arrêtera automatiquement lorsque le conducteur quitte le siège et la machine n'est pas immobilisée en utilisant le frein de stationnement.
- ▶ Le moteur ne peut être démarré que lorsque le carter de coupe est désactivé, le levier d'ajustement de l'élévation du carter de coupe est en position de transport et la pédale de frein est enfoncée.

5.1 Contrôle avant la mise en service de la machine

Avant la mise en marche de la tondeuse autoportée, effectuez les contrôles suivants :

- ▶ Niveau d'huile du moteur (■ ■ 3.4.1)
- ▶ Niveau de charge de la batterie (■ ■ 3.4.2)
- ▶ Niveau du carburant (■ ■ 3.4.3)
- ▶ Pression de l'air dans les pneus (■ ■ 3.4.4)
- ▶ Le levier de dérivation doit être en position 1

5.2 Démarrage du moteur

La machine est équipée d'une fonction qui empêche le démarrage du moteur si les conditions de sécurité suivantes ne sont pas présentes :

- ▶ L'entraînement de la plaque de tonte est débrayé
- ▶ La pédale de déplacement n'est pas enfoncée
- ▶ Le conducteur est assis sur le siège de la machine
- ▶ La pédale de frein est enfoncée ou le frein est enclenché en position Parking.

| | |
|--|---|
| | <p>Le respect de ces conditions au moment du démarrage du moteur est indiqué par le voyant rouge de la pédale de frein et du frein de stationnement allumé en fixe (P)(O).</p> <p>Le non respect de ces conditions au moment du démarrage du moteur est indiqué par le voyant rouge de la pédale de frein et du frein de stationnement allumé de façon intermittente (clignotant) (P)(O).</p> |
| | |

Une fois les conditions décrites respectées, démarrez le moteur comme suit :

- 1) Placez le levier d'ajustement de l'élévation du carter de coupe en position de transport.
- 2) Déplacez l'interrupteur d'embrayage du carter de coupe dans la position **DÉBRAYÉ**.
- 3) Actionnez la pédale de frein.
- 4) Déplacez le levier des gaz au régime moteur maximum (↻).
- 5) Tirez sur le starter.
- 6) Démarrez le moteur en déplaçant la clé de contact en position de démarrage du moteur (Start engine). Lorsque le moteur a démarré, relâchez la clé. La clé revient automatiquement en position « Ignition on ».
- 7) Relâchez la pédale de frein



Dès que le moteur démarre, relâchez la clé de contact. **La durée du démarrage ne doit pas dépasser 10 secondes, sans quoi vous risqueriez d'endommager l'interrupteur !**

N'utilisez jamais de démarreurs externes pour démarrer la machine. Cela pourrait endommager le câblage électrique. Il est possible de raccorder une batterie de 12 V d'une capacité supérieure.

8) Enfoncez le starter (selon les cas - température ambiantes, etc.).

9) Abaissez la vitesse du moteur (déplacez lentement le levier des gaz en position de ralenti (☞)).



Laissez le moteur tourner pendant plusieurs minutes avant d'activer le carter de coupe.



Ne laissez jamais le moteur en marche dans un lieu clos ou mal ventilé. Les fumées d'échappement contiennent des gaz dangereux pour votre santé.

Tenez vos mains, vos jambes et vos vêtements éloignés des parties mobiles et du tuyau d'échappement.

10) Appuyez sur la pédale de marche avant.

5.3 Arrêt du moteur

a) Si le carter de coupe est embrayé, débrayez-le en enfonçant l'interrupteur.

b) Arrêtez le moteur en déplaçant la clé en position **STOP** et retirez la clé du démarreur.



Si le moteur a surchauffé, laissez-le tourner pendant quelques instants au ralenti.

N'arrêtez jamais le moteur en descendant simplement du siège et laissant la clé de contact en position ON, car cela peut provoquer un défaut électrique.

Placez toujours la clé en position OFF, puis retirez-la du démarreur. Cela empêchera tout démarrage indésirable de la machine par une personne sans autorisation ou un enfant.



Avant de couper le contact, abaissez le régime du moteur au ralenti pour éviter l'autoallumage. Le non-respect de ces instructions peut entraîner des dégâts au moteur et à l'échappement.

Ne débranchez jamais les câbles de la batterie lorsque le moteur tourne ! Cela pourrait endommager le régulateur du moteur.

5.4 Embrayage et débrayage du carter de coupe

5.4.1 Embrayage du carter de coupe

▶ Déplacez le levier des gaz en position **MAX** (☞).

▶ À l'aide du levier d'ajustement de l'élévation du carter de coupe, réglez la position du carter de coupe et, ainsi, la hauteur de coupe.

▶ Placez l'interrupteur d'embrayage du carter de coupe dans la position **EMBRAYÉ**.



Conditions d'embrayage du carter de coupe :

- le conducteur est assis sur le siège de la machine

- le levier d'ajustement de l'élévation du carter de coupe n'est pas en position de transport

5.4.2 Débrayage du carter de coupe

- ▶ Débrayez le carter de coupe en enfonçant l'interrupteur d'embrayage.



Si le conducteur quitte le siège, le moteur est automatiquement arrêté et il en est de même pour les lames de coupe.

*Toutefois, n'arrêtez jamais le carter de coupe en quittant simplement le siège. Si vous ne placez pas la clé de contact en position **STOP**, une partie de l'installation électrique restera sous tension et peut ainsi subir des dégâts. Le compteur horaire du moteur restera également activé.*

5.4.3 Reglage de la hauteur du carter de coupe pour la tonte

- ▶ Si vous souhaitez régler le carter de coupe dans une position **plus éloignée du sol**, déplacez le levier d'ajustement de l'élévation du carter de coupe **vers le haut** sur les deux positions supérieures. Ces deux positions sont utilisées pour couper la végétation haute et large à une hauteur de **11 et 14 cm** (GC 92) et **10 et 13 cm** (GC 110 et GC 132).
- ▶ Si vous souhaitez régler le carter de coupe dans une position **plus proche du sol**, déplacez le levier d'ajustement de l'élévation du carter de coupe **vers le bas** sur les deux positions inférieures. Ces deux positions sont utilisées pour la coupe des surfaces homogènes et entretenues à une hauteur de **5,5 et 8 cm** (GC 92) et **4,5 et 7 cm** (GC 110 et GC 132).



5.5 Conduite de la machine

Avertissements généraux avant la conduite :

- ▶ Assurez-vous que le **frein de stationnement n'est pas enclenché**. Le frein de stationnement ne doit pas rester en position **2** (■ 4.2.1 (8)). Appuyez sur la pédale de frein pour libérer automatiquement le frein de stationnement.
- ▶ Le levier de dérivation doit être placé en position **1**, c'est-à-dire que la **dérivation de la transmission doit être embrayée**.
- ▶ Lors du déplacement jusqu'à l'emplacement de la coupe, le carter de coupe **doit être débrayé et soulevé en position de transport**.
- ▶ Lors du franchissement d'**obstacles supérieurs à 8 cm** (trottoirs, etc.), il faut utiliser des **rampes** pour éviter d'endommager le carter de coupe et la boîte de vitesses.
- ▶ **Évitez les impacts** des roues avant **contre des obstacles rigides**, car cela peut endommager l'essieu avant, notamment lorsque la machine se déplace à grande vitesse.

5.5.1 Marche avant/arrière

- ▶ Déplacez lentement le levier des gaz en position **MIN**. Cela abaissera le régime du moteur.
- ▶ Appuyez lentement sur la pédale de transmission selon la direction de déplacement désirée (avant ou arrière).



Le changement de direction de déplacement (avant-arrière) n'est possible qu'après avoir immobilisé la machine. Si la machine n'est pas immobile, vous risquez d'endommager la transmission.

N'utilisez jamais la pédale de transmission et la pédale de frein en même temps, sous peine d'endommager la transmission.

Le système est équipé d'une fonction de **désengagement automatique de la plaque de tonte en marche arrière** à une vitesse supérieure à 0,3 m/s (env. 1 km/h).

Dans le cas d'une marche arrière intentionnelle et contrôlée alors que la plaque de tonte est engagée, il est possible de désactiver cette fonction de sécurité en appuyant sur le bouton **R** situé près du volant (■ 4.2 (5)). En cas de changement du sens de déplacement de la marche arrière vers la marche avant, le désengagement de la plaque de tonte est réactivé.



Lorsque vous utilisez la désactivation de cette fonction à l'aide du bouton R, soyez tout particulièrement vigilant à la zone se trouvant derrière la machine pendant la marche arrière.

5.5.2 Arrêt du déplacement

La marche avant/arrière de la machine est interrompue en **retirant graduellement votre pied de la pédale de transmission** et en appuyant ensuite **sur la pédale de frein**.



Si le régulateur de vitesse est enclenché et que la pédale de frein est enfoncée, il passe automatiquement en position neutre. La distance de freinage est inférieure à 2 m.

5.5.3 Vitesse de déplacement et tonte

- ▶ En règle générale, **plus l'herbe est humide, haute et dense, plus la vitesse de déplacement devant être utilisée doit être réduite**. Lorsque la machine se déplace trop rapidement ou qu'elle est soumise à de plus fortes contraintes, la vitesse de rotation de la lame diminue et avec elle la qualité de la coupe. Dans ces conditions, réglez toujours le moteur à la puissance maximum.
- ▶ Si **l'herbe est très haute**, il faut la **couper en plusieurs fois**. Effectuez d'abord une coupe à la hauteur maximum et avec une largeur de couverture de coupe plus étroite si besoin. Le deuxième passage peut ensuite être effectué à la hauteur de coupe désirée.
- ▶ Nous recommandons d'effectuer la coupe **dans la direction parallèle ou perpendiculaire**. En repassant sur les zones déjà coupées avec la machine, les lames sont plus efficaces et l'espace de la zone coupée sera amélioré.
- ▶ Lors du passage sur un terrain irrégulier, la vitesse de déplacement peut varier.

5.5.4 Déplacement sur une pente

Les tondeuses autoportées modèle **GC 92** et **GC 110** et **GC 132** peuvent travailler sur des pentes avec une inclinaison maximum de **22° (40%)**.

Lors du travail sur une pente, il est nécessaire de respecter les consignes fondamentales suivantes :

- ▶ Faites davantage attention lors du déplacement sur une pente.
- ▶ Utilisez toujours une vitesse de déplacement inférieure et réglez la vitesse de déplacement en déplaçant le levier de transmission
- ▶ Déplacez-vous toujours dans le sens de la pente, c'est-à-dire vers le haut ou le bas. Un déplacement sur un contour est possible à condition de faire particulièrement attention lors du virage avec la machine. Si cela possible, évitez tout déplacement perpendiculaire à la pente.
- ▶ Dans les virages, assurez-vous que les roues ne passent pas sur un obstacle élevé (rocher, racine, etc.)
- ▶ Déplacez-vous plus lentement lors de la descente d'une pente ou pour franchir les obstacles. Faites particulièrement attention lors des virages et des inversions de marche sur les pentes.
- ▶ Si vous vous arrêtez sur une pente, utilisez toujours le frein de stationnement.

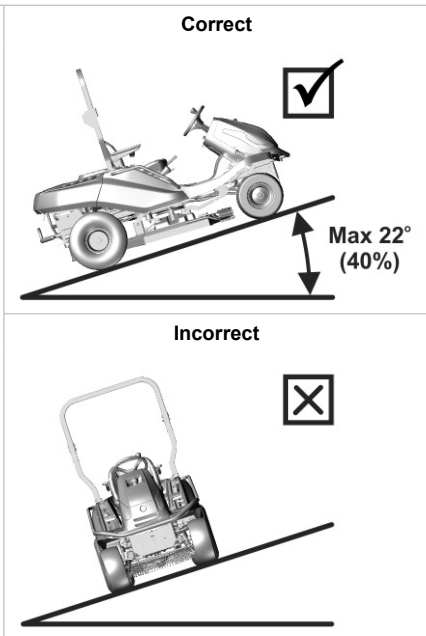

Si vous surchargez la machine lors du déplacement sur des pentes supérieures à 18°, la boîte de vitesse risque d'être gravement endommagée. Le constructeur n'est pas responsable des dommages ainsi causés.

6. ENTRETIEN ET AJUSTEMENT

Un entretien et une inspection réguliers correctement effectués sur la tondeuse autoportée augmentent sa durée de fonctionnement sans problème. Les pièces usées ou endommagées doivent être remplacées à temps. Lors du remplacement des pièces, utilisez uniquement des pièces de rechange d'origine. L'utilisation de pièces différentes peut endommager la machine, mettre en danger la santé du conducteur ou des autres personnes et annuler la garantie si cette dernière est encore active. Pour commander des pièces de rechange, contactez toujours le constructeur de la machine ou un centre de service agréé.

6.1 Vue d'ensemble des contrôles et de l'entretien

| PIÈCE | INTERVALLE | | | REMARQUE |
|---|--|---|--|--|
| | Avant chaque utilisation | Au bout de 50 heures d'utilisation ou 1 fois par an | Toutes les 100 heures d'utilisation ou 1 fois par an | |
| BATTERIE | --- | Vérifiez le niveau de l'électrolyte | --- | Check the connection |
| FILTRE À CARBURANT | --- | --- | Remplacement | --- |
| PORTE-LAME | Contrôle | --- | --- | --- |
| CIRCUIT ÉLECTRIQUE | Contrôle des contacts de sécurité | Contrôle des faisceaux de câbles | --- | --- |
| CIRCUIT HYDRAULIQUE | Vérifiez les fuites | --- | --- | --- |
| REFROIDISSEMENT DU MOTEUR | Éliminez l'herbe de la grille du moteur et de l'échappement | Nettoyage | --- | --- |
| COURROIE TRAPÉZOÏDALE DE TRANSMISSION | Vérifiez l'usure, la tension | --- | --- | --- |
| COURROIE TRAPÉZOÏDALE DE COUPE | Vérifiez l'usure, la tension | --- | --- | --- |
| HUILE MOTEUR | Vérifiez le niveau, faites l'appoint | --- | --- | --- |
| MÉCANISME DE TENSION DE COURROIE TRAPÉZOÏDALE | Vérifiez le fonctionnement | Vérifiez l'état | --- | --- |
| HUILE DANS LE CIRCUIT HYDRAULIQUE | --- | --- | --- | Replacement after 200 hours of operation |
| FILTRE À HUILE | --- | --- | Remplacement | --- |
| FILTRE À HUILE DE LA TRANSMISSION | --- | --- | --- | Replacement after 200 hours of operation |
| FREIN DE STATIONNEMENT | Vérifiez le fonctionnement | Vérifiez le mécanisme | --- | --- |
| PNEUS | Vérifiez la pression et l'état | --- | --- | Front 150kpa Rear 80kpa |
| MANIPULATEURS | --- | Contrôle | --- | --- |
| CAPOTS EN CAOUTCHOUC | Vérifiez l'état | --- | --- | --- |
| ESSIEU MOTEUR AVANT | Vérifiez l'état et la fixation de toutes les articulations sphériques et vérifiez la bielle de direction | --- | --- | The ball joints must have minimum looseness. The connecting rod must not show signs of damage (cracks) |
| ESSIEU AVANT | Vérifiez l'état des joints et des roues | Lubrification des joints verticaux | --- | --- |
| BOÎTE DE VITESSE | Vérifiez les fuites | Vérifiez l'état de la poulie | Vérifiez le niveau d'huile | Oil SAE 10w-40 5w-50 (4x4) |
| LEVIER DE VITESSE | Vérifiez le fonctionnement | Vérifiez la tension de la courroie | --- | --- |
| DIRECTION | --- | Vérifiez le fonctionnement | --- | --- |
| BOUGIES | --- | --- | Nettoyez et réglez ou remplacez | --- |
| VENTILATEUR, AILETTES DU RADIATEUR DU MOTEUR | --- | --- | Nettoyage | --- |

(suite)

| PIÈCE | INTERVALLE | | | REMARQUE |
|--------------------|--|---|--|---|
| | Avant chaque utilisation | Au bout de 50 heures d'utilisation ou 1 fois par an | Toutes les 100 heures d'utilisation ou 1 fois par an | |
| TOUTES LES POULIES | <i>Vérifiez l'état et l'état de fonctionnement</i> | --- | --- | --- |
| HAUTEUR DE COUPE | <i>Contrôle, lubrification des goupilles</i> | --- | --- | --- |
| FILTRE À AIR | | <i>Nettoyage</i> | <i>Remplacement</i> | <i>Selon la nature de l'utilisation, augmenter la fréquence</i> |
| LAMES DE COUPE | <i>Vérifiez l'état et la fixation</i> | --- | --- | --- |
| CARTER DE COUPE | <i>Vérifiez l'état et la fixation</i> | --- | --- | --- |

Pour le remplacement de toutes les pièces ou pour les réparations, qui nécessitent le démontage et ne sont pas décrites dans ce manuel de l'utilisateur, veuillez contacter votre revendeur ou un centre de service agréé. Contactez également votre revendeur pour les ajustements et entretiens suivants :

- ajustement de l'embrayage électromagnétique
- ajustement du frein
- ajustement du moteur
- remplacement des courroies trapézoïdales
- purge de l'air du circuit hydraulique
- ajustement de l'essieu avant
- autres problèmes avec le circuit hydraulique
- en cas d'autres difficultés



En plus de la maintenance régulière mentionnée dans le tableau ci-dessus, il est nécessaire de remplacer l'huile moteur conformément aux recommandations du manuel élaboré par le fabricant du moteur et qui est fourni avec le tracteur de tonte.

6.2 Contrôles et entretiens quotidiens

Avant toute intervention d'entretien ou de réparation, relisez attentivement toutes les instructions, les limitations et les recommandations de ce manuel de l'utilisateur.

Retirez toujours la clé du démarreur et débranchez les câbles de bougie avant d'effectuer toute intervention de nettoyage, entretien ou réparation.



Lors de l'intervention, utilisez des vêtements et des chaussures de travail appropriés. Utilisez des gants appropriés lors de la manipulation des lames de coupe ou pour les activités impliquant un risque de coupe.

Évitez de renverser le carburant, les huiles ou les autres substances dangereuses.

N'effectuez aucune réparation importante si vous ne disposez pas des outils nécessaires et d'une bonne connaissance des réparations sur les moteurs à combustion !



Mettez l'huile usagée, le carburant ou les autres substances et matériels au rebut conformément aux normes en vigueur sur la protection de l'environnement.

6.2.1 Avant de commencer le travail

► **VÉRIFIEZ LA PRESSION DES PNEUS**

Maintenez la pression des pneus prescrite et contrôlez-la régulièrement. Le maintien de la pression des pneus prescrite est important pour une coupe régulière. Des valeurs de pression différentes peuvent causer des difficultés durant la conduite, voire une perte de contrôle de la machine.

Pression de l'air dans les pneus avant : **150 kPa**

Pression de l'air dans les pneus arrière : **80 kPa**

La différence entre chaque pneu peut être de **±10 kPa**.

► **VÉRIFIEZ LE NIVEAU D'HUILE DANS LE MOTEUR**

Stationnez la tondeuse autoportée sur une surface horizontale. Ouvrez le capot arrière et dévissez le bouchon de l'orifice de remplissage. Dévissez la jauge d'huile, essuyez-la, remettez-la en position et revissez-la. Dévissez-la ensuite pour effectuer la lecture du niveau d'huile.

Le niveau d'huile doit se trouver entre les deux repères sur la jauge. Si ce n'est pas le cas, faites le plein d'huile moteur afin d'atteindre le repère « **FULL** ».



Davantage de détails sur le contrôle et le remplissage de l'huile sont indiqués dans un manuel de l'utilisateur à part fourni par le constructeur du moteur.

► **VÉRIFIEZ LES CONNEXIONS DES CÂBLES ET DES BOULONS**

Effectuez une inspection visuelle de l'état des câbles et vérifiez manuellement le serrage des connexions boulonnées.

► **VÉRIFIEZ L'ÉTAT DE FONCTIONNEMENT DES FREINS**

Vérifiez que les freins fonctionnent correctement. Procédez comme suit :

- Stationnez la machine sur une surface régulière et arrêtez le moteur.
- Enfoncez la pédale de frein et enclenchez le frein de stationnement.
- À l'aide du levier de dérivation, débrayez le train arrière.
- Essayez de pousser la machine vers l'avant. Si les roues arrière tournent, les freins doivent être révisés. Contactez un centre de service agréé pour les faire ajuster.

6.2.2 Après avoir terminé le travail

► CONFIGURATION DE LA MACHINE

Après avoir terminé la tonte, soulevez le carter de coupe dans la position la plus haute et désactivez l'entraînement des lames de coupe.

Coupez l'allumage, appuyez sur la pédale de frein et immobilisez la machine en position avec le frein de stationnement.

► NETTOYAGE DE LA MACHINE

► Retirez toute la saleté et les restes d'herbe de la surface du tracteur.

► Éliminez également l'herbe, la poussière et les autres matériaux inflammables des bords de l'échappement.

► NETTOYAGE DU CARTER DE COUPE

Le carter de coupe doit être soigneusement nettoyé après chaque utilisation, en particulier les parois internes du carter. Utilisez un racloir, une spatule ou un jet d'eau pour le nettoyage. Un entretien et un traitement correct du carter de coupe améliore la qualité du travail et la durée de vie de la machine. Procédez comme suit :

► Immobilisez la machine.

► Soulevez le carter de coupe en position de transport.

Machine GC 92 (carter de coupe avec une couverture de coupe de 92 cm) :

► Soulevez (inclinez) le capot de protection en métal à droite ou à gauche de la chambre. Nettoyez toute la zone du carter de coupe.

► Durant le nettoyage, contrôlez également l'état des lames (■ 6.3.6).

Machines GC 110 (tracteurs de tonte avec une couverture de tonte de 110 cm) et GC 132 (tracteurs de tonte avec une couverture de tonte de 132 cm) :

- | | |
|--|---|
| <ul style="list-style-type: none">► Glissez un tuyau d'un diamètre approprié sur l'un des raccords du capot du carter de coupe.► Démarrez le moteur, embrayez le carter de coupe et rincez le carter de coupe avec un jet d'eau pendant 10 minutes. |  6.2.2 |
|--|---|

Cette procédure de rinçage doit être effectuée à la fin de chaque tour de coupe.



Évitez de laver à l'eau à proximité des accessoires électriques sur le panneau de contrôle, la batterie, etc.

► LAVAGE DE LA MACHINE



Nous déconseillons de nettoyer la machine avec un jet d'eau sous pression ! Si vous souhaitez malgré tout utiliser un jet d'eau sous pression, assurez-vous que l'eau ne pénètre pas dans le carburateur, le filtre à air, l'allumage, l'échappement, la batterie et les autres composants électriques.

N'orientez jamais le jet d'eau sur les articulations à sphère (paliers du porte-lame, roues) ou sur des parties contenant de l'huile (filtre à huile, boulot de remplissage, etc.)

Avant de laver, stationnez la machine sur une surface régulière appropriée.

► Parties en plastique sur la machine :

- nettoyez-les à l'aide d'une éponge et de l'eau savonneuse

6.3 Contrôles, entretiens et ajustements réguliers

6.3.1 Batterie

Un entretien correct et régulier de la batterie prolongera sa durée de vie. Par conséquent, vérifiez régulièrement son état conformément au manuel fourni par le constructeur de la batterie.

► Maintenez les contacts de la batterie propres. Si la saleté s'y accumule, ou s'ils sont rouillés, nettoyez-les conformément aux recommandations du constructeur de la batterie. L'interruption du circuit causé par l'oxydation des contacts peut conduire à un dysfonctionnement de la fonction de recharge du moteur !

► Vérifiez régulièrement l'état de l'électrolyte. Le niveau doit se trouver entre les repères MIN et MAX. En cas de remplissage d'électrolyte, utilisez uniquement de l'eau distillée.

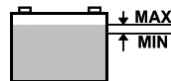

► Une batterie déchargée doit être rechargée dès que possible, sans quoi ses cellules seront irrémédiablement endommagées.

► Il est toujours nécessaire de charger la batterie avant :

- la première utilisation
- une période d'inutilisation prolongée
- le démarrage après un arrêt prolongé

► S'il est nécessaire de remplacer la batterie, utilisez toujours une batterie de la même taille et du même type.



Davantage de détails sur le contrôle et l'entretien des batteries sont indiqués dans un manuel de l'utilisateur à part fourni par le constructeur de la batterie.

6.3.2 Moteur

► VIDANGE DE L'HUILE

Avant de vidanger l'huile, préparez un récipient ayant un volume d'au moins **2 litres**. Pour vidanger toute l'huile du moteur, nous recommandons de placer un objet (par ex. blocs de bois) sous le côté opposé à la vis de vidange. Vidangez l'huile lorsqu'elle est encore chaude.

► Dévissez l'orifice de remplissage de l'huile afin que l'huile s'écoule mieux et plus rapidement du moteur.

► Dévissez la vis de vidange et laissez l'huile s'écouler dans le récipient préparé.

► Revissez la vis de vidange et remplissez le moteur avec la quantité correcte de l'huile recommandée (☞ **Manuel de l'utilisateur pour le moteur**) et refermez le bouchon de remplissage de l'huile.

► Utilisez la jauge pour vérifier si le niveau d'huile est correct. Si nécessaire, rajoutez de l'huile de sorte que le niveau soit correct.

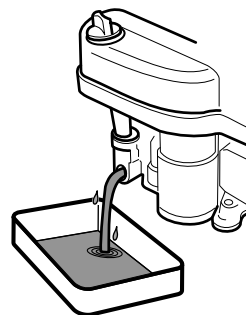

Davantage de détails sur la vidange de l'huile, ainsi que le type et la quantité sont indiqués dans un manuel de l'utilisateur à part fourni par le constructeur du moteur.

Si vous entrez en contact avec l'huile usagée, nous vous recommandons de vous laver les mains abondamment avec de l'eau et du savon.



Mettez l'huile usagée au rebut conformément aux lois sur la protection de l'environnement. L'huile doit être remise dans un récipient clos à un centre de collecte des huiles usagées. L'huile usagée ne doit en aucun cas être mise au rebut avec les autres déchets ni versée dans les égouts, les poubelles ou sur le sol.

► ENTRETIEN DU FILTRE À AIR

Ne laissez jamais le moteur tourner sans filtre à air. Il risquerait de s'user rapidement.



Entretenez le filtre à air conformément aux instructions contenues dans le manuel de l'utilisateur du moteur fourni par son constructeur.

► **ENTRETIEN DE LA BOUGIE**

Pour que le moteur fonctionne parfaitement, la bougie doit être correctement placée et nettoyée de tout dépôt.



Utilisez toujours exclusivement la bougie spécifiée par le constructeur du moteur !

Si le moteur a fonctionné peu avant l'inspection ou le remplacement, la bougie sera très chaude. Faites très attention à ne pas vous brûler.

- Débranchez le câble de la bougie et retirez la bougie à l'aide d'une clé.
- Effectuez une inspection visuelle de l'extérieur de la bougie. Si la bougie est visiblement usée ou si l'isolant est fissuré ou s'écaille, il est nécessaire de la remplacer.
- Si la bougie est sale ou légèrement usée, il est nécessaire de la nettoyer soigneusement avec une brosse métallique (en cuivre).
- À l'aide d'un pied à coulisse, réglez la distance des électrodes (📖 **Manuel de l'utilisateur pour le moteur**).
- Après l'entretien ou le remplacement de la bougie, serrez-la en position. Une bougie mal serrée chauffera considérablement et pourra causer de graves dégâts au moteur.

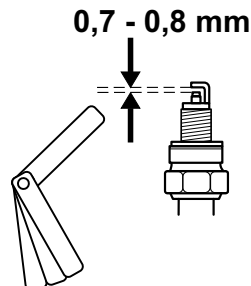

Vérifiez, entretenez et remplacez les bougies conformément aux instructions contenues dans le manuel de l'utilisateur du moteur fourni par son constructeur.

► **REMPLACEMENT DU FILTRE À CARBURANT**

Ne laissez jamais le moteur tourner sans filtre à carburant. Il risquerait de s'user rapidement.



Remplacez le filtre à carburant conformément aux instructions contenues dans le manuel de l'utilisateur du moteur fourni par son constructeur.

► **ENTRETIEN DU REFROIDISSEMENT DU MOTEUR**

Avant chaque utilisation ou pendant le travail, vérifiez que la grille sur le moteur n'est pas obstruée par des restes d'herbe ou d'autres objets. Nettoyez la grille si nécessaire !

Au bout de 100 heures d'utilisation ou une fois par an, retirez le capot du ventilateur et nettoyez les zones salies et obstruées et les ailettes de refroidissement du moteur. Cela évitera que le moteur ne surchauffe ou soit endommagé. Nettoyez plus souvent si nécessaire.

6.3.3 Remplacement des phares

► **Ampoules du phare avant**

Les ampoules se trouvent dans un support et sont accessibles après avoir soulevé le capot.

- Dévissez le bouchon du réservoir de carburant.
- Détachez les goupilles de fixation du capot avant en plastique.

► Appuyez sur le bec (1) et sortez l'ampoule de la douille (2). Pour l'installation, suivez l'ordre inverse.



6.3.3a



Lors du remplacement d'une ampoule, utiliser toujours le même type d'ampoule ou un équivalent recommandé par le fournisseur de l'ampoule !

- Après le remplacement, remettez les goupilles en place et vissez le bouchon du réservoir de carburant.

► **AMPOULES À DEL AVANT**

Les ampoules à DEL avant pour les phares sont fournies par jeu.

- Dévissez le bouchon du réservoir de carburant.
- Détachez les goupilles de fixation du capot avant en plastique.
- Débrancher le connecteur de la bande correspondante des ampoules à DEL.
- Déchirez toute la bande d'ampoule à DEL.
- Collez une nouvelle bande et branchez le connecteur. Pour la fermeture hermétique, utilisez du mastic silicone standard.

► Ampoules à DEL arrière

Les ampoules à DEL arrière sont fournies en jeu également avec un capot de couleur.

- Ouvrez le capot arrière.
- Débrancher le connecteur de l'ampoule à DEL correspondante.
- Dévissez les écrous et retirez l'ampoule du support.
- Vissez la nouvelle ampoule à DEL et branchez le connecteur.



6.3.3b

6.3.4 Remplacement des fusibles

► Fusibles sur la machine

Si un fusible est grillé, le moteur s'éteint immédiatement, le carter de coupe s'arrête et tous les témoins lumineux du tableau de bord s'éteignent. Dans ce cas, il est nécessaire de trouver le fusible défectueux et de le remplacer par un fusible neuf. Vous ne devez en aucun cas remplacer un fusible défectueux par un fusible ayant une valeur supérieure !

- Retirez la goupille en plastique du capot sous le volant et retirez le cache du fusible de protection.
- Retirez le fusible grillé et insérez un nouveau fusible de la même valeur que le fusible d'origine, c'est-à-dire **15 A** ou **10 A**.

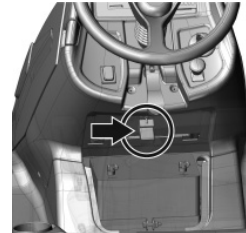

Si après le remplacement du fusible, le moteur ou le carter de coupe ne fonctionnent pas, contactez un centre de service agréé.

Ne tentez en aucun cas de retirer l'unité de contrôle du système électrique !

► Fusible pour la prise 12 V

Le fusible pour la prise 12 V se trouve entre le levier de verrouillage du différentiel et le starter et possède une valeur de 5 A. Pour le remplacer, retirez d'abord le capot de protection, puis remplacez le fusible par un fusible neuf.

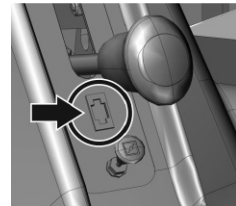

6.3.5 Soulèvement de la machine

Si vous souhaitez soulever la tondeuse autoportée, utilisez un cric et des cales.

Procédez comme suit :

- Placez le cric sous la boîte de vitesses de l'essieu arrière et soulevez la partie arrière de la machine.
- Insérez deux cales sous les extrémités des essieux du côté interne des roues arrière.
- Soulevez la partie avant de la machine et insérez deux cales sous les deux extrémités des roues de l'essieu avant.



Ne penchez jamais la machine du côté où se trouve le carburateur. L'huile pourrait pénétrer dans le filtre à air !

6.3.6 Carter de coupe – contrôle et entretien des lames de coupe

Avant chaque utilisation de la tondeuse autoportée, vérifiez l'état des lames (dégâts, usure, état du bord tranchant). Si les lames sont émoussées, courbées ou cassées, cela nuira à la qualité de la coupe. Les lames endommagées sont très dangereuses.

Une partie du matériel pourrait se casser et être déviée de la zone de travail de la machine.



Lors de la manipulation des lames de coupe, utilisez toujours des gants épais de travail.

► REMPLACEMENT DES LAMES

Si les lames sont usées ou endommagées à cause d'une utilisation fréquente, elles ne peuvent pas être équilibrées ou affûtées correctement et il est nécessaire de les remplacer immédiatement.

Machine GC 92 (carter de coupe avec une couverture de coupe de 92 cm) :

Remplacez toujours les deux lames ensemble et utilisez de nouveaux écrous de blocage M16 pour la fixation.

Cela assurera l'équilibrage du carter de coupe et que les lames sont solidement fixées. Procédez comme suit :

- Arrêtez le moteur et retirez le clé du démarreur.
- Immobilisez la machine.
- Soulevez le carter de coupe en position de transport.
- Ouvrez le capot en métal à droite de la chambre du carter de coupe.
- Dévissez l'écrou de blocage M16.
- Retirez l'écrou de fixation, le joint torique et la lame.

Installez une lame neuve ou affûtée en suivant l'ordre inverse.

- Utilisez des écrous de blocage M16 neufs et jamais utilisés.
- Avant de remettre la deuxième lame, tournez le support de lame de 180° manuellement.

Remplacez la deuxième lame en suivant la même procédure que pour le remplacement de la première lame.

Lors du remontage des lames, assurez-vous qu'elles sont correctement attachées et fixées et en position !

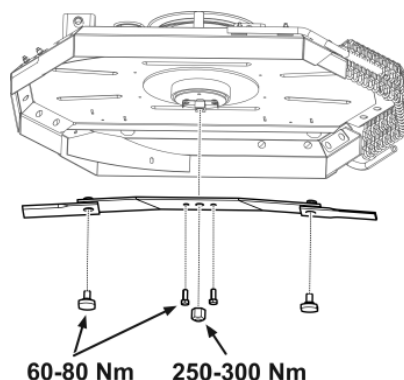

Les lames sont affûtées des deux côtés de sorte que si un côté est émoussé, il est possible de retourner la lame.

Machines GC 110 (tracteurs de tonte avec une couverture de tonte de 110 cm) et GC 132 (tracteurs de tonte avec une couverture de tonte de 132 cm) :

- Arrêtez le moteur et retirez le clé du démarreur.
- Immobilisez la machine.
- Soulevez le carter de coupe en position de transport.
- Inclinez la machine sur le côté droit et calez-la avec des supports appropriés. Il est recommandé d'employer une autre personne pour vous aider à incliner la machine, afin d'éviter d'endommager une partie de la machine ou de vous blesser.
- Dévissez trois boulons de fixation et retirez les deux parties de la lame.

Installez une lame neuve ou affûtée en suivant l'ordre inverse.

Remplacez les autres lames en suivant la même procédure que pour le remplacement de la première lame.

Lors du remontage des lames, assurez-vous qu'elles sont correctement attachées et fixées et en position !

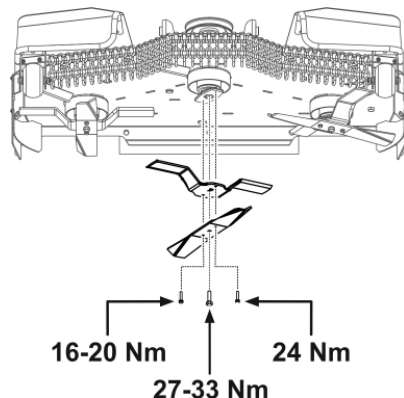

► **AFFÛTAGE DES LAMES**

Les lames de coupe doivent être affûtées, équilibrées statiquement et droites. Les lames émoussées, mal affûtées ou endommagées arrachent l'herbe du sol, endommagent les pelouses et causent une récolte médiocre de l'herbe coupée dans le bac à herbe.

Si les lames sont simplement émoussées et qu'elles ne présentent aucun autre dégât, elles peuvent être affûtées. Après l'affûtage, les deux lames peuvent être équilibrées. L'équilibrage empêchera les vibrations du carter de coupe. **La différence de poids entre les lames ne doit pas dépasser 2 g.** Durant le remplacement, vérifiez toujours l'usure sur les douilles d'écartement et les boulons de montage pour vous assurer qu'ils sont en parfait état. Si vous constatez de graves dégâts au carter de coupe, il est nécessaire de faire inspecter à fond la machine dans un centre de service agréé.



Utilisez toujours un écrou de blocage M16 neuf et jamais utilisé. Ne réutilisez jamais un écrou de blocage déjà utilisé, car la fixation sûre de la lame ne peut pas être garantie !



Ne réparez pas une lame déformée ou endommagée d'une autre manière, mais remplacez-la immédiatement.

Lors de la manipulation des lames de coupe, utilisez toujours des gants épais de travail.

Procédure d'affûtage :

Pour retirer les lames, suivez les instructions au chapitre précédent

- Retirez les lames conformément à la procédure décrite au chapitre précédent
- Nettoyez les lames.
- Affûtez d'abord à l'aide d'une meuleuse, puis d'une lime.

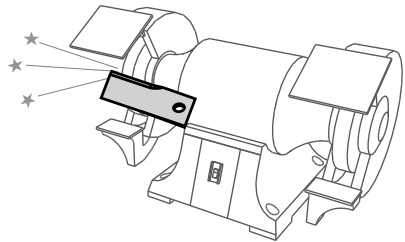

Ne pas affûter directement sur le carter de coupe.

Installez la lame affûtée en suivant l'ordre inverse.

► **ÉQUILIBRAGE DES LAMES**

Faites particulièrement attention à la mise de niveau et à l'équilibrage des lames. Les vibrations des lames qui ne sont pas de niveau et équilibrées peuvent endommager le moteur ou le carter de coupe.

Lors de l'équilibrage, insérez le tournevis dans le trou centrale et placez la lame dans une position horizontale. Si la lame reste dans cette position, elle est équilibrée. Si l'une des extrémités retombe, meulez ce côté jusqu'à atteindre l'équilibrage. Lors de l'équilibrage par meulage, ne raccourcissez pas la longueur de la lame ! Le déséquilibre statique admis ne doit pas dépasser 2 g.

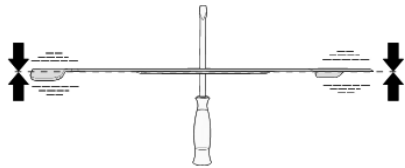

Si vous n'êtes pas certain de la procédure, veuillez contacter un centre de service agréé, qui se fera un plaisir de vous fournir des conseils.

6.3.7 Carter de coupe – contrôle et ajustement de la hauteur

Pour obtenir les meilleurs résultats de tonte, le carter de coupe doit être réglé à la hauteur de coupe correcte et les deux côtés du carter doivent être de niveau.

Avant d'effectuer l'ajustement :

- ▶ Placez la machine sur une **surface bien plane, gonfler tous les pneus à la pression prescrite** (80 -150 Kpa, différence de ± 10 Kpa entre chaque pneu) et **immobiliser toute la machine pour l'empêcher de bouger** (par ex. en utilisant une cale appropriée, etc.).
- ▶ Placez le levier d'ajustement de l'élévation du carter de coupe dans la position **la plus basse**.

Lors du contrôle et de l'ajustement, procédez comme suit :

Pour les carters de coupe avec une couverture de coupe de 92 cm et 110 cm :

- ▶ Contrôlez la différence entre la hauteur du bord avant **A** et la hauteur du bord arrière **B**. La différence mesurée doit être comprise entre **5 et 10 mm** et doit **être la même des deux côtés du bord avant**.
- ▶ Si la différence de hauteur n'est pas la même, desserrez les écrous de blocage (1) des deux côtés de la machine et ajustez la hauteur en tournant l'écrou (2). N'oubliez pas de serrer les écrous de blocage (1).

Uniquement pour les tondeuses autoportées avec une couverture de coupe de 110 cm et 132 cm :

- ▶ Contrôlez la hauteur du **bord arrière B**. Placez un support approprié (3) sous le bord avant du carter et mesurez la hauteur **B**. La différence entre la hauteur **A** et la hauteur **B** doit être comprise entre **3 et 6 mm**
- ▶ Si la mesure **B** est différente, ajustez sa hauteur en desserrant les boulons (4) des deux côtés du carter et réglez le carter à la hauteur correcte. Serrez les boulons (4)



6.3.7

6.3.8 Carter de coupe – ajustement de la force de contrôle du levier d'élévation du carter de coupe

Dans le cas où une force supérieure à l'ordinaire serait nécessaire pour soulever le carter de coupe, il est possible pour ajuster la force de contrôle du levier d'élévation (1). Procédez comme suit :

- ▶ Tournez l'écrou (2) pour régler le ressort (3) à la longueur :
 - **280 mm** pour le carter de coupe avec une couverture de coupe de 92 mm (**GC 92 4x4**)
 - **300 mm** pour le carter de coupe avec une couverture de coupe de 110 mm (**GC 110 4x4** et **GC 132 4x4**)



6.3.8



Il est nécessaire de régler el ressort des deux côtés de la machine !

6.3.9 Carter de coupe - contrôle de la poulie de courroie d'entraînement du carter



6.3.9a

La poulie de la courroie d'entraînement de la plaque de tonte et la courroie sont protégées sous un carter en plastique. Pour les opérations de nettoyage, d'inspection et de réglage, ce carter peut être retiré en dévissant les cinq vis latérales.



6.3.9b

Avant chaque utilisation de la machine, vérifiez le boulon de fixation de la poulie. Le boulon doit être serré à un couple de **80 Nm**.

La poulie de courroie est accessible après avoir abaissé le carter de coupe dans la position la plus basse.

6.3.10 Carter de coupe - contrôle et ajustement des courroies d'entraînement de lame



Lors du travail sur différentes parties de la transmission de la machine, **arrêtez toujours le moteur et retirez la clé du démarreur.**

► Machine GC 92 (carter de coupe avec une couverture de coupe de 92 cm) :

L'entraînement pour les lames du carter de coupe est fourni par la poulie de courroie (2) par le biais d'une transmission électromagnétique (1) et d'une poulie de courroie (3). En raison des contraintes qu'elle subit, la tension de la courroie diminue au fil du temps et il est nécessaire de la retendre.

- Placez le levier d'ajustement de l'élévation du carter de coupe dans la position **la plus basse**.
- Tendez la courroie (2) en utilisant la barre de tension avec un écrou (4) de sorte que le ressort ait d'une longueur de **80 mm**.



6.3.10a

► Machine GC 110 (carter de coupe avec une couverture de coupe de 110 cm) :

L'entraînement des lames du carter de coupe est fourni par la courroie (2) par le biais d'une transmission électromagnétique (1) et d'une poulie de courroie (3) et d'une autre poulie de courroie (4) sous le capot du carter de coupe. En raison des contraintes qu'elles subissent, la tension des courroies diminue au fil du temps et il est nécessaire de les retendre.

- Placez le levier d'ajustement de l'élévation du carter de coupe dans la position **la plus basse**.
- Tendez la courroie (2) en utilisant la barre de tension avec un écrou (5) de sorte que le ressort ait d'une longueur de **80 mm**.
- Tendez la courroie (4) en utilisant la barre de tension avec un écrou (6) de sorte que le ressort ait d'une longueur de **135 mm**.



6.3.10b

► Machine GC 132 (plateau de coupe avec une couverture de coupe de 132 cm) :

L'entraînement des lames du plateau de coupe est effectué par une courroie d'entraînement (2) par le biais d'une transmission électromagnétique (1) et d'une poulie de courroie (3) et de courroies de distribution (5) et (7) sous le carter du plateau de coupe. En raison des contraintes qu'elles subissent, la tension des courroies diminue au fil du temps et il est nécessaire de les retendre.

- Déplacez le levier de réglage de hauteur du plateau de coupe dans la position **la plus basse**.
- Tendez la courroie (2) en utilisant la barre de tension avec écrou (4) de sorte que le ressort soit long de **85 ± 1 mm**.
- Tendez la courroie (5) en utilisant la barre de tension avec écrou (6) de sorte que le ressort soit long de **85 ± 1 mm**.
- Tendez la courroie (7) en utilisant la barre de tension avec écrou (8) de sorte que le ressort soit long de **75 ± 1 mm**.



6.3.10c

6.3.11 Carter de coupe - retrait du carter de la machine



La procédure suivante s'applique aux dessus modèles de carter de coupe, c'est-à-dire aux carters de coupe avec une couverture de coupe de 92 cm et 110 cm.

- Abaissez le carter de coupe dans la position la plus basse.
- Desserrez l'écrou (2) pour relâcher complètement le ressort (1) des deux côtés de la machine. Le ressort doit être complètement desserré, sans quoi une partie du carter de coupe risque d'être éjectée et de causer des blessures !
- Relâchez la tension de la courroie d'entraînement du carter de coupe en desserrant l'écrou (3). Faites glisser la courroie hors de la poulie de courroie (4).
- Sur les deux côtés, dévissez les boulons et les écrous (5) et (6), raccordant les supports de suspension au carter de coupe.
- Sortez lentement le carter de coupe sur l'un des côtés de la machine.



6.3.11



Lors du remontage du carter de coupe sur la machine, suivez la procédure dans l'ordre inverse de la procédure de démontage.



Après le remontage du carter de coupe sur la machine, n'oubliez pas de régler la hauteur au sol correcte (■ 6.3.7), de tendre le ressort d'élévation du carter (■ 6.3.8) et de tendre correctement la courroie d'entraînement de la lame de coupe (■ 6.3.10).

6.3.12 Contrôle et ajustement de la courroie d'entraînement de déplacement



La procédure suivante s'applique aux dessus modèles de carter de coupe, c'est-à-dire aux carters de coupe avec une couverture de coupe de 92 cm et 110 cm.

En raison des contraintes qu'elle subit, la tension de la courroie d'entraînement de déplacement diminue au fil du temps et il est nécessaire de la retendre. Par conséquent, contrôlez régulièrement le niveau de tension.

Si la quantité de flexion augmente, il est nécessaire d'ajuster la tension. La courroie est tendue par une poulie et un ressort par le dessous de la machine.



6.3.12

Effectuez l'ajustement de la tension de courroie en serrant l'écrou sur le boulon du ressort de tension de sorte que le ressort soit tendu à une longueur de 46 ± 1 mm.



Ne pas tendre excessivement la courroie au-dessus de ce niveau, car cela réduirait sa durée de vie et peut aussi causer des dégâts à la transmission !

6.3.13 Remplacement des courroies

Le remplacement des courroies d'entraînement est une opération relativement exigeante qui doit être effectuée par un centre de service agréé.



Lors du raccordement d'une nouvelle tension, faites attention lors du travail avec la machine, car la courroie n'est pas encore suffisamment rodée.

Types de courroies utilisées :

| Machine | Courroie d'entraînement de lame du carter de coupe – depuis la transmission électromagnétique | Courroie d'entraînement de lame du carter de coupe – depuis la poulie de courroie principale | Courroie d'entraînement |
|---------|---|--|-------------------------|
| GC 92 | 5L690 Roflex Garden | (aucune) | X13x830 OPTIBELT |
| GC 110 | 5L650 Roflex Garden | Continental 312 AA126 | |
| GC 132 | 5L690 Roflex Garden | Droit 13 x 1325Li A52 Gauche AA78 HAA-2032 | |

6.3.14 Remplacement des roues

Avant le remplacement de l'une des roues, stationnez le tracteur sur une surface horizontale et rigide, arrêtez le moteur et retirez la clé du démarreur. Immobilisez la machine. Ne remplacez pas la roue si la machine n'est pas suffisamment fixée dans la position soulevée !



Si vous ne disposez pas des outils appropriés ou des connaissances nécessaires, contactez votre revendeur.

Effectuez le remplacement comme suit :

- ▶ Placez le cric sous le pare-choc avant ou arrière proche de la roue que vous voulez changer. Placez toujours le cric contre le cadre et ne l'appuyez pas sur la transmission sous peine de l'endommager !
- ▶ Continuez à soulever la machine jusqu'à ce que la roue que vous voulez changer ne touche plus le sol.
- ▶ Retirez le couvercle de protection de la roue.
- ▶ À l'aide d'un tournevis approprié, retirez la bague de retenue et retirez la rondelle.
- ▶ Sortez la roue de l'axe.

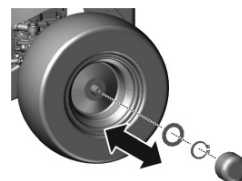

Lors du remontage de la roue, suivez l'ordre inverse de la séquence de montage. Avant de remonter la roue, nettoyez toutes les pièces et graissez légèrement l'axe avec un lubrifiant plastique. **La lubrification est essentielle pour le retrait suivant de la roue**, notamment pour les roues de l'essieu arrière. **Si la lubrification n'est pas effectuée, le montage suivant pourra être très difficile.**

Lors du montage de la roue arrière, faites attention à l'alignement mutuel de la goupille sur l'axe et de la rainure sur la roue.

Enfin, vérifiez la pression du pneu.

6.3.15 Réparation d'une crevaison

La machine est équipée de pneus sans chambre à air. En cas de crevaison, faites-les réparer par un atelier de réparation de pneus spécialisé ou dans un centre de service agréé pour les machines Seco.

6.3.16 Entretien de la transmission hydrostatique

Pour le fonctionnement fiable de la transmission, il est nécessaire de maintenir le niveau d'huile correct. En cas de problèmes avec la transmission, contacter immédiatement un centre de service agréé, car il existe un grave risque de dégât à la transmission.

Le réservoir d'huile est accessible après avoir incliné le capot arrière et dévissé la jauge d'huile. Essuyez la jauge d'huile, remettez-la en position et revissez-la. Dévissez-la ensuite pour effectuer la lecture du niveau d'huile.

Le niveau d'huile doit se trouver entre les deux repères sur la jauge. Si ce n'est pas le cas, faites le plein d'huile moteur afin d'atteindre le repère « **MAX** ». Le type d'huile moteur est indiqué dans le manuel de l'utilisateur de la transmission.



6.3.16

| Type d'huile | Niveau d'huile |
|-----------------------------|--|
| Huile synthétique SAE 5W-50 | Entre les repères sur la jauge dans le bouchon du réservoir (le volume d'huile total dans le système hydraulique est de 6 l) |



En cas de problèmes avec la transmission, contacter immédiatement un centre de service agréé, car il existe un grave risque de dégât.

6.3.17 Vue d'ensemble du couple de serrage des connexions boulonnées

| Contrôles : | Couple |
|---|--------------|
| Écrou M14 de segment de direction | 92 - 132 Nm |
| Écrous M14 des goupilles inclinées sur la direction | 60 - 83 Nm |
| Moteur : | |
| Boulon de l'embrayage électromagnétique | 60 - 70 Nm |
| Coupe : | |
| Écrou M10 de la poulie de tension de coupe | 33 - 48 Nm |
| Écrou M20 du support de lame (machine GC 92 uniquement) | 250 - 300 Nm |
| Écrou M16 pour la fixation de la lame au support de lame (machine GC 92 uniquement) | 150 - 200 Nm |
| Boulon M12x30 sur la poulie de courroie de coupe (machine GC 92 uniquement) | 60 - 80 Nm |
| Commandes de conduite : | |
| Écrou M10 sur la poulie de courroie de déplacement | 35 - 45 Nm |





Lorsque les écrous de blocage sont retirés, il faut ensuite monter de nouveaux écrous de blocage.

6.4 Lubrification

Lubrifiez la machine conformément au diagramme de lubrification suivant.

Les roulements à billes des poulies de tension, des poulies de guidage et des paliers sur le carter de coupe sont lubrifiés à vie.

Avant de mettre la machine hors service pendant une période prolongée, lubrifiez abondamment tous les points indiqués sur le diagramme. **En particulier le demi-axe des essieux avant et arrière** (il est nécessaire de démonter les roues arrière).

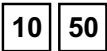
| | Symbole | Explication |
|--|---|---------------------------------|
|  6.4 |  | Lubrifiant plastique et graisse |
| |  | Huile SAE 30 |
| |  | Intervalle en heures |

Le lubrifiant plastique est utilisé pour lubrifier :

- ▶ segment de direction - à l'aide d'un mamelon de lubrification
- ▶ bras de levage du carter de coupe - à l'aide d'un mamelon de lubrification
- ▶ poulie de tension - démonter, lubrifier
- ▶ goupille de pivot centrale de l'essieu avant - à l'aide d'un mamelon de lubrification
- ▶ articulations angulaires raccordant les barres de traction de la direction - démonter, lubrifier
- ▶ demi essieux de roue avant - l'intervalle est de **10 heures !**

Les points de pivot sont lubrifiés à l'huile :

- ▶ pédale de verrouillage du différentiel
- ▶ pédale de frein
- ▶ leviers de déplacement

La graisse est utilisée pour lubrifier :

- ▶ demi essieux de roue avant et arrière - graisse A00

7. RÉPARATION DES DYSFONCTIONNEMENTS ET DES DÉFAUTS

N'effectuez aucune réparation si vous ne disposez pas de l'équipement et des qualifications techniques appropriés. Les réparations décrites ci-dessous peuvent être effectuées par l'utilisateur de la machine. Toutes les autres réparations effectuées par l'utilisateur et qui ne sont pas spécifiées ici annuleront la garantie. Le constructeur rejette toute responsabilité quant aux dégâts résultant de réparations non autorisées et mal effectuées par l'utilisateur.

| Dysfonction, défaut | Solution |
|---|---|
| Le carter de coupe taille l'herbe de manière inégale | <ul style="list-style-type: none"> ▶ Retirez l'herbe accumulée au-dessous du carter de coupe. ▶ Assurez-vous que les lames sont affûtées, qu'elles ne sont pas déformées ni endommagées. ▶ Vérifiez que les lames sont correctement fixées. ▶ Vérifiez les axes de lame et le logement des paliers. Remplacez-les s'ils sont endommagés ou trop usés. |
| Lors de la coupe, de la végétation reste intacte | <ul style="list-style-type: none"> ▶ Vérifiez les dégâts des logements de roulement. Selon vos constatations, réparez-les ou remplacez-les. Lors de la coupe d'herbe épaisse ou d'herbe trop humide, une bande d'herbe peut rester intacte. La vitesse de déplacement doit être ajustée pour respecter les conditions de coupe en enclenchant une vitesse appropriée. Le moteur ne doit pas fonctionner avec la vanne des gaz complètement ouverte. ▶ Vérifiez que les lames sont affûtées et intactes. Remplacez les lames si nécessaire. ▶ Vérifiez la tension et l'état de la courroie trapézoïdale de l'entraînement de coupe |
| La courroie d'entraînement du carter de coupe s'arrête pendant le fonctionnement | <ul style="list-style-type: none"> ▶ La courroie d'entraînement du carter de coupe peut être endommagée lorsqu'elle saute de la poulie pendant que la machine fonctionne. Si elle saute encore après le contrôle conformément aux étapes suivantes, il est nécessaire de la remplacer. ▶ Vérifiez la tension de la courroie (■ 6.3.9). Si nécessaire, ajustez la tension. ▶ Vérifiez les poulies de guidage de courroie. ▶ Vérifiez la hauteur de coupe réglée et ajustez-la si nécessaire. ▶ Vérifiez si le mouvement de la courroie n'est pas entravé par un corps étranger. Si c'est le cas, retirez le corps étranger. ▶ Vérifiez à nouveau toutes les courroies. Les courroies voilées ou fissurées peuvent causer des problèmes. Remplacer si nécessaire. ▶ Vérifiez la surface interne de la poulie du moteur. Si elle est grossière ou fissurée, il est nécessaire de remplacer la poulie. ▶ Vérifiez les parties du mécanisme de tension et remplacez les parties usées si nécessaire. ▶ Changez la vitesse de déplacement (par ex. ralentissez) ▶ Soulevez le carter de coupe dans une position plus élevée |
| La courroie d'entraînement du carter de coupe dérape | <ul style="list-style-type: none"> ▶ Si l'herbe est trop haute ou humide, la courroie d'entraînement du carter de coupe peut déraiper. Vérifiez que la courroie n'est pas usée. Si c'est le cas, remplacez-la. ▶ Réduisez la vitesse de la machine. ▶ Augmentez la hauteur de coupe. ▶ Vérifiez la tension de la courroie Si nécessaire, ajustez la tension. ▶ Vérifiez le mécanisme de tension (ressort, poulie). Remplacez le ressort s'il est étiré ou endommagé. |
| La courroie d'entraînement du carter de coupe est excessivement usée | <ul style="list-style-type: none"> ▶ Vérifiez la poulie de guidage de la courroie. ▶ Vérifiez si le mouvement de la courroie n'est pas entravé par un corps étranger. Si c'est le cas, retirez le corps étranger. ▶ Vérifiez les poulies et remplacez-les si elles sont endommagées. ▶ Vérifiez la hauteur de coupe réglée et ajustez-la si nécessaire. ▶ Vérifiez la tension de la courroie (■ 6.3.9). Si nécessaire, ajustez la tension. |

(suite)

| Dysfonction, défaut | Solution |
|---|---|
| Le carter de coupe ne peut pas être démarré | <ul style="list-style-type: none">▶ Vérifiez que la courroie n'est pas usée ni endommagée. Si c'est le cas, remplacez-la. Si elle est détendue, tendez-la.▶ Vérifiez le ressort du mécanisme de tension. Remplacez le ressort s'il est fissuré ou endommagé.▶ Vérifiez si le mouvement de la courroie n'est pas entravé par un corps étranger. Si c'est le cas, retirez le corps étranger.▶ Vérifiez la position du levier de hauteur de coupe. Le contact de sécurité empêche l'engagement de l'embrayage électromagnétique lorsqu'il est en position de transport. Déplacez le levier en position de travail.▶ Vérifiez le réglage de l'interrupteur du carter de coupe |
| Les courroies vibrent excessivement lors de l'activation du carter de coupe | <ul style="list-style-type: none">▶ Vérifiez que les lames ne sont pas émoussées ou tordues et vérifiez qu'elles sont équilibrées. Si elles sont déformées, remplacez-les.▶ Vérifiez que la courroie ne possède aucune zone brûlée ni irrégularités, qui pourraient causer les vibrations. Si la courroie est endommagée, remplacez-la.▶ Vérifiez que les lames ne sont pas usées ni endommagées. Remplacez-les si nécessaire.▶ Vérifiez que l'embrayage électromagnétique commute correctement. Si l'embrayage ne fonctionne pas correctement, faites-le remplacer ou réparer dans un centre de service agréé.▶ Vérifiez la surface interne de la poulie du moteur. Si elle est grossière ou fissurée, il est nécessaire de remplacer la poulie.▶ Vérifiez si l'herbe s'est accumulée au-dessous du carter de coupe. Il est nécessaire de retirer cette herbe.▶ Vérifiez si le défaut n'est pas dans le montage du moteur. Serrez les boulons ou remplacez-les si nécessaire.▶ Vérifiez la tension de la courroie (🔊 6.3.9). Si nécessaire, ajustez la tension. |
| La courroie d'entraînement du déplacement de la machine dérape | <ul style="list-style-type: none">▶ Vérifiez la tension de la courroie d'entraînement de déplacement (🔊 6.3.10). Si nécessaire, ajustez la tension. Vérifiez également le ressort de tension et remplacez-le si nécessaire.▶ Vérifiez si la courroie est endommagée ou usée.▶ Vérifiez si le mouvement du mécanisme d'embrayage est bloqué par un corps étranger. Si c'est le cas, retirez le corps étranger.▶ Vérifiez si la poulie de courroie du moteur ou la poulie de courroie de transmission est endommagée. Remplacer si nécessaire. |
| La courroie d'entraînement du déplacement est excessivement usée | <ul style="list-style-type: none">▶ Vérifiez la tension de la courroie▶ Vérifiez le mécanisme de tension et remplacez le ressort endommagé▶ Vérifiez si un corps étranger bloque le mouvement de la courroie. Si c'est le cas, retirez le corps étranger.▶ Vérifiez l'état des poulies de courroie - remplacez les poulies de courroie si nécessaire. |
| La machine ne se déplace pas après avoir passé une vitesse | <ul style="list-style-type: none">▶ Vérifiez le mécanisme de changement de vitesse - fixation de la barre de traction sur le levier de direction de déplacement.▶ Vérifiez le niveau d'huile dans le réservoir d'égalisation |
| Le bruit de la machine est exceptionnellement fort après avoir passé une vitesse | <ul style="list-style-type: none">▶ Vérifiez le niveau d'huile dans le réservoir d'égalisation et faites l'appoint si nécessaire.▶ Il y a des bulles d'air dans le circuit hydraulique – conduisez la machine en marche avant et arrière sur un sol de niveau pendant plusieurs minutes. Contactez votre centre de service. |

(suite)

| Dysfonction, défaut | Solution |
|--|---|
| La machine perd de la puissance lors du franchissement d'une côte | <ul style="list-style-type: none">▶ Lors la machine est soumise à une forte charge et que la température ambiante est élevée, la température de travail maximum de l'huile peut être dépassée. Abaissez la charge de travail de la machine. |
| Des vibrations extrêmes se produisent lors du déplacement | <ul style="list-style-type: none">▶ Vérifiez si les poulies sont endommagées ou déformées. Remplacez-les si nécessaire.▶ Vérifiez que la courroie ne possède aucune zone brûlée ni irrégularité. Remplacez-la si nécessaire.▶ Vérifiez la tension de la courroie d'entraînement de déplacement (■ 6.3.10). Si nécessaire, ajustez la tension.▶ Vérifiez que les lames de coupe sont équilibrées. Équilibrez-les ou remplacez-les si nécessaire. |
| La direction patine ou est lâche | <ul style="list-style-type: none">▶ Vérifiez que l'espace entre le pignon et le segment n'est pas trop important. Si c'est le cas, ajustez le segment denté. Vérifiez l'usure des articulations sphériques et à rotule. Remplacez les articulations si nécessaire. |
| Le moteur ne fonctionne pas. | <ul style="list-style-type: none">▶ Vérifiez qu'il y a de l'essence dans le réservoir d'essence.▶ Vérifiez que la procédure prescrite pour démarrer le moteur a été suivie (■ 5.2)▶ Vérifiez le fusible. Remplacer si nécessaire.▶ Vérifiez si la tension aux bornes de la batterie est de 12 V. Sur une nouvelle machine, vérifiez si la batterie a été activée et chargée. Sur les nouvelles machines, remplacez la bougie et vérifiez s'il n'y a pas d'huile accumulée sur le cylindre en raison d'une mauvaise manipulation.▶ Vérifiez que toutes les connexions filaires sont correctes et que les interrupteurs du système électrique fonctionnent.▶ Vérifiez à nouveau le moteur en suivant exactement les instructions dans le manuel de l'utilisateur du constructeur du moteur. Faites contrôler le système électrique dans un atelier spécialisé. |
| Le moteur tourne, mais ne démarre pas | <ul style="list-style-type: none">▶ Vérifiez que la procédure prescrite pour démarrer le moteur a été suivie (■ 5.2). Vérifiez que l'essence dans le réservoir d'essence est propre.▶ Vérifiez que le filtre à carburant n'est pas engorgé.▶ Assurez-vous que le levier des gaz se trouve en position STARTER.▶ Vérifiez à nouveau le moteur en suivant exactement les instructions dans le manuel de l'utilisateur du constructeur du moteur. Faites contrôler le câblage et les interrupteurs dans un atelier spécialisé. |

7.1 Commande de pièces détachées

Nous vous recommandons d'utiliser exclusivement des pièces détachées originales, qui assurent la sécurité et la compatibilité. Commandez toujours des pièces détachées chez un distributeur ou une organisation de service agréés, informés des modifications techniques actuelles effectuées sur les produits durant la fabrication.

Pour une identification simple, rapide et exacte de la pièce de rechange nécessaire, fournissez toujours dans votre commande le numéro de série qui se trouve au verso de la couverture de cette publication. Fournissez également l'année de fabrication indiquée sur l'étiquette d'identification du produit sous le siège.

7.2 Garantie

Les conditions de garantie sont indiquées sur la carte de garantie, qui est toujours fournie avec le produit par le vendeur.

8. ENTRETIEN APRÈS LA SAISON ET MISE HORS SERVICE DE LA MACHINE

À la fin de la saison ou si vous n'utilisez pas votre machine pendant plus de 30 jours, assurez-vous de préparer votre machine pour le stockage dès que possible. Si du carburant reste immobile dans le réservoir d'essence pendant plus de 30 jours, un dépôt gélant peut se former et avoir un effet négatif sur le carburateur, entraînant un mauvais fonctionnement du moteur. Pour cette raison, veuillez vider le réservoir d'essence.



Ne conservez jamais la tondeuse autoportée avec le réservoir plein d'essence dans des bâtiments ou des zones mal ventilées, en présence de vapeurs de carburant, de flammes nues, d'étincelles ou de flammes de brûleur, de chaudières, de chauffage central, de chiffons secs, etc. Manipulez les carburants et les lubrifiants avec soin, car ils sont hautement inflammables et toute manipulation négligée peut conduire à de graves brûlures ou dégâts matériels.

Ne videz le réservoir d'essence que dans des récipients approuvés, en plein air et loin des flammes nues.

Procédure recommandée pour préparer le stockage de la tondeuse autoportée :

▶ Nettoyez soigneusement toute la machine, notamment l'intérieur du carter de coupe (■ 6.2.2).



N'utilisez jamais d'essence pour le nettoyage. Utilisez des produits de dégraissage et de l'eau chaude.

- ▶ Réparez et peignez les points cabossés pour éviter l'apparition de corrosion.
- ▶ Remplacez les pièces défectueuses ou usagées et serrez tous les écrous et les boulons.
- ▶ Préparez le moteur pour le stockage conformément au manuel de l'utilisateur pour l'utilisation et l'entretien du moteur.
- ▶ Lubrifiez tous les points de lubrification conformément au diagramme de lubrification (■ 6.3.9).
- ▶ Libérez la courroie trapézoïdale d'entraînement du carter de coupe (■ 6.3.9)
- ▶ Retirez la batterie, nettoyez-la, remplissez-la d'eau distillée jusqu'à la partie inférieure des bagues des orifices de remplissage et rechargez-la complètement. Une batterie déchargée peut geler et se fissurer. Stockez la batterie dans un lieu frais et sec, si nécessaire. Chargez la batterie tous les 30 jours et vérifiez régulièrement sa tension.
- ▶ Conservez la tondeuse autoportée couverte dans un lieu propre et sec.



Le meilleur moyen d'assurer des conditions de fonctionnement idéales de la tondeuse autoportée pour la prochaine saison est de la faire inspecter et réglée dans un centre de service agréé chaque année.

9. MISE AU REBUT DE LA MACHINE

Lorsque la machine arrive en fin de vie, le propriétaire de la machine est responsable de sa mise au rebut. Cette opération peut être effectuée de deux manières :

- a) Remettez la machine à une société agréée (casse, point de collecte de déchets secondaires, etc.). Vous recevrez un document de cession pour la mise au rebut.
- b) Mettez vous-même la machine au rebut. Dans ce cas, nous conseillons la procédure suivante :
 - ▶ Mettez le produit au rebut en utilisant du matériel recyclable conformément à la loi applicable sur la mise au rebut des déchets.
 - ▶ Démontez toute la machine.
 - ▶ Les parties qui peuvent être réutilisées doivent être nettoyées, préservées et conservées pour une utilisation ultérieure.
 - ▶ Triez les parties restantes selon les parties écologiques et celles qui ne le sont pas, par ex. parties en caoutchouc (joints), restes de lubrifiant dans les paliers ou sur les engrenages. Les composants dangereux pour l'environnement doivent être traités conformément à la loi sur la mise au rebut des déchets applicable dans le pays de l'utilisation (par ex. en République tchèque, il s'agit de la loi sur les déchets n° 185/2011 Coll.).
 - ▶ Triez les déchets conformément au catalogue des déchets selon l'ordonnance correspondante. Les déchets écologiques doivent être traités comme des matières réutilisables.



Reprise des pneus

Les pneus usagés sont des déchets écologiques. Leur mise au rebut doit être effectuée conformément à la réglementation nationale. Nos partenaires commerciaux et partenaires d'assistance reprennent les pneus en fin de vie dans le cadre du programme Reprise des pneus ou ils peuvent sinon vous indiquer à qui les remettre gratuitement (informations sur le programme Reprise des pneus disponibles sur www.seco-traktory.cz).

10. DÉCLARATION DE CONFORMITÉ CE

conformément à : **Directive du conseil n° 2006/42/EC** (notice gouvernementale NV 176/2008 Coll.)
Directive du conseil n° 2004/108/EC (notice gouvernementale NV 616/2006 Coll.)
Directive du conseil n° 2000/14/EC (notice gouvernementale NV 9/2002 Coll.)

A. Nous : Seco Industries, s.r.o., Podnikatelská 552, Běchovice, 190 11 Praha 9
filiale: 02 Jičín, Jungmannova 11
Numéro de la société: 60193450

déclarons ce qui suit :

B. Équipement mécanique

- nom : Tondeuse autoportée
- modèle : **GC 92**
- numéro de série : 1200 - 10000

Descriptif :

Le GC 92 est un tracteur de tonte autoporté à quatre roues avec un moteur Briggs & Stratton 23 CV ou Kawasaki FS 730 V. La puissance du moteur est transférée par une courroie trapézoïdale à la transmission d'entraînement du déplacement fournissant la puissance aux 4 roues avec une vitesse variable en continu et par l'intermédiaire d'un embrayage électromagnétique au carter de coupe. Le carter de coupe est un ensemble à rotor unique avec un axe vertical de rotation et une largeur de couverture de 92 cm. Il possède deux lames rotatives sur un seul support. Le matériau coupé est dispersé au sol.

C. Législation à la base de l'évaluation de conformité :

ČSN EN ISO 12100, ČSN EN ISO 5395-1,3, ČSN EN ISO 14982:2009

D. L'évaluation de la conformité a été effectuée selon la procédure désignée dans :

- Directive du PE et du conseil N° 2006/42/CE, Annexe VIII, (equ. annexe 8, NV N° 176/2008 Coll.)
- Directive du PE et du conseil N° 2004/108/CE, Annexe II, (equ. annexe 2, NV N° 616/2006 Coll.)
- Directive du PE et du conseil N° 2000/14/CE, Annexe VI, (equ. annexe 5, NV N° 9/2002 Coll.)

sous la supervision de l'organisme mandaté

Státní zkušebna zemědělských, lesnických a potravinářských strojů a.s. (SZZPLS, a.s.), NB 1016

Třanovského 622/11

163 04 Prague 6 Řepy, République Tchèque

E. Évaluation de conformité réalisée par un laboratoire accrédité :

Státní zkušebna zemědělských, lesnických a potravinářských strojů a.s. (SZZPLS, a.s.)

Třanovského 622/11, 163 04 Prague 6 Řepy, République tchèque

F. Nous confirmons que :

- cet équipement mécanique est conforme à toutes les prescriptions pertinentes des directives mentionnées ci-dessus (NV)
- des mesures ont été prises pour assurer la conformité de tous les produits introduits sur marché avec la documentation technique et les exigences contenues dans la réglementation technique.
- le niveau d'émission garanti de puissance acoustique (L_{WAG}) est de 100 dB(A)

Valeurs moyennes mesurées de puissance acoustique selon le moteur utilisé :

| Moteur | Vitesse (min ⁻¹) | Niveau mesuré de puissance acoustique L_{WA} [dB(A)] |
|----------------------------------|------------------------------|---|
| BRIGGS & STRATTON VANGUARD 23 CV | 3100 | 96 |
| Kawasaki FS 730 V | 3100 | 97 |

La documentation technique recouvrant l'annexe VII de la Directive 2006/42/CE et conforme à l'annexe VI de la Directive 2000/14/CE est conservée au siège du constructeur, à l'adresse :

SECO Industries, s.r.o.

Jungmannova 11

506 48 Jičín

In Jičín, on 20. 10. 2017

Ing. J. Jusa
Directeur du département des installations techniques

DÉCLARATION DE CONFORMITÉ CE (d'origine)

conformément à : **Directive du conseil n° 2006/42/EC** (notice gouvernementale NV 176/2008 Coll.)
Directive du conseil n° 2004/108/EC (notice gouvernementale NV 616/2006 Coll.)
Directive du conseil n° 2000/14/EC (notice gouvernementale NV 9/2002 Coll.)

A. Nous : Seco Industries, s.r.o., Podnikatelská 552, Běchovice, 190 11 Praha 9
 filiale: 02 Jičín, Jungmannova 11
 Numéro de la société: 60193450

déclarons ce qui suit :

B. Équipement mécanique

- nom : Tondeuse autoportée
- modèle : **GC 110**
- numéro de série : 1200 - 10000

Descriptif :

Le GC 110 est un tracteur de tonte auto-porté à quatre roues avec un moteur Briggs & Stratton 23CV ou Kawasaki FS 730 V. La puissance du moteur est transférée par une courroie trapézoïdale à la transmission de déplacement fournissant la puissance aux 4 roues avec un engrenage à variation continue et par l'intermédiaire d'un embrayage électromagnétique au plateau de coupe. Le plateau de coupe est un ensemble à trois rotors avec un axe vertical de rotation et une largeur de couverture de 110 cm. Il possède deux lames fixes sur un seul rotor. Le matériau tondu est dispersé au sol.

C. Législation à la base de l'évaluation de conformité :

ČSN EN ISO 12100, ČSN EN ISO 5395-1,3, ČSN EN ISO 14982:2009

D. L'évaluation de la conformité a été effectuée selon la procédure désignée dans :

- Directive du PE et du conseil N° 2006/42/CE, Annexe VIII, (equ. annexe 8, NV N° 176/2008 Coll.)
- Directive du PE et du conseil N° 2004/108/CE, Annexe II, (equ. annexe 2, NV N° 616/2006 Coll.)
- Directive du PE et du conseil N° 2000/14/CE, Annexe VI, (equ. annexe 5, NV N° 9/2002 Coll.)

sous la supervision de l'organisme mandaté
 Státní zkušebna zemědělských, lesnických a potravinářských
 strojů a.s. (SZZPLS, a.s.), NB 1016
 Třanovského 622/11
 163 04 Prague 6 Řepy, République Tchèque

E. Évaluation de conformité réalisée par un laboratoire accrédité :

Státní zkušebna zemědělských, lesnických a potravinářských strojů a.s. (SZZPLS, a.s.)
 Třanovského 622/11, 163 04 Prague 6 Řepy, République tchèque

F. Nous confirmons que :

- cet équipement mécanique est conforme à toutes les prescriptions pertinentes des directives mentionnées ci-dessus (NV)
- des mesures ont été prises pour assurer la conformité de tous les produits introduits sur marché avec la documentation technique et les exigences contenues dans la réglementation technique.
- le niveau d'émission garanti de puissance acoustique (L_{WAG}) est de 100 dB(A)

Valeurs moyennes mesurées de puissance acoustique selon le moteur utilisé :

| Moteur | Vitesse (min^{-1}) | Niveau mesuré de puissance acoustique L_{WA} [dB(A)] |
|----------------------------------|-------------------------------|---|
| BRIGGS & STRATTON VANGUARD 23 CV | 3100 | 96 |
| Kawasaki FS 730 V | 3100 | 97 |

La documentation technique recouvrant l'annexe VII de la Directive 2006/42/CE et conforme à l'annexe VI la Directive 2000/14/CE est conservée au siège du constructeur :

SECO Industries, s.r.o.
 Jungmannova 11
 506 48 Jičín

In Jičín, on 20. 10. 2017



Ing. Jiří Štursa

Directeur du département Installations techniques

DÉCLARATION DE CONFORMITÉ CE (d'origine)

conformément à : **Directive du conseil n° 2006/42/EC** (notice gouvernementale NV 176/2008 Coll.)
Directive du conseil n° 2004/108/EC (notice gouvernementale NV 616/2006 Coll.)
Directive du conseil n° 2000/14/EC (notice gouvernementale NV 9/2002 Coll.)

A. Nous : Seco Industries, s.r.o., Podnikatelská 552, Běchovice, 190 11 Praha 9
filiale: 02 Jičín, Jungmannova 11
Numéro de la société: 60193450

déclarons ce qui suit :

B. Équipement mécanique

- nom : Tondeuse autoportée
- modèle : **GC 132**
- numéro de série : 1200 - 10000

Descriptif :

Le GC 132 est un tracteur de tonte auto-porté à quatre roues avec un moteur Kawasaki FS 730 V. La puissance du moteur est transférée par une courroie trapézoïdale à la transmission de déplacement fournissant la puissance aux 4 roues avec un engrenage à variation continue et par l'intermédiaire d'un embrayage électromagnétique au plateau de coupe. Le plateau de coupe est un ensemble à trois rotors avec un axe vertical de rotation et une largeur de couverture de 132 cm. Il possède deux lames fixes sur un seul rotor. Le matériau tondu est dispersé au sol.

C. Législation à la base de l'évaluation de conformité :

ČSN EN ISO 12100, ČSN EN ISO 5395-1,3, ČSN EN ISO 14982:2009

D. L'évaluation de la conformité a été effectuée selon la procédure désignée dans :

- Directive du PE et du conseil N° 2006/42/CE, Annexe VIII, (equ. annexe 8, NV N° 176/2008 Coll.)
- Directive du PE et du conseil N° 2004/108/CE, Annexe II, (equ. annexe 2, NV N° 616/2006 Coll.)
- Directive du PE et du conseil N° 2000/14/CE, Annexe VI, (equ. annexe 5, NV N° 9/2002 Coll.)

sous la supervision de l'organisme mandaté
Státní zkušebna zemědělských, lesnických a potravinářských
strojů a.s. (SZZPLS, a.s.), NB 1016
Třanovského 622/11
163 04 Prague 6 Řepy, République Tchèque

E. Évaluation de conformité réalisée par un laboratoire accrédité :

Státní zkušebna zemědělských, lesnických a potravinářských strojů a.s. (SZZPLS, a.s.)
Třanovského 622/11, 163 04 Prague 6 Řepy, République tchèque

F. Nous confirmons que :

- cet équipement mécanique est conforme à toutes les prescriptions pertinentes des directives mentionnées ci-dessus (NV)
- des mesures ont été prises pour assurer la conformité de tous les produits introduits sur marché avec la documentation technique et les exigences contenues dans la réglementation technique.
- le niveau d'émission garanti de puissance acoustique (L_{WAG}) est de 105 dB

Valeurs moyennes mesurées de puissance acoustique selon le moteur utilisé :

| Moteur | Vitesse (min ⁻¹) | Niveau mesuré de puissance acoustique L_{WA} [dB(A)] |
|-------------------|------------------------------|--|
| Kawasaki FS 730 V | 3100 | 100 |

La documentation technique couvrant l'annexe VII de la Directive 2006/42/CE et conforme à l'annexe VI de la Directive 2000/14/CE est conservée au siège du constructeur, à l'adresse :

SECO Industries, s.r.o.
Jungmannova 11
506 48 Jičín
In Jičín, on 20. 10. 2017



Ing. Aleš Housa
Directeur du département Installations techniques

Seco Industries, s.r.o. est dédié au développement et à l'amélioration continus de toutes ses machines. Par conséquent, certaines différences techniques dans la terminologie peuvent apparaître dans ce manuel par rapport au produit réel. Cela ne donne droit à aucune revendication. L'impression, la reproduction, la publication et la traduction (même partielle) ne peuvent être réalisées sans l'autorisation écrite de Seco Industries, s.r.o. Le constructeur se réserve le droit de modifier les paramètres techniques du produit, sans avertir au préalable le client.

FOREWORD

Dear customer,

Thank you for purchasing this riding mower from **Seco Industries, s.r.o.**, a company renowned both in Europe and internationally as a manufacturer of quality machines and accessories for the maintenance of grass areas.

This user's manual includes instructions about the safe assembly, operation and maintenance of your machine.



*Study this user's manual carefully. Follow the instructions contained in this user's manual precisely so that operating the machine is easier and that it is used optimally and has a long lifetime. **Do not use the machine until you have thoroughly read all instructions, restrictions and recommendations contained in this user's manual.***



Keep the user's manual for future use. This user's manual needs to be considered a part of the riding mower that must be included with the tractor in the event that it is sold.

If anything is unclear or you have questions, do not hesitate to contact one of our more than 100 authorised, professionally-equipped service centres located all over Europe, where trained and tested experts will be ready to assist you.

Symbols used in this user's manual

| SYMBOL | MEANING |
|--------|--|
| | These symbols mean " ATTENTION " and " WARNING ", they inform you about things that may damage your machine and/or cause serious injury to the user. |
| | This symbol indicates an important instruction, property, procedure or issue, which you need to be aware of and adhere to during assembly, operation and maintenance of the machine. |
| | This symbol indicates useful information relating to the machine or to its accessories. |
| | The symbol is a reference to an image in the front part of the user's manual. It is always accompanied by the number of the image. |
| | This symbol is a reference to another chapter in this or another user's manual and most often it is shown together with the number of the chapter to which it refers. |

References to directions

| Left and right side | Front and rear side |
|-------------------------------|-------------------------------|
| | |
| L = Left side, R = Right side | R = Rear side, F = Front side |

1. TECHNICAL INFORMATION

1.1 Use

Machines with **GOLIATH** business brand are two-axle terrain mowing machines designed for **mowing both kept and unkept grass areas on planes and slopes with an inclination up to 22° (40%)** free of foreign objects (stones, fallen branches, bones, hard items etc.). It can be used to mow multi-year vegetation, intertwined with raspberries, blackberries and various other weeds.



Any use of this riding mower, which is not described in this user's manual and which goes beyond the use here described is considered to be in contradiction to its intended purpose or use. The manufacturer of the machine is not responsible for damages arising from such use; the risk is borne by its user. The user is also responsible for adhering to the conditions prescribed by the manufacturer for the operation, maintenance and repairs of this machine, which may only be used, maintained and repaired by persons that know these conditions and have been informed about possible dangers.

Only accessories, which have been approved by the manufacturer may be connected to the machine. The use of other accessories will result in the warranty being immediately void.

1.2 Main parts of the riding mower

Lawnmower model **GOLIATH** comprise of the following main parts:

| | |
|--|---|
|  1.2 | (1) Hood with storage space The hood is a combination of plastic and metal covers, which contain storage space for the battery and the fuel tank. |
| | (2) Frame with bumpers The frame with bumpers serves as a bearing element for most of the main parts of the machine. |
| | (3) Front axle with wheels including steering* The front powered axle enables the wheels to turn. The wheels are turned by the steering wheel by means of a comb mechanism. All-wheel drive is engaged automatically, with power distributed to the individual axles depending on the current traction conditions and the travel mode (forward or reverse). |
| | (4) Mowing deck The mowing deck mows the grass. It is located under the machine. It consists of a cover, main plate, blade holders and mowing blades. The deck is powered by the machine's engine through an electromagnetic clutch and a V-belt. |
| | (5) Engine, gear box including rear-wheel drive via a by-pass The four-stroke petrol engine is mounted to the frame in the rear part of the machine. The gear box with hydrostatic power transmission serves to change gears while driving. The by-pass lever is located on the machine's rear plate. It serves to engage and disengage the gear box for the rear wheels. |
| | (6) Folding frame of the machine The folding frame is intended to prevent the machine from rolling over by 180° if for any reason it loses stability and rolls on to its side. |
| | (7) Driver's location The comfortable seat enables easy access to all control elements on the machine. The seat used ensures safe and comfortable operation. |



***ATTENTION:** Due to construction design reasons the machine does not permit the **disconnection of the front axle drive** – the hydraulic system is not equipped with a by-pass valve, which significantly limits the option of moving the machine when the engine is not running. During such movement the front axle is significantly overloaded and may be damaged. The by-pass lever on this machine is primarily used to bleed the hydrostatic system.

The machine must not be used (gear shifted into drive) if the by-pass lever is in the disengaged position - there is a danger of damage to the transmissions!!

1.3 Product identification label and other labels with symbols used on the

machine

1.3.1 Product identification label

Every riding mower is marked with a product identification label, located **behind** the seat. It can be accessed by moving the seat forward.

| | |
|---|--|
|  1.3.1 | <ol style="list-style-type: none"> 1. Machine model 2. Engine model 3. Year of production 4. Weight 5. Name and address of the manufacturer 6. Compliance mark of the product 7. Logo of the manufacturer |
|---|--|





The seller will write down the serial number on the other side of the front page of this manual when handing over the machine.













1.3.2 Other labels and their meanings

The following labels and stickers are attached to the machine:



► **Labels on the mowing deck:**

| | | | | |
|--|---|----------------|---|---|
|  1.3.2a |  | Danger |  | Do not step on |
| |  | Rotating tools |  | Guaranteed acoustic noise level according to directive 2000/14/EC |

► **Labels on the fairing under the steering wheel:**

| | | | | | | |
|--|---|--|---|-------------------------------|---|---|
|  1.3.2b |  | Danger |  | Do not touch during operation |  | Follow the manual when repairing |
| |  | Do not leave the machine when driving |  | Caution, deflected objects |  | Read the manual |
| |  | Do not mow near other people |  | Do not take on passengers |  | Do not drive perpendicular to the slope |
| |  | Keep unauthorised persons at a safe distance |  | Maximum working incline | | |







► **Labels on the front side of the machine:**

| | | | | |
|--|---|-------------------------|---|-----------------|
|  1.3.2c |  | Careful Hot surface! |  | Danger of burns |
|--|---|-------------------------|---|-----------------|

► **Labels on the protective frame:**

| | |
|--|--|
|  1.3.2d | <ol style="list-style-type: none"> 1. Machine model 2. Information about the manufacturer 3. Weight 4. EC codes used to assess the product's compliance 5. Name and address of the manufacturer 6. Logo of the manufacturer 7. Place of manufacture |
|--|--|











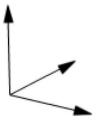

► **Labels at the drive lever:**

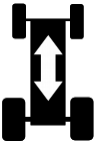
| | | |
|--|---|------------------------------|
|  1.3.2e |  | Fast |
| |  | Slow |
| |  | Differential lock engaged |
| |  | Differential lock |
| |  | Differential lock disengaged |
| |  | Choke |





*It is strictly **forbidden to remove or damage labels and symbols** attached to the riding mower. In the event of damage or illegibility of the label, please contact the supplier or machine manufacturer and request a replacement.*

1.4 Technical parameters

| BASIC PARAMETERS | | UNITS | GC 92 | GC 110 | GC 132 |
|---|---|--------|--|-----------------------|-----------------------|
|  | Dimensions of the machine (length x width x height) | [mm] | 2350 x 1040 x 1740 | 2350 x 1160 x 1740 | 2350 x 1360 x 1740 |
|  | Wheelbase | [mm] | 148 | | |
|  | Wheel gauge | Front | 814 | | |
| | | Rear | 790 | | |
|  | Weight of the machine | [kg] | 390 | 401 | 419 |
|  | Speed forward / reverse | [km/h] | 0-9.5 / 0-6 | | |
|  | Mowing height | [mm] | 50 - 135 | 40 - 125 | |
|  | Mowing coverage | [cm] | 92 | 110 | 132 |
|  | Wheel dimensions | Front | 16 x 6.5 - 8 | | |
| | | Rear | 20 x 10.0 - 8 | | |
|  | Fuel tank capacity | (l) | 16 | | |
|  | Fuel type | --- | Lead-free petrol Natural 95 | | |
|  | Folding frame | --- | ROPS certified according to ISO 21299 | | |
|  | Guaranteed emission level of acoustic power L_{WA} | [dB] | <100 | | <105 |
| | Declared emission level of acoustic pressure at the place of operation L_{pAd} according to EN ISO 11201 | [dB] | ≤90* | | ≤90* |

(continued)

| BASIC PARAMETERS | | UNITS | GC 92 | GC 110 | GC 132 |
|---|-----------------|-------|-------------------|--------|--------|
|  | Type of battery | --- | 12V 32Ah | | |
|  | Wheelbase | --- | 2x20W, LED diodes | | |

* - for specific values see the table below.

Riding mower GC 92

| Engine | rpm±100 (min ⁻¹) | Declared emission level of ac. pressure at the place of operation L_{pAd} (dB) EN ISO 11201 | Guaranteed emission level of acoustic power $L_{WA,G}$ (dB) | Aggregate acceleration value of Vibrations (m.s ⁻²) according to EN 1032+A1 | |
|---------------------|---------------------------------|---|--|---|----------------------------------|
| | | | | total vibrations a_{vd} | transferred to the arm a_{hvd} |
| BS 3867 23 HP | 3100 | 84 + 4.0 | 100 | 0.8+0.4 | 2.7+1.4 |
| Kawasaki FS 730V | 3100 | 86 + 4.0 | 100 | 1.4+0.6 | <2.5 |

Riding mower GC 110 and GC 132

| Engine | rpm±100 (min ⁻¹) | Declared emission level of ac. pressure at the place of operation L_{pAd} (dB) EN ISO 11201 | Guaranteed emission level of acoustic power $L_{WA,G}$ (dB) | Aggregate acceleration value of Vibrations (m.s ⁻²) according to EN 1032+A1 | |
|---------------------|---------------------------------|---|--|---|----------------------------------|
| | | | | total vibrations a_{vd} | transferred to the arm a_{hvd} |
| BS 3867 23 HP | 3100 | 84 + 4.0 | 100 | 0.8+0.4 | <2.5 |
| Kawasaki FS 730V | 3100 | 86 + 4.0 | 105 | 1.6+0.5 | <2.5 |

2. WORK SAFETY AND HEALTH

Riding mowers models **GC 92 4x4** or **GC 110 4x4** or **GC 132 4x4** under the brand name **GOLIATH** are manufactured according to valid European safety norms. The machine's manufacturer confirms this fact in the **Statement of compliance**, which is included at the end of this user's manual (■ 10).

If this machine is used properly and according to the user's manual, it is **very safe**.



In the event that work safety is not adhered to and all warnings in this manual are not respected, this riding mower may cut off fingers, hands, legs or deflect objects and so may cause serious injury or death to persons, damage or destructions of the machine or one of its parts or accessories.

2.1 Safety instructions

The person primarily responsible for their own safety and the safety of others during the operation of the riding mower is its user. The manufacturer takes no responsibility for the injury of persons or damage to the machine and ecological damage resulting from the machine not being used and operated in accordance with all safety instructions included in this user's manual.

2.1.1 General safety instructions

- ! This machine may only be driven by a person over 18 years of age that has read this user's manual.
- ! The user of the machine is responsible for the safety of persons in the vicinity of the working area of the machine.
- ! It is not permitted to perform any technical modifications to the machine and its accessories without the manufacturer's written consent. Unauthorised modifications may lead to hazardous work safety conditions and void the warranty.
- ! Adhere to all requirements relating to fire safety (■ 2.4).
- ! Do not remove safety stickers or labels from the machine.
- ! Do not stay in the vicinity of the machine or under it, if it is lifted and is not sufficiently secured against falling or tipping over in the lifted position.
- ! Always turn off the mowing deck and engine and take the key out of the ignition, when:
 - ▶ you are cleaning the machine
 - ▶ you are removing accumulated grass from the mowing deck
 - ▶ you have driven over a foreign object and it is necessary to check whether the machine has been damaged or it is necessary to remedy the damage
 - ▶ the machine is vibration with unusual force and it is necessary to identify the cause of the vibrations
 - ▶ you are repairing the motor or other moving parts (also disconnect cables from the spark plugs)

2.1.2 Before using the machine

- ! Do not use the riding mower if it is damaged or if any of its protective elements are missing. All covers and other protective elements must always be in their place. Therefore, do not remove or put out of operation any of the machine's protective elements. Regularly check that these elements are working correctly.
- ! Do not work with the machine after consuming alcohol, drugs or medication affecting your perception.
- ! Do not work with the machine if you suffer from dizziness, fainting or if you are weakened or distracted in any other way.
- ! Before putting the machine into operation, thoroughly learn about all the control elements and ensure that you can control them in such a way that if necessary you can immediately stop or turn off the engine.
- ! Do not adjust the engine regulator or the engine speed limiter.
- ! Before you start working with the machine, remove from the surface of the area you will be mowing, all stones, pieces of wood, wire, bones, fallen branches and other items, which could be deflected during the mowing process.
- ! Remove all defects before further use. Before starting work, thoroughly check that the belts are tensioned, the blades are sharp and that the area inside the mowing deck is clear.

2.1.3 While operating the machine

- ! As this machine is intended for mowing grass on unmaintained areas where the operator may not always have full visibility and knowledge of the condition of the area being mowed (trenches or holes), the machine is equipped with a folding frame. For this reason, always have the frame in the working position when working and not in the folded position.
- ! Always use the seat belt when operating the machine.
- ! The machine must not be used for work on slopes that have an incline greater than 22° (40 %).
- ! Transport of other passengers, animals or loads directly on the machine is forbidden. Transport of loads is only permitted on trailers approved by the machine's manufacturer.
- ! Even when leaving the machine for a short time, always remove the key from the ignition.
- ! If you are driving the machine away from the work area where you are mowing, always disengage the mowing deck and lift it to the transport position.
- ! Do not mow near piles of material, holes or banks. The riding mower may suddenly roll over if the wheel goes over the edge of a hole, trench or an edge that may collapse.
- ! When working, avoid concrete supports, tree stumps, garden bed and footpath kerbs, which must not come into contact with the blades and so cause damage to the mowing deck and the machine's mechanism.
- ! In the event of an impact into a rigid object, stop and turn off the mowing deck and engine and inspect the entire machine, particularly the steering mechanism. If necessary perform repairs before starting up the engine again.
- ! Whenever possible avoid using the machine in wet grass. Reduced traction may lead to skidding.
- ! Avoid obstacles (e.g. sudden change in the incline of a slope, trenches, etc.) on which the machine could roll over.
- ! If mowing is disengaged, the mowing deck must always be in the transport position.
- ! Do not attempt to maintain the stability of the machine by stepping on the ground.
- ! Only use the machine in daylight hours or with good artificial lighting.
- ! Driving the machine on public roads is not permitted.
- ! When operating the machine do not wear loose clothing and short pants, use solid fully-closed footwear. Never operate the machine when wearing sandals or barefoot.
- ! Do not leave the engine running in closed areas. The exhaust fumes contain substances that are odourless but are fatally poisonous.
- ! Do not put your hands or legs underneath the mowing deck cover. Never put any part of your body near the rotating or moving parts of the machine.
- ! Do not start the engine without an exhaust pipe.
- ! Noise and vibration values at the location of the operator provided in this manual (■ 1.4) are closely related to the requirements of directives EU 2003/10/ES (exposure to noise) and 2002/44/ES (exposure to vibrations), that regulate the conditions for use of personal protective aids against noise and vibrations and also the reduction of exposure time of the operator by means of appropriate work breaks. **The machine manufacturer recommends always using hearing protection when operating the machine. Not adhering to these instructions may result in permanent health damage!**
- ! The machine manufacturer recommends the use of hearing protection when operating the machine because stressing the hearing organ with an excessive noise level or long term effects of noise may lead to permanent hearing damage.
- ! Always pay full attention to driving and other activities performed with the machine. The most common causes of loss of control over the machine are for example:
 - ▶ Loss of wheel traction.
 - ▶ Excessive speed, not adjusting speed to current conditions and terrain properties.
 - ▶ Sudden braking where the wheels lock up.
 - ▶ Using the machine for purposes for which it was not designed.

2.1.4 After finishing work with the machine

- ! Always maintain the machine and its accessories clean and in good technical condition.
- ! The rotating blades are sharp and may cause injuries. Whenever handling the blades always use protective gloves or wrap the blades.
- ! Regularly check the nuts and bolts securing the blades so that they are tightened with the appropriate amount of torque (■ 6.3.6).
- ! Pay special attention to lock nuts. After the nut is loosened a second time its locking capability is reduced and therefore it needs to be replaced with a new one.
- ! Regularly inspect all components and if necessary replace those that need to be replaced based on the manufacturer's recommendations.

2.2 Safety instructions for work on slopes

Slopes are the main cause of accidents, loss of control over the machine or subsequent roll-overs, which may lead to serious injuries or death. Mowing on slopes always requires an increased level of attention. If you are not sure, or it exceeds your ability, do not mow on slopes.

- ! The riding mower can be used on slopes with a maximum incline of up to **22° (40 %)**. More information (■ 5.5.4).
- ! When changing direction increased care is needed. Do not turn on a slope unless it is absolutely necessary.
- ! Watch out for holes, roots, uneven terrain. Uneven terrain may cause the machine to turn over. High grass may conceal hidden obstacles. Therefore, remove all foreign objects from the area where you wish to mow in advance.
- ! Select such a speed so that you do not need to stop when on a hill.
- ! Be very careful when attaching various hitch attachments. It may lead to a reduced stability of the machine.
- ! Perform all movements on a slope slowly and smoothly. Do not make sudden changes to speed or direction.
- ! Avoid starting up or stopping on a slope. In the event that the wheels lose traction, turn off the power to the blades and drive slowly down the hill.
- ! Start driving very carefully and slowly when on a slope so that the machine does not "skip". Always reduce the machine's driving speed before a slope, and especially when driving down a hill lower the driving speed to minimum to take advantage of the braking effect of the transmission.

2.3 Child safety

If the riding mower operator is not prepared for the presence of children then a tragic accident may happen. The movement of a riding mower attracts the attention of children. Never assume that children will remain in the location where you last saw them.

- ! Do not allow children without supervision in areas where you are mowing grass.
- ! Always be attentive, prepared and if children approach you, then turn off the machine.
- ! Before and while reversing look behind you and at the ground.
- ! Never transport children, they may fall and seriously injure themselves, or they may dangerously interfere with the riding mower controls. Never allow children to operate the machine.
- ! Pay increased attention in places with limited visibility (near trees, bushes, walls, etc.).

2.4 Fire safety

When reversing the riding mower it is necessary to **adhere** to fundamentals and **regulations for work safety and fire protection** relating to work with this type of machine.

- ! Regularly remove flammable substances (dry grass, leaves, etc.) from the area around the exhaust, engine, battery and anywhere, where they could come into contact with petrol or oil and subsequently catch on fire and so result in a fire on the machine.
- ! Allow the riding mower engine to cool down before parking it in an enclosed location.
- ! Pay increased attention when working with petrol, oil and other flammable substances. These are very flammable substances, the fumes of which are explosive. Never smoke during this work. Never unscrew the petrol tank cap and refill with petrol while the engine is running, if the engine is hot or if the machine is in an enclosed location.
- ! Check the petrol lines before using, do not fill the petrol all the way up to the bottleneck of the tank. The heat generated by the engine, sun and the expansion of the fuel may lead to the petrol overflowing and a subsequent fire.
- ! For storing flammable substances use containers designed for this purpose. Never store a canister with petrol or the machine inside a building near any source of heat.
- ! Pay increased attention when working with the battery. The gas inside the battery is highly explosive, therefore do not smoke in the vicinity of the battery and do not use an open flame so as to avoid serious injuries.

3. PREPARING THE MACHINE FOR OPERATION

3.1 Unpacking and inspecting the contents

The riding mower is supplied wrapped and in crate packaging. For transportation reasons some machine assemblies are disassembled at the production plant and it is necessary to install them before putting the machine into operation. The unpacking and preparation for operation is performed by the seller within the scope of the pre-sale service.



Inspect immediately after delivery that the packed machine has not been damaged. In the event of damage inform the carrier. If the complaint is not lodged in time, no potential demands can be claimed.

Check that the machine model is the same as you ordered. In the event of an irregularity do not unpack the machine and immediately report this discrepancy to the supplier.



3.1

1. Crate packaging
2. Riding mower
3. Folding frame
4. Steering wheel
5. Documentation
6. Front bumper bar

Using a suitable tool (e.g. crowbar or hammer, etc.) remove the crate (1) and the packaging on the machine.

Visually inspect the machine and assemblies for damage that may have occurred during transport. Unpack all separately packed assemblies and inspect them.

The following assemblies are supplied in every package:

- ▶ Riding mower (2)
- ▶ Assembled folding frame, separate from the machine (3)
- ▶ Steering wheel (4)
- ▶ Documentation (5) (packed parts list, user's manual for the riding mower, user's manual for the engine, user's manual for the battery, service log book and joining material)
- ▶ Front bumper bar (6) is loosened and slid into the frame of the machine.

3.2 Disposal of the packaging



After unpacking the machine, ensure that the packaging material is properly disposed of or recycled. The disposal must conform to relevant waste disposal laws valid in the user's country.



Disposal may be performed by a specialised company.







3.3 Assembly of the separately packed assemblies



Due to the technical nature of this task the machine is prepared for operation by the seller of your riding mower (according to the following instructions).



Before starting installation, remove all covering, protective and fastening materials.

| | |
|---|--|
| <p>a) Install the steering wheel:</p> <ul style="list-style-type: none"> ▶ Using a hammer and a suitable rod, knock out the pin (2), which is inserted in the rod hole (1). ▶ The steering wheel is set in two height positions, which are set by two holes in the steering wheel rod. Select the optimal steering wheel position, attach it on to the rod (1) and turn it so that the holes in the steering wheel and the rod align. ▶ Reinsert the pin into the hole and knock it in using a hammer. |  3.3a |
| <p>b) Set the appropriate tilt angle of the steering wheel:</p> <ul style="list-style-type: none"> ▶ Set the appropriate tilt angle of the steering wheel by holding back the lever (3). |  3.3b |
| <p>c) Screw the folding frame into the correct position on the machine:</p> <ul style="list-style-type: none"> ▶ Screw out the screws for the attachment of the frame that are screwed into the washer on both sides of the mower body. ▶ Seat the frame on the washers. Make sure that the frame is facing in the correct direction – must tilt towards the rear side of the machine. ▶ Screw the frame to the washers and fully tighten the screws. |  3.3c |
| <p>d) Connect the battery:</p> <ul style="list-style-type: none"> ▶ Open the storage area under the steering wheel and loosen the bolts on the battery pole terminals. ▶ Black wire Place on the (+) pole of the battery and secure in place with the bolt and nut. ▶ Brown wire Place on the (-) pole of the battery and secure in place with the bolt and nut. |  3.3d |
| <div style="display: flex; align-items: center;">  <p>Connecting the wires in opposite to that described above will damage the machine. When disconnecting the battery, always disconnect the negative (-) pole of the battery first. When putting the battery into operation and when performing maintenance on it, proceed according to the instructions in the user's manual for the battery. Also follow all safety instructions contained therein.</p> </div> | |
| <p>e) Screw the front bumper bar into the correct position on the machine:</p> <ul style="list-style-type: none"> ▶ Slide the front bumper bar forwards from the frame of the machine so that the holes in the frame are in alignment with the holes in the bumper bar. ▶ Screw the bumper bar in on both sides of the frame using two bolts and nuts. The bolts and nuts are found in the plastic bag containing the machine's documentation. |  3.3e |

Now prepare the machine for the first start up according to the following chapter.

3.4 Checks prior to starting up



Due to the technical nature of this task the machine is put into operation by the seller of your riding mower (according to the manufacturer's instructions).

3.4.1 Checking the motor oil

The tractor must be in a horizontal position before the oil level can be checked. The cap of the filling opening is located on the engine covers at the rear side of the machine. Screw out the oil dipstick, wipe it dry, reinsert it and screw in. Then again screw it out and take the oil level reading.

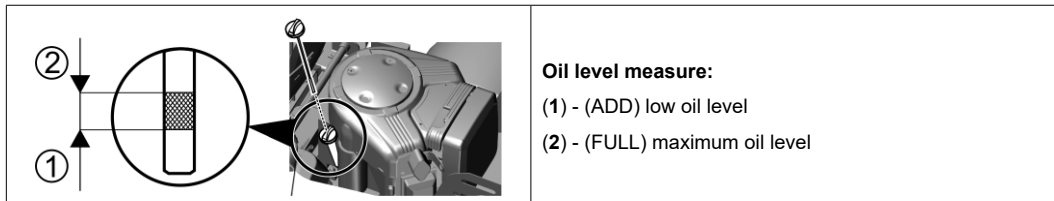

The oil level must be between the two marks on the dipstick. If it is not, fill up with motor oil so that it reaches the "FULL" mark. The motor oil type is indicated in the user's manual of the engine.



The oil level must be checked before every work session.

3.4.2 Checking the battery

Check the battery charge level according to the user's manual of the battery. This manual is included with the machine.

3.4.3 Filling the fuel tank with fuel

For safety reasons the riding mower is transported without fuel and before the first start up it is necessary to fill it up. The fuel tank is located at the front side of the machine and has a capacity of **16 l** of fuel.

*Use only petrol with the octane number specified in the user's manual of the motor, i.e. lead-free petrol **NATURAL 95**. Defects caused by the use of incorrect fuel are not covered by the warranty!*

Only fill the fuel tank with the engine turned off and when the engine is cold. Fill up the fuel tank in a well ventilated location.



When handling fuel, do not eat, smoke or use an open flame.

For filling use a funnel designed for refilling fuel.

Ensure that fuel is not spilled when refilling. Spilled fuel can very easily catch on fire. If fuel does spill, thoroughly wipe dry.

Store fuels out of the reach of children.

Procedure for filling up:

- ▶ Open the fuel tank lid. Open it slowly because there may be overpressure in the fuel tank caused by petrol vapours.
- ▶ Insert a funnel into the fuel tank opening and start to pour the fuel from the canister.
- ▶ After filling up the fuel tank always wipe dry the area around the fuel tank opening as well as the fuel tank opening itself. It is good to check the condition of the fuel lines.

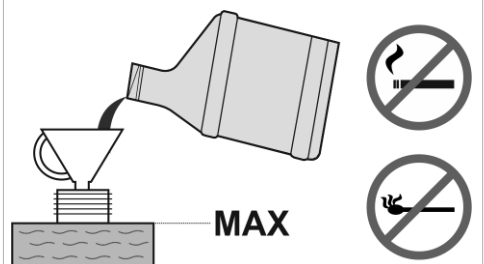

3.4.4 Checking the air pressure in the tyres

Before putting the machine into operation, check the air pressure in the tyres.

The air pressure **in the front** tyres must be **150 kPa**.

The air pressure **in the rear** tyres must be **80 kPa**.

The difference between the individual tyres may be **± 10 KPa**.



Do not exceed the maximum pressure marked on the tyres that are being used.



3.4.5 Checking the oil level in the hydraulic circuit

The machine is supplied with a bled hydraulic circuit and with an equalisation tank with the prescribed amount of oil. The oil level in the tank may decline during transport.

The equalisation tank is located in the rear part of the machine under the engine cover.



- ▶ Check that the oil level is between the two marks on the measure of the closing lid, if necessary fill up with the necessary amount of the prescribed oil.
- ▶ Wipe clean the area around the tank opening and the tank opening itself. Also regularly clean the entire tank, because any dirt in the oil reduces the lifespan of the oil filter and may possibly cause a malfunction.

The system is fully bled during the first couple of hours of driving the machine – we recommend that you “run the machine in” with a mild load for 1 to 2 hours.

3.4.6 Performing a leak test on the hydraulic circuit

Visually check the hydraulic circuit for oil leaks, namely the locations where fittings are connected to the transmissions. If you discover any leaks, inform your service centre.

3.5 Driving the machine from the pallet

- ▶ Prepare two suitable ramps and place them next to the pallet so that the machine's wheels can ride on to them. If you drive off the pallet without ramps, there is a danger of damaging the underside of the machine, particularly the mowing deck!
- ▶ Lift the mowing deck into the transport position by pulling on the mowing deck elevation lever. (■ 4.2.1 (12)).
- ▶ Move the throttle lever from position  approximately half way (■ 4.2.1 (16)).
- ▶ Pull out the choke lever (■ 4.2.1 (13)).
- ▶ Set the by-pass lever to position "1" (■ 4.2.1 (17)).
- ▶ Start up the machine by turning the key to position  (■ 4.2.1(1)) and slowly drive the machine down off the pallet.

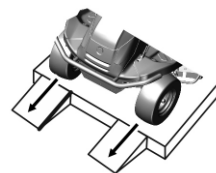

Further details about starting up and stopping the engine are provided in ■ 5.2 and ■ 5.3.

4. OPERATING THE MACHINE

4.1 Location of the main control elements and indicators

| | |
|---|--|
|  4.1 | <ul style="list-style-type: none">(1) Main power switch(2) Forward drive pedal(3) Reverse drive pedal(4) Mowing deck engagement switch(5) Cruise control(6) Deactivation of the mowing deck disengagement for reversing(7) Brake pedal(8) Parking brake controller(9) Information panel(10) Motor hours counter(11) Folding frame(12) Mowing deck elevation adjustment lever(13) Choke(14) Differential lock lever(15) Socket 12V(16) Throttle lever(17) By-pass lever |
|---|--|





4.2 Description and functions of the control elements

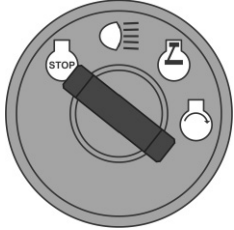

The shown locations of control elements may differ from their actual locations depending on the selected configuration of the machine.

(1) Main power switch

Serves to start up / shut off the engine. It has the following 4 positions:

| | | |
|---|---|--|
|  |  | Ignition off / turn off the ignition |
| |  | Turn on / turn off the headlights on the hood* |
| |  | Ignition on, the engine is running. |
| |  | Start engine – starting position |

* The LED lights on the front and rear of the machine will automatically turn on when the machine is started.

(2) Forward drive pedal

The pedal controls the power going to the wheels and regulates the speed of the machine **forward**.

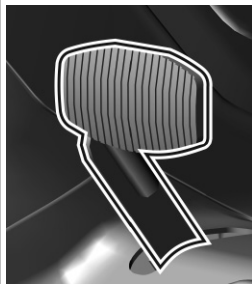

The more the pedal is pushed towards the floor, the faster the machine will be and vice versa.

When the pedal is released it will automatically return to the neutral position and the machine will stop.



ATTENTION: Changing the travel direction forwards / reverse is only possible after stopping the machine!

(3) Reverse drive pedal

The pedal controls the power going to the wheels and regulates the speed of the machine **backwards**.



The more the pedal is pushed towards the floor, the faster the machine will be and vice versa.



When the pedal is released it will automatically return to the neutral position and the machine will stop.



ATTENTION: Changing the travel direction forwards / reverse is only possible after stopping the machine!

(4) Mowing deck engagement switch

Pressing the part with the symbol engages the mowing deck. Pressing the part without the symbol disengages the mowing deck.

| | | | |
|---|--|-------------------|---|
|  <p>1</p> <p>0</p> |  <p>1</p> | <p>DISENGAGED</p> | <p>Disengagement of the mowing deck / the mowing deck is disengaged</p> |
| | <p>0</p> | <p>ENGAGED</p> | <p>Engagement of the mowing deck / the mowing deck is engaged</p> |

(5) Cruise control

Cruise control is only used when travelling in a long straight line. Before any change in direction it is necessary to deactivate the cruise control.

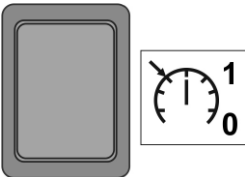
| | |
|---|---|
|  | <p>Cruise control is active only when the ignition is turned on.</p> <p>Cruise is disengaged by stepping down on brake pedal or turning off the switch.</p> |
|---|---|

(6) Deactivation of the mowing deck disengagement for reversing

Switch **R** serves to disengage the automatic mowing deck disengagement function when reversing (■ 5.5.1).

| | |
|---|---|
|  | <p>The switch needs to be pressed when the mowing deck has already been automatically disengaged but the blades have not yet stopped rotating (approx. 4 seconds) or when the mowing deck is started immediately before the reverse travel pedal is stepped on. Then with every subsequent change in the travel direction from reverse to forward, the disengagement of the mowing deck is again reactivated.</p> |
|---|---|

(7) Brake pedal







| | |
|---|--|
|  | <p>Pressing the brake pedal will slow down the riding mower.</p> <p>Never use the brake at the same time as the drive function – there is a danger of damaging the transmission!</p> |
|---|--|

(8) Parking brake controller

| | |
|---|--|
|  | <p>The parking brake has two positions. In position (1) the brake is not engaged, after shifting to position (2) while stepping down on brake pedal the parking brake is engaged (will brake).</p> <p>Stepping on the brake pedal will disengage the parking brake and the lever will automatically be released and shift to position (1).</p> |
|---|--|

(9) Information panel

The information panel contains indicator lights, that serve to signal the status of the machine's basic functions.

| | | |
|---|---|---|
|  |  | <p>Mowing deck run down indicator It is lit: the mowing deck is engaged Flashing: the mowing deck is disengaged, but the blades are still rotating (the indicator flashes for approx. 10 seconds)</p> |
| |  | <p>Motor oil pressure When oil pressure in the engine falls, the indicator light is lit red</p> |
| |  | <p>Park brake and driving brake When the brake pedal is pushed or the hand brake engaged, the indicator light is lit red</p> |
| |  | <p>Charging the battery * The colour of the indicator light changes depending on the battery voltage. It can have the following states:</p> <ul style="list-style-type: none"> - permanently lit green = battery is OK (12.6 - 14 V) and is recharging correctly - quickly flashing red = low battery voltage (below 12.6 V) - slowly flashing blue = battery voltage is over 14 V |
| |  | <p>Cruise control When engaged the indicator light is lit green</p> |
| |  | <p>Fuel reserve When the fuel level in the tank falls below 5 l the indicator light is lit orange</p> |



* In the event that after starting the motor and running the machine at maximum rpm without the mowing deck engaged and the lights turned on, and after approximately 1 minute of operation the colour of the indicator light does not change from red to green, possibly blue, then this indicates a malfunction of the recharging circuit and it is necessary to seek out a professional service centre.

(10) Motor hours counter

| | |
|---|--|
|  | <p>The motor hours counter displays the total number of motor hours.</p> |
|---|--|



Tampering with the counter will void the warranty – the motor hours connection is equipped with a tamper seal.

Immediately contact your service centre if the motor hours counter malfunctions.

(11) Folding frame

The folding frame is intended to prevent the machine from rolling over by 180° if for any reason it loses stability and rolls on to its side. The folding frame has 2 positions:

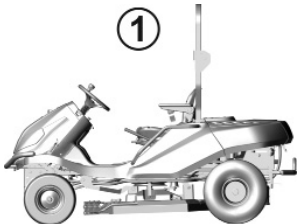
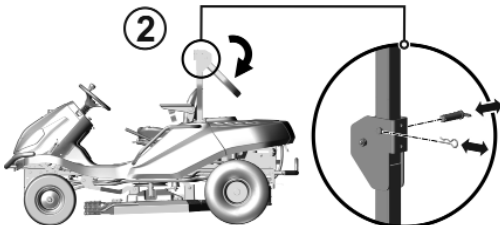
| | |
|--|--|
|  <p>①</p> | <p>(1) Working</p> <p>Always use this position during work and when travelling to/from the work location.</p> |
|  <p>②</p> | <p>(2) Auxiliary for handling the machine</p> <p>To tilt the frame, first take the cotter pins out of the pins, remove the pins and tilt the top part of the frame downwards. Reinsert the pins and secure in place with cotter pins.</p> |



Under no circumstances is it permitted to demount the machine's protective frame!

(12) Mowing deck elevation adjustment lever

The lever serves to set the elevation height of the mowing deck from the ground.

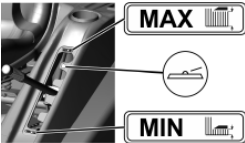
| | |
|---|--|
|  | <p>The lever has 4 working positions. The higher the lever position, the higher the vegetation height that remains after mowing. The position values based on the mowing deck model are:</p> <p>Machine GC 92: 55 - 82 - 110 – 138 mm, which corresponds to the mowing height of 5 to 13.8 cm.</p> <p>Machine GC 110 and GC 132: 45 - 70 - 98 – 130 mm, which corresponds to the mowing height of 4.5 to 13 cm.</p> <p>There is also 1 transport position, which is:</p> <ul style="list-style-type: none"> - 165 mm above the ground for machine GC 92 - 158 mm above the ground for the GC 110 and GC 132 machines <p>When the lever is set to the transport position it is not possible to engage the mowing deck as a safety switch is built into this position.</p> |
|---|--|





When travelling without mowing the lever must be set to the transport position!



The mulching function can be improved on GC 92 4x4 machines by using a special accessory, a so-called „mulching set“, which is supplied separately as a special accessory for mowing maintained lawns.

(13) Choke

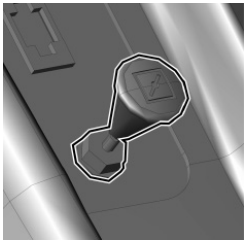
For starting a cold engine:

| | | | |
|---|---|--------------|------------------------|
|  |  | CHOKE | Starting a cold engine |
|---|---|--------------|------------------------|

(14) Differential lock lever

The lever is used only if necessary and only when driving directly forward. It has two positions:

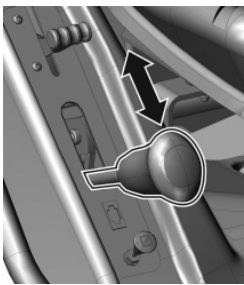
| | |
|---|---|
|  | <p>Pulling the lever upwards and holding it there will engage the lock. When the lever is released the lock is automatically disengaged</p> |
|---|---|



Use the lock only when driving directly forward and only if necessary (loss of traction). Never use the differential lock when changing travel direction. Otherwise there is a risk of serious damage to the transmission!



(15) 12V socket

The 12V socket is located on the right side of the machine cover.

| | |
|---|--|
|  | <p>The socket can, for example, be used for the following tasks:</p> <ul style="list-style-type: none">- connecting/recharging a mobile telephone- connecting a portable flashlight |
|---|--|

(16) Throttle lever

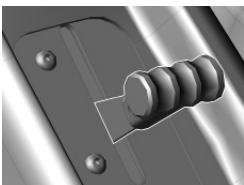
Serves to regulate the engine speed. It has the following three positions:

| | | | |
|---|---|------------|-----------------------------|
|  |  | MAX | Maximum engine speed |
| |  | MIN | Minimum engine speed (idle) |

(17) By-pass lever – free movement of the rear wheels

The by-pass lever serves to disengage the transmission for the rear wheel drive and is used to push or pull the machine without using the engine. The lever is located on the rear side of the machine and has the following two positions:

|  | Position | Rear wheel drive | Use |
|---|----------|------------------|---|
| | (0) | DISENGAGED | Lever is extended - for pushing the machine |
| | (1) | ENGAGED | Lever is inserted - for driving the machine |



ATTENTION! The by-pass lever is primarily used to bleed air from the hydrostatic system. Due to the high demands on equipment, have this procedure performed by a specialised service centre.

The machine must not be used (gear shifted into drive) if the by-pass lever is in the disengaged position - **there is a danger of damage to the transmissions!**

5. OPERATION AND HANDLING OF THE MACHINE

Information which it is good to know before the riding mower is first turned on:



- ▶ The riding mower is equipped with safety contacts, which are connected by a switch located under the seat.
- ▶ The motor will automatically shut off when the driver leaves the seat and the machine is not secured using the parking brake.
- ▶ The motor can only be started when the mowing deck is turned off, the mowing deck elevation adjustment lever is in the transport position and the brake pedal is pushed down.

5.1 Checks prior to starting up the machine

Before starting up the riding mower check the following:

- ▶ Oil level in the motor (■ 3.4.1)
- ▶ Battery charge level (■ 3.4.2)
- ▶ Fuel level (■ 3.4.3)
- ▶ Air pressure in the tyres (■ 3.4.4)
- ▶ That the by-pass lever is in position "1"

5.2 Starting up the engine

The machine is equipped with a function that prevents the engine from starting if the following safety conditions are not met:

- ▶ The drive of the mowing deck is disengaged
- ▶ The travel pedal is not pushed down
- ▶ The driver is sitting on the seat of the machine
- ▶ The brake pedal is pushed down or the brake is engaged in the parking position

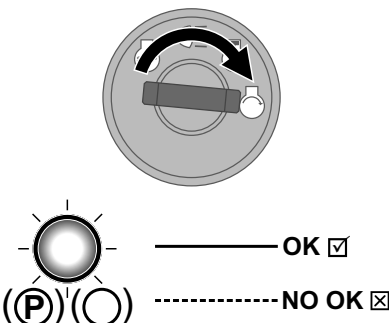
| | |
|---|---|
|  <p>— OK ☑</p> <p>- - - - - NO OK ☒</p> | <p>Meeting these conditions at the instant the motor is being started is indicated by the red brake pedal and parking pedal light being permanently lit (●)(○).</p> <p>Not meeting these conditions at the instant the motor is being started is indicated by the red brake pedal and parking pedal light being intermittently lit (flashing) (●)(○).</p> |
|---|---|

After meeting the described conditions, start the engine as follows:

- 1) Set the mowing deck elevation adjustment lever to the transport position.
- 2) Move the mowing deck engagement switch to position "DISENGAGED".
- 3) Apply the brake pedal.
- 4) Move the throttle lever to maximum engine speed (↩).
- 5) Pull out the choke.
- 6) Start up the engine by moving the ignition key to position "Start engine". After starting the engine, release the key. The key will automatically return to the position "Ignition on".
- 7) Release the brake pedal



*As soon as the engine starts up, release the ignition key. **The duration of starting up must not exceed 10 seconds, otherwise there is danger of damage to the switch!***

Never use fixed external starters to start the machine. This could damage the electrical wiring. It is possible to connect a higher capacity 12V battery.

8) Push in the choke (depending on circumstances - ambient temperature, etc.).

9) Lower the speed of the motor, i.e. slowly move the throttle lever to the idle position (☛).



Allow the engine to run several minutes before turning on the mowing deck.



***Never** leave a started engine running in a closed or poorly ventilated area. Exhaust fumes contain gases that are harmful to your health.*

*Keep your hands, legs and clothing **away from** moving parts and the exhaust pipe.*

10) Step on the forward drive pedal.

5.3 Turning off the engine

a) If the mowing deck is engaged, disengage it by pushing down the switch.

b) Turn off the engine by moving the key to position "STOP" and take the key out of the ignition.



If the engine is overheated, allow it to run for a while at minimum speed.

Never stop the engine by merely getting off the seat, while leaving the key in the ignition in the position "ON" as this may result in an electrical defect.



Always turn the key to the "OFF" position and remove it from the ignition. This will prevent an undesirable start up of the machine by an unauthorised person or children.

Before turning off the ignition lower the engine speed to slow for the event of self-ignition. Not following this instruction may result in damage to the engine and exhaust.

Never disconnect the battery cables while the engine is running! This could damage the engine regulator.

5.4 Engaging and disengaging the mowing deck

5.4.1 Engaging the mowing deck

▶ Move the throttle lever to position "MAX" (☛).

▶ Using the mowing deck elevation adjustment lever set the position of the mowing deck and thereby the mowing height.

▶ Set the mowing deck engagement switch to position "ENGAGED".



Conditions for engaging the mowing deck:

- the driver is sitting in the seat of the machine

- the mowing deck elevation adjustment lever is not in the transport position

5.4.2 Disengaging the mowing deck

▶ Disengage the mowing deck by pushing down the engagement switch.



If the driver leaves the seat, the engine will automatically shut down and thereby the rotation of the mowing blades also.

However, never turn off the mowing deck by simply leaving the seat. If you do not move the key in the ignition from the position "ON" to position "STOP", then a part of the electrical installation will still be live and this may result in it being damaged. Also the motor hours counter remains activated.

5.4.3 Setting the height of the mowing deck for mowing

▶ If you wish to set the mowing deck **higher off the ground**, move the mowing deck elevation adjustment lever **upwards** to the two upper positions. These two positions are used for mowing high and large vegetation to a height of **11 and 14 cm** (GC 92) and **10 and 13 cm** (GC 110 and GC 132).



▶ If you wish to set the mowing deck **closer to the ground**, move the mowing deck elevation adjustment lever **downwards** to the two lower positions. These two positions are used for mowing even and maintained surfaces to a height of **5.5 and 8 cm** (GC 92) and **4.5 and 7 cm** (GC 110 and GC 132).



5.5 Driving the machine

General warnings before driving:

- ▶ Make sure that the **parking brake is disengaged**. The parking brake must not remain in position "2" (■ 4.2.1 (8)). Stepping down on the operating brake automatically disengages the parking brake.
- ▶ The by-pass lever must be set to position "1", i.e. **by-pass of the drive must be engaged**.
- ▶ When travelling to the mowing location, the **mowing deck must be disengaged and raised in the transport position**.
- ▶ **When travelling over obstacles higher than 8 cm** (kerbs, etc.) it is necessary to use **ramps** to avoid damaging the mowing deck and the gear box.
- ▶ **Avoid hard impacts** of the front wheels **against rigid obstacles**, this may result in damage to the front axle, particularly when the machine is travelling at a high speed.

5.5.1 Travelling forward / reversing

- ▶ Slowly move the throttle lever to position "**MIN**". This will lower the engine speed.
- ▶ Slowly step on the drive pedal depending on the desired direction of travel (forward or reverse).



Changing the direction of travel forward-reverse is possible only after stopping the machine. If the machine is not still, there is a danger of damaging the transmission.

Never use the drive pedal and the brake pedal at the same time – this may damage the transmission.

The system is equipped with an **automatic mowing deck disengagement for reversing** function at a speed higher than 0.3 m/s (approx. 1 km/hour).

In the event of intentional and controlled reversing with the mowing deck engaged, it is possible to disengage this safety function by pressing the **R** button located next to the steering wheel (■ 4.2 (5)). Then with every subsequent change in the travel direction from reverse to forward, the disengagement of the mowing deck is reactivated.



When using the disengagement of this function with the R button, pay exceptional attention to the area behind the machine when reversing.

5.5.2 Stopping travel

The forward/reverse drive of the machine is stopped by **gradually taking your foot off the drive pedal** and subsequently **stepping on the brake pedal**.



In the event that cruise control is engaged and the brake pedal is stepped on, it automatically moves to the neutral position. The braking distance is shorter than 2 m.

5.5.3 Travelling speed and mowing grass

- ▶ It generally applies that **the wetter, higher and more dense the grass is, the lower the travelling speed** that should be used. When the machine is travelling too fast or higher demands are placed on it, the blade rotation speed declines as does the mowing quality. Under such conditions always set the engine to maximum power.
- ▶ If the **grass is very high**, it is necessary to **mow it several times**. First mow at maximum height and with narrower mowing coverage width if necessary. The second run can then proceed at the required mowing height.

- ▶ We recommend mowing **in the parallel or cross direction**. Covering the previous coverage of the machine increases the effectiveness of the blades and will improve the appearance of the mowed area.
- ▶ When travelling over uneven terrain the travelling speed may fluctuate.

5.5.4 Travelling on a slope

Riding mowers models **GC 92** and **GC 110** and **GC 132** can work on slopes with an incline of up to **22° (40%)**.

When working on a slope it is necessary to adhere to the following fundamentals:

- ▶ Pay increased attention when travelling on a slope.
- ▶ Always use a lower travelling speed and regulate the travelling speed by moving the driving lever
- ▶ Only travel perpendicular to the contour, i.e. up and down. Travelling in the direction of the contour is possible with extra attention only when turning the machine. If at all possible, avoid travelling along the contour.
- ▶ When turning ensure that a wheel does not drive over an elevated obstacle (rock, tree root, etc.)
- ▶ Travel slower when travelling down a slope or over obstacles. Pay special attention when turning and turning around on slopes.
- ▶ If you stop on a slope, always use the parking brake.

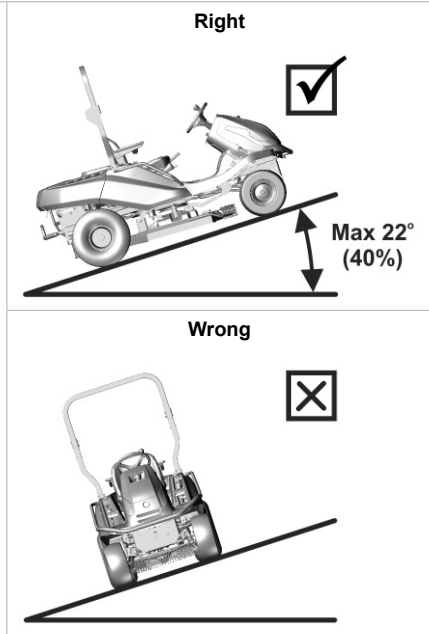

When overloading the machine by travelling on slopes over 18° there is a risk of serious damage to the gear box. The manufacturer is not responsible for damage caused in this way.

6. MAINTENANCE AND ADJUSTMENT

Properly performed regular maintenance and inspection of the riding mower helps to increase its problem-free operating lifetime. Worn or damaged parts must be replaced in time. When replacing parts use only original spare parts, using non-original parts may damage the machine, endanger the health of the driver or other persons and during the warranty period it voids the warranty. To order spare parts always contact the machine's manufacturer or an authorised service centre.

6.1 Overview of checks and maintenance

| PART | INTERVAL | | | NOTE |
|--------------------------------|--|--|--------------------------------|--|
| | Before every use | After every 50 hours of operation or 1x per year | Every 100 hours or 1x per year | |
| BATTERY | --- | Check the level of the electrolyte | --- | Check the connection |
| FUEL FILTER | --- | --- | Replacement | --- |
| BLADE HOLDER | Check | --- | --- | --- |
| ELECTRICAL CIRCUIT | Check safety switches | Check cable bundles | --- | --- |
| HYDRAULIC CIRCUIT | Check for leaks | --- | --- | --- |
| ENGINE COOLING | Remove grass from the engine grill and from the exhaust | Cleaning | --- | --- |
| DRIVE V-BELT | Check for wear, tension | --- | --- | --- |
| MOWING V-BELT | Check for wear, tension | --- | --- | --- |
| MOTOR OIL | Check the level, fill up | --- | --- | --- |
| V-BELT TENSIONING MECHANISM | Check if working | Check condition | --- | --- |
| OIL IN THE HYDRAULIC CIRCUIT | --- | --- | --- | Replacement after 200 hours of operation |
| OIL FILTER | --- | --- | Replacement | --- |
| OIL FILTER OF THE TRANSMISSION | --- | --- | --- | Replacement after 200 hours of operation |
| PARKING BRAKE | Check if working | Check mechanism | --- | --- |
| TYRES | Check pressure and condition | --- | --- | Front 150kpa Rear 80kpa |
| CONTROL ELEMENTS | --- | Check | --- | --- |
| RUBBER COVERS | Check condition | --- | --- | --- |
| FRONT DRIVE AXLE | Check condition and fastening of all ball joints and check the steering connection rod | --- | --- | The ball joints must have minimum looseness. The connecting rod must not show signs of damage (cracks) |
| FRONT AXLE | Check the condition of the joints and wheels | Lubrication of vertical joints | --- | --- |
| GEAR BOX | Check for leaks | Check condition of pulley | Check oil level | Oil SAE 10w-40 5w-50 (4x4) |
| GEAR STICK | Check if working | Check belt tension | --- | --- |
| STEERING | --- | Check if working | --- | --- |
| SPARK PLUGS | --- | --- | Clean and adjust or replace | --- |
| FAN, ENGINE RADIATOR FINS | --- | --- | Cleaning | --- |

(continued)

| PART | INTERVAL | | | NOTE |
|---------------|--|--|--------------------------------|--|
| | Before every use | After every 50 hours of operation or 1x per year | Every 100 hours or 1x per year | |
| ALL PULLEYS | <i>Check condition and working order</i> | --- | --- | --- |
| MOWING HEIGHT | <i>Check, lubrication of pins</i> | --- | --- | --- |
| AIR FILTER | | <i>Cleaning</i> | <i>Replacement</i> | <i>Depending on nature of use - more often</i> |
| MOWING BLADES | <i>Check condition and fastening</i> | --- | --- | --- |
| MOWING DECK | <i>Check condition and fastening</i> | --- | --- | --- |

For the replacement of all parts or for repairs, which require disassembly and which are not described in this user's manual, contact your seller or an authorised service centre. Contact your seller also for the following adjustments and maintenance:

- adjustment of the electromagnetic clutch
- adjustment of the brake
- adjustment of the engine
- replacement of V-Belts
- bleeding air from the hydraulic circuit
- adjustment of the front powered axle
- other problems with the hydraulic circuit
- in the event of other difficulties



Apart from regular maintenance according to the above table, it is necessary to replace motor oil based on the recommendations in the manual drawn up by the engine manufacturer, which is included with the riding mower.

6.2 Daily checks and maintenance

Before starting any maintenance or repair works, thoroughly reacquaint yourself with all instructions, restrictions and recommendations in this user's manual.

Always remove the key from the ignition and disconnect the spark plug cables before performing any cleaning, maintenance or repairs.



When working use suitable work clothing and work footwear. Use suitable gloves when handling a mowing blade or for activities where there is a risk of cuts.

Avoid spilling fuel, oils or other harmful substances.

Do not perform any major repairs if you do not have the necessary tools and a good knowledge about repairs of combustion engines!



Dispose of used oil, fuel or other hazardous substances and materials in accordance environmental protection regulations in force.

6.2.1 Before starting work

► **CHECK THE TYRE PRESSURE**

Maintain the prescribed tyre pressure and check it regularly. Maintaining the prescribed tyre pressure is important for even mowing. Different pressure values may cause difficulty in driving, or even loss of control over the machine.

Air pressure in the front tyres: **150 kPa**

Air pressure in the rear tyres: **80 kPa**

The difference between the individual tyres may be **± 10 kPa**.

► **CHECK THE OIL LEVEL IN THE ENGINE**

Park the riding mower on a horizontal surface. Open the rear hood and unscrew the cap of the filling opening. Screw out the oil dipstick, wipe it dry, reinsert it and screw in. Then again screw it out and take the oil level reading.

The oil level must be between the two marks on the dipstick. If it is not, fill up with motor oil so that it reaches the "FULL" mark.



Further details about checking and filling of oil are included in a separate user's manual supplied by the engine's manufacturer.

► **CHECK CABLES AND BOLT CONNECTIONS**

Visually inspect the condition of cables and manually check the tightness of bolt connections.

► **CHECK WORKING ORDER OF BRAKES**

Check that the brakes work properly. Proceed as follows:

- Park the machine on an even surface and turn off the engine.
- Step on the brake pedal and engage the parking brake.
- Using the by-pass lever disengage the rear wheel drive.
- Try to push the machine forward. If the rear wheels rotate, then the brakes need to be serviced. Contact an authorised service centre to have them adjusted.

6.2.2 After finishing work

▶ **SETTING UP THE MACHINE**

After finishing mowing elevate the mowing deck to the highest position and disable the drive for the mowing blades.

Turn off the ignition, step on the brake pedal and secure the machine in position with the parking brake.

▶ **CLEANING THE MACHINE**

▶ Remove all dirt and grass remains from the surface of the tractor.

▶ Also remove grass, dust and other flammable materials from the edge of the exhaust.

▶ **CLEANING THE MOWING DECK**

The mowing deck must be carefully cleaned after every use, namely the inside walls of the deck. Use a scraper, spatula or a current of water for cleaning. Proper maintenance and treatment of the mowing deck improves work quality and the machine's lifespan. Proceed as follows:

▶ Secure the machine against movement.

▶ Elevate the mowing deck to the transport position.

Machine GC 92 (mowing deck with a mowing coverage of 92 cm):

▶ Lift (tilt out) the protective metal cover on the right or left side of the chamber. Clean out the entire area of the mowing deck.

▶ While cleaning also check the condition of the blades (■ 6.3.6).

Machines GC 110 (riding mowers with a mowing coverage of 110 cm) and GC 132 (riding mowers with a mowing coverage of 132 cm):

- | | |
|---|---|
| <ul style="list-style-type: none">▶ Slide a hose of a suitable diameter on to one of the fittings on the mowing deck cover.▶ Start the motor, engage the mowing deck and flush out the mowing deck with a current of water for 10 minutes. |  6.2.2 |
|---|---|

This flushing procedure needs to be performed at the end of every mowing session.



Avoid washing with water in the vicinity of electrical accessories on the control panel, battery, etc.

▶ **WASHING THE MACHINE**



We do not recommend cleaning the machine using pressurised water! If despite this you do clean in this way, ensure that water does not enter the carburettor, air filter, ignition, exhaust, battery and other electrical components.

Never direct the water current at the ball bearings (bearings in the blade holder, wheels) or on to parts in which there is oil (oil filter, filler neck, etc.)

Before washing, park the machine on a suitable even surface.

▶ Plastic parts on the machine:

- clean using a sponge and soapy water

6.3 Regular checks, maintenance and adjustments

6.3.1 Battery

Correct and regular maintenance of the battery will extend its lifespan. Therefore regularly check its condition according to the manual supplied by the battery's manufacturer.

- ▶ Keep the battery contacts clean. If dirt accumulates on them, or they are rusty, clean them according to the recommendations of the battery's manufacturer. Interruption of the circuit caused by the oxidation of the contacts may lead to the malfunction of the recharging function of the engine!
- ▶ Regularly check the condition of the electrolyte. The level must be in the range MIN - MAX. In the event of filling up the electrolyte, use only distilled water.

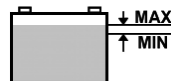

- ▶ A flat battery needs to be recharged as soon as possible, otherwise its cells may be irreparably damaged.
- ▶ It is always necessary to charge the battery before:
 - first use
 - when not planning on using it for a long time
 - before starting up after a longer break
- ▶ If it is necessary to replace the battery, always use a battery of the same size and type.



Further details about checking and maintaining batteries are included in a separate user's manual supplied by the battery's manufacturer.

6.3.2 Engine

▶ CHANGING OIL

Before changing the oil, prepare a container with a volume of at least **2 litres**. So that all the oil flows out of the engine we recommend that you place something (e.g. wooden blocks) under the side opposite the drain screw. Drain the oil while it is still warm.

- ▶ Unscrew the filler opening of the oil so that the oil flows better and faster out of the engine.
- ▶ Unscrew the drain screw and allow the oil to fully flow out into the prepared container.
- ▶ Screw the drain screw back on and fill the engine with the correct amount of the recommended oil (■ **User's manual for the engine**) and close the oil filler cap.
- ▶ Use the dipstick to check the correct oil level. If necessary fill up the oil so that the oil is at the correct level.

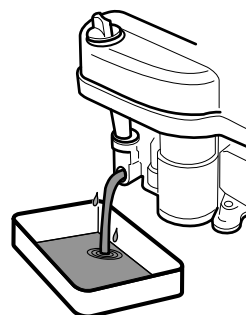

Further details about replacing oil as well as its type and amount are included in a separate user's manual supplied by the engine's manufacturer.



If you come into contact with used oil, we recommend that you thoroughly wash your hands with soap and water.

Dispose of used oil according to environment protection laws. It is appropriate to deliver the oil in a closed container to a used oil collection point. Under no circumstances should dispose of the used oil with other waste or pour it down the drain, on to waste or on the floor.

▶ MAINTENANCE OF THE AIR FILTER

Never allow the engine to run without an air filter. This rapidly wears out the engine.



Maintain the air filter according to the instructions contained in the user's manual for the engine supplied by its manufacturer.

► MAINTENANCE OF THE SPARK PLUG

For the engine to run perfectly the spark plug must be correctly set and clean from deposits.



Always use only the spark plug specified by the engine's manufacturer!

If the engine was running shortly before the inspection or replacement, then the spark plug will be very hot. So be very careful not to burn yourself.

- Take off the spark plug cable and remove the spark plug using a wrench key.
- Visually inspect the exterior appearance of the spark plug. If the spark plug is visibility significantly worn out or if the insulator is cracked or it is peeling, it is necessary to replace it.
- If the spark plug is soiled or only slightly worn, it is necessary to carefully clean it with a suitable wire brush (copper).
- Using a gauge measure set the distance of the electrodes (**📖 User's manual for the engine**).
- After performing maintenance on or replacing the spark plug, pull it tight in position. An incorrectly tightened spark plug heats up significantly and may cause serious damage to the engine.

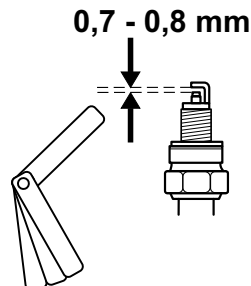

Check, maintain and replace spark plugs according to the instructions contained in the user's manual for the engine supplied by its manufacturer.

► REPLACEMENT OF THE FUEL FILTER

Never allow the engine to run without a fuel filter. This rapidly wears out the engine.



Replace the fuel filter according to the instructions contained in the user's manual for the engine supplied by its manufacturer.

► MAINTENANCE OF THE ENGINE COOLING

Before each use or during work check that the grill on the engine is not clogged with grass remains or other objects. Clean the grill if necessary!

After every 100 hours of operation or once a year remove the fan cover and clean soiled and clogged areas and the cooling fins of the engine. This will avoid the engine from overheating or being damaged. Clean more frequently if necessary.

6.3.3 Replacing lights

► Front light bulbs

Light bulbs are seated in a holder and are accessible after lifting the hood.

- Screw out the fuel tank cap.
- Click out the plastic front hood fastening pins.

- | |
|--|
| ► Press the beak (1) and slide the light bulb out of the socket (2). For installation proceed in the reverse sequence. |
|--|



6.3.3a



When replacing a light bulb, always use the same type of light bulb or an equivalent recommended by the light bulb vendor!

- After replacement, click the pins back in and screw on the fuel tank cap.

► FRONT LED lights

The front LED light bulbs for the main headlamps are supplied as a set.

- Screw out the fuel tank cap.
- Click out the plastic front hood fastening pins.
- Disconnect the connector of the respective strip of LED light bulbs.
- Tear out the entire strip of LED light bulbs.
- Stick in a new strip and connect the connector. For sealing, use a standard silicone sealant.

► Rear LED lights

The rear LED light bulbs are supplied as a set also with a coloured cover.

- Open the rear hood.
- Disconnect the connector of the respective rear LED light.
- Unscrew the nuts and remove the light from the holder.
- Screw in the new LED light and connect the connector.



6.3.3b

6.3.4 Replacing fuses

► Fuses on the machine

If a fuse is damaged the engine will immediately shut off, the mowing deck will stop and all indicator lights on the dash board will turn off. In this case it is necessary to find the faulty fuse and replace it with a new one. Under no circumstances should you replace a faulty fuse with a fuse that has a higher current rating!

- Take the plastic pin out of the cover under the steering wheel and remove the protective fuse cover.
- Remove the old fuse and insert a new fuse with the same rating as the initial fuse, i.e. **15A** or **10A**.

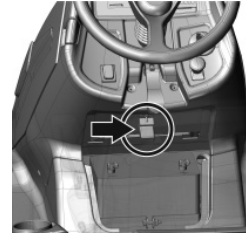

If even after replacing the fuse the engine or the mowing deck will not work, contact an authorised service centre.

Under no circumstances should you attempt to remove the control unit of the electrical system!

► Fuse of the 12V socket

The fuse for the 12V socket is located between the differential lock lever and the choke and has a rating of 5A. To replace it, first remove the protective cover and then replace the fuse with a new one.

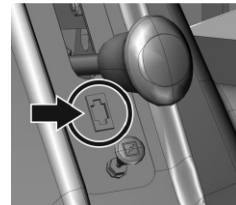

6.3.5 Lifting the machine

If you wish to lift the riding mower, use a jack and supports.

Proceed as follows:

- Place the jack underneath the gear box on the rear axle and lift the rear part of the machine.
- Insert two supports underneath the ends of the axles from the inner side of the rear wheels.
- Lift the front part of the machine and insert two supports under both ends of the front wheel axles.



Never lean the machine to the side where the carburettor is located. Oil could enter the air filter!

6.3.6 Mowing deck – checking and maintenance of the mowing blades

Before each use of the riding mower check the condition of the blades (damage, wear, condition of the cutting edge). If the blades are blunt, bent or broken it will negatively affect mowing quality. Damaged blades are very dangerous.

A part of the material could break off and be deflected from the work area of the machine.



Whenever handling the mowing blades, always use heavy-duty work gloves.

► **REPLACING BLADES**

If due to frequent use the blades are worn or damaged, they cannot be balanced or sharpened properly, it is necessary to replace them immediately.

Machine GC 92 (mowing deck with a mowing coverage of 92 cm):

Always completely replace both blades and use new M16 lock nuts for attachment. This will ensure that the mowing deck is balanced and that the blades are securely attached. Proceed as follows:

- Turn off the engine and take the key out of the ignition.
- Secure the machine against movement.
- Elevate the mowing deck to the transport position.
- Open the metal cover on the right of the mowing deck chamber.
- Screw out the M16 lock nut.
- Take off the fastening bolt, O-ring and blade.

Install a new or sharpened blade proceeding in the reverse sequence.

- Use new, unused M16 lock nuts.
- Before replacing the second blade turn the blade holder with your hand by 180°.

Replace the second blade following the same procedure as for the replacement of the first blade.

When reinstalling the blades, ensure that they are correctly fastened and secured in place!

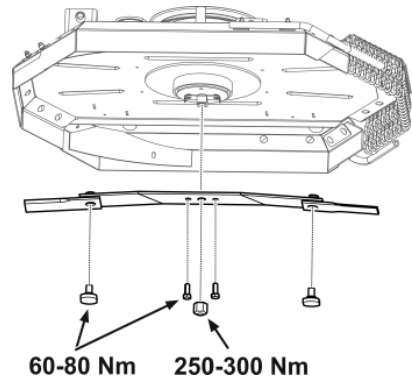

The blades are sharpened from both sides so in the event that one side is blunt, it is possible to turn the blade around.

Machines GC 110 (riding mowers with a mowing coverage of 110 cm) and GC 132 (riding mowers with a mowing coverage of 132 cm):

- Turn off the engine and take the key out of the ignition.
- Secure the machine against movement.
- Elevate the mowing deck to the transport position.
- Tilt the machine to the right side and prop it up using suitable supports. It is recommended to invite another person to help with tilting the machine in order to prevent damaging a part of the machine or an injury.
- Screw out three fastening bolts and take out both parts of the blade.

Install a new or sharpened blade proceeding in the reverse sequence.

Replace the other blades following the same procedure as for the replacement of the first blade.

When reinstalling the blades, ensure that they are correctly fastened and secured in place!

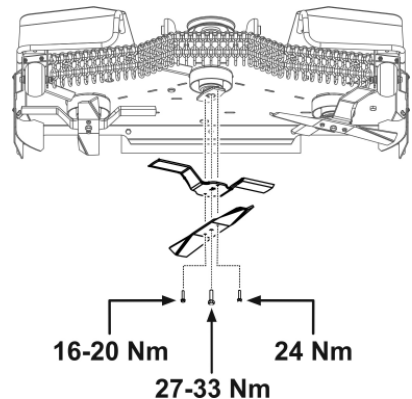

► **SHARPENING THE BLADES**

The mowing blades must be sharp, statically balanced and straight. Blunt, incorrectly sharpened or damaged mowing blades cause grass to be torn out of the ground, damage to lawns and mediocre collection of mowed grass in the grass catcher.

If the blades are merely blunt and do not exhibit any other damage, then they may be sharpened. After sharpening the pair of blades must be balanced. Balancing will prevent vibrations of the mowing deck. **The weight difference between the individual blades may not exceed 2g.** During replacement always also check the wear on the distance sleeves and mounting bolts, ensuring they are in perfect condition. If serious damage to the mowing deck is discovered it is necessary to have the machine thoroughly inspected at an authorised service centre.



Always use a new, unused M16 lock nut. Never reuse a lock nut that has already been used, because safe attachment of the blade cannot be guaranteed!



Do not repair a blade that is deformed or otherwise damaged, replace it immediately.

Whenever handling the mowing blades, always use heavy-duty work gloves.

Sharpening procedure:

To remove the blades follow the instructions in the previous chapter

- Take out the blades according to the procedure described in the previous chapter
- Clean the blades.
- First sharpen with a grinder and then with a file.

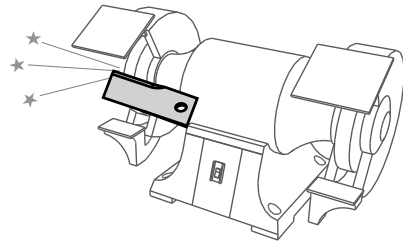

Do not sharpen directly on the mowing deck.

Install the sharpened blade proceeding in the reverse sequence.

► **BALANCING THE BLADES**

Pay increased attention to levelling and balancing the blades. The vibration of blades that are not levelled and balanced may damage the motor or the mowing deck.

When balancing, insert the screwdriver into the centring hole and set the blade into a horizontal position. If the blade remains in this position, it is balanced. If one of the ends is weighed down, grind this side until it is balanced. When balancing by grinding, do not shorten the length of the blade! The permitted static imbalance may not exceed 2g.

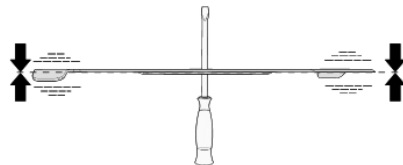

If you are not certain about the procedure, please contact an authorised service centre, where they will gladly provide advice.

6.3.7 Mowing deck – checking and adjusting the height

To achieve the best mowing results the mowing deck must be set at the correct mowing height and both sides of the deck must be level.

Before carrying the adjustment:

- ▶ Place the machine on an **optimally even surface**, **inflate all the tyres to the prescribed pressure** (80 -150 Kpa, ± 10 Kpa difference between the individual tyres) and **secure the entire machine against movement** (e.g. using a suitable wedge, etc.).
- ▶ Move the mowing deck elevation adjustment lever to the **lowest** position.

When checking and adjusting, proceed as follows:

For mowing decks with a mowing coverage of 92 cm and 110 cm:-

- ▶ Check the difference between the height of the front edge **A** and the height of the rear edge **B**. The measured difference must be in the range **5-10 mm** and must be **the same on both sides of the front edge**.

- ▶ If the height difference is different, loosen the lock nuts (1) on both sides of the machine and adjust the height by turning nut (2). Do not forget to tighten the lock nuts (1).

Only for riding mowers with a mowing coverage of 110 cm and 132 cm:

- ▶ Check the height of the **rear edge B**. Place an appropriate support (3) under the front edge of the deck and measure the height **B**. The difference between height **A** and height **B** must be in the range of **3-6 mm**

- ▶ If the measure **B** is different, adjust its height by loosening bolts (4) on both sides of the deck and set the deck to the correct height. Tighten the bolts (4)



6.3.7

6.3.8 Mowing deck – adjusting the control force of the mowing deck elevation lever

In the event that more force is required to lift the mowing deck than usual, it is possible to adjust the control force of the elevation lever (1). Proceed as follows:

- ▶ Turn nut (2) to set spring (3) to the length:

- **280 mm** for the mowing deck with a mowing coverage of 92 mm (**GC 92 4x4**)

- **300 mm** for the mowing deck with a mowing coverage of 110 mm (**GC 110 4x4** and **GC 132 4x4**)



6.3.8



It is necessary to set the spring on both sides of the machine!

6.3.9 Mowing deck - checking the drive belt pulley of the deck



6.3.9a

The mowing deck drive belt pulley and belt are protected under a plastic cover. For the purpose of cleaning, inspection and adjustment, this cover can be removed by unscrewing the five screws on its sides.



6.3.9b

Before every use of the machine, check the fastening bolt of the pulley. The bolt should be pulled tight with a torque of **80 Nm**.

The belt pulley is accessible after lowering the mowing deck to the lowest position.

6.3.10 Mowing deck - checking and adjusting the blade drive belts



*When working on various parts of the machine's drive always **turn off the engine** and take the key out of the ignition.*

- ▶ **Machine GC 92 (mowing deck with a mowing coverage of 92 cm):**

The drive for the mowing deck blades is provided by the belt pulley (2) via an electromagnetic transmission (1) and belt pulley (3). Because of the demands placed on it, the tension belt declines over time and it is necessary to re-tension it.

- ▶ Move the mowing deck elevation adjustment lever to the **lowest** position.

- ▶ Tension belt (2) using the tensioning draw bar with nut (4) so that the spring has a length of **80 mm**.



6.3.10a

► **Machine GC 110 (mowing deck with a mowing coverage of 110 cm):**

| | |
|--|---|
| <p>The drive of the mowing deck blades is provided by belt (2) via an electromagnetic transmission (1) and belt pulley (3) and furthermore belt pulley (4) under the mowing deck cover. Because of the demands placed on them, the tension of belts declines over time and it is necessary to re-tension them.</p> <ul style="list-style-type: none"> ► Move the mowing deck elevation adjustment lever to the lowest position. ► Tension belt (2) using the tensioning draw bar with nut (5) so that the spring has a length of 80 mm. ► Tension belt (4) using the tensioning draw bar with nut (6) so that the spring has a length of 135 mm. |  6.3.10b |
|--|---|

► **Machine GC 132 (mowing deck with a mowing coverage of 132 cm):**

| | |
|--|---|
| <p>The drive of the mowing deck blades is provided by driving belt (2) via an electromagnetic transmission (1) and belt pulley (3) and furthermore via distribution belts (5) and (7) under the mowing deck cover. Because of the demands placed on them, the tension of belts declines over time and it is necessary to re-tension them.</p> <ul style="list-style-type: none"> ► Move the mowing deck elevation adjustment lever to the lowest position. ► Tension belt (2) using the tensioning draw bar with nut (4) so that the spring has a length of 85 ± 1 mm. ► Tension belt (5) using the tensioning draw bar with nut (6) so that the spring has a length of 85 ± 1 mm. ► Tension belt (7) using the tensioning draw bar with nut (8) so that the spring has a length of 75 ± 1 mm. |  6.3.10c |
|--|---|

6.3.11 Mowing deck - removing it from the machine



The following procedure applies for both mowing deck models, i.e. for mowing decks with a mowing coverage of 92 cm and 110 cm.

| | |
|---|--|
| <ul style="list-style-type: none"> ► Lower the mowing deck to the lowest position. ► Loosen nut (2) to fully loosen spring (1) on both sides of the machine. The spring must be completely loosened, otherwise there is a risk of a part of the mowing deck being ejected and causing injury! ► Loosen the tension of the mowing deck drive belt by loosening nut (3). Slide the belt out of the belt pulley (4). ► On both sides screw out bolts and nuts (5) and (6), connecting the suspension brackets to the mowing deck. ► Slowly pull the mowing deck to one of the sides out of the machine. |  6.3.11 |
|---|--|



When remounting the mowing deck on to the machine, proceed in reverse order to the demounting procedure.



After remounting the mowing deck on to the machine, do not forget to set its correct above ground height (■ 6.3.7), tension the deck elevation spring (■ 6.3.8) and correctly tension the mowing blade drive belt (■ 6.3.10).

6.3.12 Checking and adjusting the travel drive belt



The following procedure applies for both mowing deck models, i.e. for mowing decks with a mowing coverage of 92 cm and 110 cm.

Because of the demands placed on it, the tension of the travel drive belt declines over time and it is necessary to re-tension it. Therefore, regularly check the level of tension.

| | |
|--|--|
| <p>When the amount of bend increases, it is necessary to adjust the tension. The belt is tensioned by a pulley and spring from the underside of the machine.</p> <p>Perform the belt tension adjustment by tightening the nut on the bolt of the tensioning draw spring so that the spring is tensioned to a length of 46±1 mm.</p> |  6.3.12 |
|--|--|



Do not over-tension the belt above this level, this will reduce its lifetime and may also cause damage to the transmission!

6.3.13 Replacing belts

Replacing drive belts is a relatively demanding operation, which needs to be performed by an authorised service centre.



When attaching a new belt pay special attention when working with the machine because the belt is not yet sufficiently run-in.

Type of belts used:

| Machine | Mowing deck blade drive belt – from elmag. transmission | Mowing deck blade drive belt – from main belt pulley | Travel drive belt |
|---------|---|--|-------------------|
| GC 92 | 5L690 Reflex Garden | (none) | X13x830 OPTIBELT |
| GC 110 | 5L650 Reflex Garden | Continental 312 AA126 | |
| GC 132 | 5L690 Reflex Garden | Right 13 x 1325Li A52 Left AA78 HAA-2032 | |

6.3.14 Replacing wheels

Before replacing one of the wheels, park the tractor on a horizontal and rigid surface, turn off the engine and remove the key from the ignition. Secure the machine against movement. Do not replace the wheel if the machine is not sufficiently secured in the elevated position!



If you do not have suitable tools or the necessary knowledge, contact your seller.

Perform the replacement as follows:

- ▶ Place the jack underneath the front or rear bumper near to the wheel which you wish to replace. Always place the jack against the frame, do not lean it on the transmission - risk of damaging it!
- ▶ Keep lifting the machine until the wheel, which you wish to change no longer touches the ground.
- ▶ Remove the protective cover from the wheel.
- ▶ Using a suitable screwdriver remove the retaining ring and remove the washer.
- ▶ Pull the wheel off the shaft.

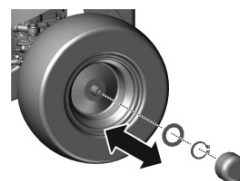

When reattaching the wheel proceed in the reverse sequence to its removal. Before attaching the wheel clean all parts and lightly grease the shaft with a plastic lubricant. Especially for wheels on the rear axle this **lubrication is essential for the subsequent removal of the wheel. In the event that lubrication is not performed the subsequent attachment may be very difficult.**

When attaching the rear wheel pay attention to the mutual alignment of the pin on the shaft and the groove on the wheel.

Finally check the tyre pressure.

6.3.15 Repairing a tyre puncture

The machine is equipped with tubeless tyres. In the event of a puncture have it repaired at a specialised tyre repair shop or at an authorised Seco machine service centre.

6.3.16 Maintenance of the hydrostatic transmission

For the reliable operation of the transmission it is necessary to maintain the correct oil level. In the event of problems with the transmission immediately seek the help of an authorised service centre, there is a risk of serious damage to the transmission.

The oil tank is accessible after tilting out the rear hood and screwing out the oil dipstick. Wipe the dipstick dry, reinsert it and screw it in. Then again screw it out and take the oil level reading. The oil level must be between the two marks on the dipstick. If it is not, fill up with motor oil so that it reaches the "MAX" mark. The motor oil type is indicated in the user's manual of the transmission.



6.3.16

| Oil type | Oil level |
|-------------------------|--|
| SAE 5W-50 synthetic oil | Between the marks on the dipstick in the tank cap (total oil volume in the hydraulic system is 6l) |



In the event of problems with the transmission immediately seek the help of an authorised service centre, there is a risk of serious damage.

6.3.17 Overview of the tightening torque of bolt connections

| Controls: | Torque |
|---|--------------|
| M14 nut of steering segment | 92 - 132 Nm |
| M14 nuts of the angle pins on the steering | 60 - 83 Nm |
| Engine: | |
| Bolt of the electromagnetic clutch | 60 - 70 Nm |
| Mowing: | |
| M10 nut of the tensioning mowing pulley | 33 - 48 Nm |
| M20 nut of the blade mount (only machine GC 92) | 250 - 300 Nm |
| M16 nut for fastening the blade to the blade mount (only machine GC 92) | 150 - 200 Nm |
| M12x30 bolt on the mowing belt pulley (only machine GC 92) | 60 - 80 Nm |
| Driving controls: | |
| M10 nut on the travel belt pulley | 35 - 45 Nm |



When lock nuts are removed and then returned they need to be replaced with new ones.



6.4 Lubrication

Lubricate the machine according to the following lubrication diagram.

Ball bearings of the tension pulleys, guide pulleys and bearings on the mowing deck are self-lubricating.

Before putting the machine out of service for an extended period, thoroughly lubricate all places shown on the diagram.

Namely the half axle of the front and rear axle (it is necessary to remove the rear wheels).

|  6.4 | Symbol | Explanation |
|--|--|------------------------------|
| |  | Plastic lubricant and grease |
| |  | Oil SAE 30 |
| | <div style="display: flex; gap: 10px;"> <div style="border: 1px solid black; padding: 2px 5px;">10</div> <div style="border: 1px solid black; padding: 2px 5px;">50</div> </div> | Interval in hours |

Plastic lubricant is used to lubricate:

- ▶ steering segment - using a lubricating nipple
- ▶ mowing deck lifting arms - using a lubricating nipple
- ▶ tensioning pulley - remove, lubricate
- ▶ central pivot pin of the front axle - using a lubricating nipple
- ▶ angle joints connecting the steering draw bars - remove, lubricate
- ▶ front wheel half axles - the interval is **10 hours!**

Pivot points are lubricated with oil:

- ▶ differential lock pedal
- ▶ brake pedal
- ▶ travel levers

Grease is used to lubricate:

- ▶ front and rear wheel half-axes – grease A00

7. REPAIRING MALFUNCTIONS AND DEFECTS

Do not perform any repairs if you do not have the appropriate technical equipment and qualifications. The repairs described below may be performed by the user of the machine. Other repairs performed by the user that are not specified here will void the warranty. The manufacturer takes no responsibility for damages resulting from poorly performed unapproved repairs by the user.

| Malfunction, defect | Remedy |
|---|--|
| The mowing deck mows unevenly | <ul style="list-style-type: none"> ▶ Remove grass that has accumulated on the underside of the mowing deck. ▶ Make sure that the blades are sharp, are not deformed or damaged. ▶ Check that the blades are properly fastened. ▶ Check the blade shafts and the seating of the bearings. Replace them if they are damaged or overly worn. |
| When mowing, some vegetation remains uncut | <ul style="list-style-type: none"> ▶ Check the bearing housings for damage. Based on your findings either repair or replace them. When mowing thick grass or grass that is too wet, an unmowed strip may remain. The travel speed should be adjusted to respect the mowing conditions by shifting into a suitable gear. The engine should not run with the throttle valve fully open. ▶ Check that the blades are sharp and undamaged. Replace the blades if necessary. ▶ Check the tension and condition of the V-belt of the mowing drive |
| The mowing deck drive belt stops during operation | <ul style="list-style-type: none"> ▶ The mowing deck drive belt may be damaged, when it jumps out of the pulley while the machine is running. If it jumps out even after rechecking according to the following steps, it is necessary to replace the belt. ▶ Check the tension of the belt (🔧 6.3.9). If necessary adjust the tension. ▶ Check the belt guide pulleys. ▶ Check the set mowing height, adjust if necessary. ▶ Check whether the movement of the belt is not prevented by a foreign object. If yes, remove the foreign object. ▶ Recheck all the belts. Buckled or cracked pulleys may cause problems. Replace if necessary. ▶ Check the inside surface of the pulley on the engine. If it is coarse or has cracks, it is necessary to replace the pulley. ▶ Check the parts of the tensioning mechanism for wear, replace the worn out parts if necessary. ▶ Change the travelling speed (e.g. slow down) ▶ Lift the mowing deck to a higher position |
| The mowing deck drive belt is slipping through | <ul style="list-style-type: none"> ▶ If the grass is too tall or wet, the mowing deck drive belt may slip through. Check that the belt is not worn out. If it is, replace it. ▶ Reduce the speed of the machine. ▶ Increase the mowing height. ▶ Check belt tension. If necessary adjust the tension. ▶ Check the tensioning mechanism (spring, pulley). Replace the spring if it is overstretched or damaged. |
| The mowing deck drive belt is being excessively worn out | <ul style="list-style-type: none"> ▶ Check the belt guide pulley. ▶ Check whether the movement of the belt is not prevented by a foreign object. If yes, remove the foreign object. ▶ Check the pulleys, if they are damaged, replace them. ▶ Check the set mowing height, adjust if necessary. ▶ Check the tension of the belt (🔧 6.3.9). If necessary adjust the tension. |

(continued)

| Malfunction, defect | Remedy |
|--|--|
| The mowing deck cannot be started | <ul style="list-style-type: none"> ▶ Check that the belt is not worn out or damaged. If it is, replace it. If it is loose, tension it. ▶ Check the tensioning mechanism spring. Replace the spring if it is cracked or damaged. ▶ Check whether the movement of the belt is not prevented by a foreign object. If yes, remove the foreign object. ▶ Check the position of the mowing height lever. The safety switch prevents the engagement of the electromagnetic clutch when in the transport position. Move the lever to the work position. ▶ Check the setting of the mowing deck switch |
| Belts vibrate extremely when turning on the mowing deck | <ul style="list-style-type: none"> ▶ Check that the blades are not bent or twisted, also check that they are balanced. If they are deformed, replace them. ▶ Check that the belt does not have burned areas or irregularities, which could cause the vibrations. If the belt is damaged, replace it. ▶ Check that the blades are not worn out or damaged. Replace them if necessary. ▶ Check that the electromagnetic clutch switches properly. If the clutch is not working properly have it replaced or repaired at an authorised service centre. ▶ Check the inside surface of the pulley on the engine. If it is coarse or has cracks, it is necessary to replace the pulley. ▶ Check whether grass has accumulated on the underside of the mowing deck. It is necessary to remove this grass. ▶ Check whether the defect is not in the engine mount. Tighten bolts or replace as necessary. ▶ Check the tension of the belt (🔧 6.3.9). If necessary adjust the tension. |
| The travel drive belt of the machine is slipping | <ul style="list-style-type: none"> ▶ Check the tension of the travel drive belt (🔧 6.3.10). If necessary adjust its tension. Also check the tension spring, replace it if necessary. ▶ Check whether the belt is damaged or worn out. ▶ Check whether the movement of the clutch mechanism is blocked by a foreign object. If yes, remove the foreign object. ▶ Check the engine belt pulley or transmission belt pulley for damage. Replace if necessary. |
| The travel drive belt is being excessively worn out | <ul style="list-style-type: none"> ▶ Check belt tension. ▶ Check the tensioning mechanism, replace the damaged spring ▶ Check whether a foreign object is blocking the movement of the belt. If yes, remove the foreign object. ▶ Check the condition of the belt pulleys - replace the belt pulleys if necessary. |
| The machine does not travel after shifting into gear | <ul style="list-style-type: none"> ▶ Check the gear shifting mechanism - attachment of the draw bar of the travel direction lever. ▶ Check the oil level in the equalisation tank |
| The machine is unusually loud after shifting into gear | <ul style="list-style-type: none"> ▶ Check the oil level in the equalisation tank and fill it up if necessary. ▶ There are air pockets in the hydraulic circuit – drive the machine on level ground forward and back for several minutes. Contact your service centre. |

(continued)

| Malfunction, defect | Remedy |
|--|---|
| The machine loses power when travelling up a hill | ▶ When the machine is under a high load and the ambient temperature is high, then the maximum working temperature of the oil may be exceeded. Lower the work demands on the machine. |
| Extreme vibrations occur when travelling | ▶ Check whether any pulleys are damage or deformed. Replace them if necessary. ▶ Check whether the belt has any burned spaces or other irregularities. Replace it if necessary. ▶ Check the tension of the travel drive belt (■ 6.3.10). If necessary adjust its tension. ▶ Check that the mowing blades are balanced. Balance or replace them if necessary. |
| The steering is slipping through or loose | ▶ Check that the space between the pinion and the segment is not too large. If yes, adjust the cogged segment. Check for wear on the ball and socket joints. Replace the joints if necessary. |
| The engine does not run | ▶ Check that there is petrol in the petrol tank. ▶ Check that the prescribed procedure for starting the engine was followed (■ 5.2) ▶ Check the fuse. Replace if necessary. ▶ Check whether the voltage on the battery terminals is 12 V. On a new machine check whether the battery was activated and charged. On new machines replace the spark plug and check that there is not oil accumulated on the cylinder due to incorrect handling. ▶ Check that all wire connections are in order and that the electrical system switches work. ▶ Check the engine again exactly according to the instructions in the User's manual of the engine manufacturer. Have the electrical system checked at a specialised workshop. |
| The engine is rotating but will not start up | ▶ Check that the prescribed procedure for starting the engine was followed (■ 5.2) Check that the petrol in the petrol tank is clean. ▶ Check that the fuel filter is not clogged. ▶ Make sure that the throttle lever is in the position "CHOKE". ▶ Check the engine again exactly according to the instructions in the User's manual of the engine manufacturer. Have the cabling and switches checked at a specialised workshop. |

7.1 Ordering spare parts

We recommend that you use exclusively original spare parts, which ensure safety and compatibility. Always order spare parts from an authorised distributor or service organisation, which is informed about the current technical changes performed on the products during manufacture.

For easy, fast and exact identification of the necessary spare part always provide in your order the serial number found on the second side of the cover of this publication. Also provide the year of manufacture as shown on the product identification label under the seat.

7.2 Warranty

Warranty conditions are provided on the warranty card, which is always provided together with the product by the seller.

8. POST-SEASONAL MAINTENANCE, PUTTING THE MACHINE OUT OF OPERATION

After the end of the season or if you will not be using your riding mower for more than 30 days, make sure to prepare your machine for storage as soon as possible. If fuel remains in the petrol tank without movement for more than 30 days, a sticky deposit may form, which can have a negative effect on the carburettor and cause poor engine operation. For this reason empty the petrol tank.



Never store the riding mower with a full petrol tank inside of buildings or poorly ventilated areas, where there are fuel vapours, open flames, sparking or lighting flames, furnaces, central heating, dry rags, etc. Handle fuels and lubricants with care, they are highly flammable and careless handling may lead to serious burns or damage to property.

Only empty the petrol tank into approved containers outdoors away from open flames.

Recommended procedure for preparing the riding mower for storage:

- ▶ Thoroughly clean the entire machine, especially inside the mowing deck (■ 6.2.2).



Never use petrol for cleaning. Use degreasing agents and warm water.

- ▶ Repair and paint dented places to prevent corrosion from occurring.
- ▶ Replace faulty or worn out parts and tighten all loose nuts and bolts.
- ▶ Prepare the engine for storage according to the user's manual for the operation and maintenance of the engine.
- ▶ Lubricate all lubrication locations according to the lubrication diagram (■ 6.4).
- ▶ Release the V-belt driving the mowing deck (■ 6.3.9)
- ▶ Take out the battery, clean it, fill it up with distilled water all the way to the bottom parts of the rings of the filling openings and charge fully. A battery that is not charged may freeze and crack. Store the battery in a cool, dry location, as necessary. Charge the battery every 30 days and regularly check its voltage.
- ▶ Store the riding mower covered in a clean and dry environment.



The best way to ensure the riding mower's ideal operating condition for the next season is to have it inspected and tuned at an authorised service centre every year.

9. DISPOSAL OF THE MACHINE

After the operational life of the machine is over, the owner of the machine is responsible for its disposal. This may be performed in two ways:

- a) Hand the machine over to an authorized company (scrap yard, secondary waste collection point, etc.). You will receive documented confirmation of the handover for disposal.
- b) Dispose of the machine yourself. In this case we recommend the following procedure:
 - ▶ Dispose of the product utilising recyclable material according to the applicable waste disposal law.
 - ▶ Disassemble the entire machine.
 - ▶ Parts that can be reused should be cleaned, preserved and stored for further use.
 - ▶ Sort the remaining parts into those that are and are not environmentally friendly, e.g. rubber parts (gaskets), lubricant remains in the bearings or on gears. The environmentally harmful components must be handled according to the relevant waste disposal law applicable in the country of the user, e.g. in the Czech Republic it is the Waste Act No. 185/2001 Coll.
 - ▶ Sort the waste according to the Wastes Catalogue in accordance with the relevant ordinance. Ecologically friendly waste shall be treated as reusable material.



Tyre take back

Old and unused tyres are an ecological waste. Their disposal must be carried out in accordance with national regulations. Authorised sales and service partners will take back the tyres at the end of their service life within the scope of the take back program, or will advise you where to hand them over free of charge (information about the take back program is available at www.seco-traktory.cz).

10. ES STATEMENT OF COMPLIANCE (original)

pursuant to: **Council Directive No. 2006/42/EC** (Government directive NV 176/2008 Coll.)
Council Directive No. 2004/108/EC (Government directive NV 616/2006 Coll.)
Council Directive No. 2000/14/EC (Government directive NV 9/2002 Coll.)

A. We: Seco Industries, s.r.o., Podnikatelská 552, Běchovice, 190 11 Praha 9
branch: 02 Jičín, Jungmannova 11
Corporate number: 60193450

issue the following statement:

B. Mechanical equipment

- name: Riding mower
- model: **GC 92**
- serial number: 1200 - 10000

Description:

GC 92 is a four-wheel self-propelled riding mower with a Briggs & Stratton 23HP or Kawasaki FS 730 V engine. The power from the engine is transferred by a V-Belt to the travel drive transmission delivering power to all 4 wheels with a continuously variable gear and through an electromagnetic clutch to the mowing deck. The mowing deck is a single-rotor assembly with a vertical axis of rotation and a coverage width of 92 cm. It has two rotating blades on a single carrier. The mowed material is dispersed on the ground.

C. Legislation forming the basis for assessment of compliance:

ČSN EN ISO 5395-1, 3, ČSN EN ISO 3767-1,2,3, ISO 11684, ČSN EN ISO 11201,
ČSN EN ISO 12 100-2, Council Directive No. 97/68/EC (2002/88/EC)
ČSN EN ISO 12100, ČSN EN ISO 5395-1,3, ČSN EN ISO 14982:2009

D. Assessment of compliance was performed according to the designated procedure in:

- EP and Council Directive No. 2006/42/EC, Annex VIII, (eqv. Annex no. 8, NV No. 176/2008 Coll.)
- EP and Council Directive No. 2004/108/EC, Annex II, (eqv. Annex no. 2, NV No. 616/2006 Coll.)
- EP and Council Directive No. 2000/14/EC, Annex VI, (eqv. Annex no. 5, NV No. 9/2002 Coll.)

under supervision of the notified entity
Státní zkušebna zemědělských, lesnických a potravinářských strojů a.s.
(SZZPLS, a.s.), NB 1016
Třanovského 622/11
163 04 Prague 6 Řepy, Czech Republic

E. Compliance assessment performed by an accredited laboratory:

Státní zkušebna zemědělských, lesnických a potravinářských strojů a.s. (SZZPLS, a.s.)
Třanovského 622/11, 163 04 Prague 6 Řepy, Czech Republic

F. We confirm that:

- measures have been taken to ensure the compliance of all products introduced to the market with the technical documentation and the requirements contained in technical regulations.
- guaranteed emission level of acoustic power is LWAG 100 dB(A).

Measured mean values of acoustic power depending on the engine used:

| Engine | Speed (min ⁻¹) | Measured level of acoustic power L _{WA} [dB(A)] |
|----------------------------------|----------------------------|--|
| BRIGGS & STRATTON VANGUARD 23 HP | 3100 | 96 |
| KAWASAKI FS 730 V | 3100 | 97 |

Technical Documentation in the scope pursuant to annex VII for the Directive 2006/42/EC a pursuant to annex VI for the Directive 2000/14/EC is kept at the place of business of the manufacturer at the address:

SECO Industries, s.r.o.
Jungmannova 11
506 48 Jičín

In Jičín, on 20. 10. 2017

Ing. Al. Jsa
director of the engine plant division

ES STATEMENT OF COMPLIANCE (original)

pursuant to: **Council Directive No. 2006/42/EC** (Government directive NV 176/2008 Coll.)
Council Directive No. 2004/108/EC (Government directive NV 616/2006 Coll.)
Council Directive No. 2000/14/EC (Government directive NV 9/2002 Coll.)

A. We: Seco Industries, s.r.o., Podnikatelská 552, Běchovice, 190 11 Praha 9
branch: 02 Jičín, Jungmannova 11
Corporate number: 60193450

issue the following statement:

B. Mechanical equipment

- name: Riding mower
- model: **GC 110**
- serial number: 1200 - 10000

Description:

GC 110 is a four-wheel self-propelled riding mower with a Briggs & Stratton 23HP or Kawasaki FS 730 V engine. The power from the engine is transferred by a V-Belt to the travel drive transmission delivering power to all 4 wheels with a continuously variable gear and through an electromagnetic clutch to the mowing deck. The mowing deck is a three-rotor assembly with a vertical axis of rotation and a coverage width of 110 cm. It always has a pair of fixed blades on a single rotor. The mowed material is dispersed on the ground.

C. Legislation forming the basis for assessment of compliance:

ČSN EN ISO 12100, ČSN EN ISO 5395-1,3, ČSN EN ISO 14982:2009

D. Assessment of compliance was performed according to the designated procedure in:

- EP and Council Directive No. 2006/42/EC, Annex VIII, (eqv. Annex no. 8, NV No. 176/2008 Coll.)
- EP and Council Directive No. 2004/108/EC, Annex II, (eqv. Annex no. 2, NV No. 616/2006 Coll.)
- EP and Council Directive No. 2000/14/EC, Annex VI, (eqv. Annex no. 5, NV No. 9/2002 Coll.)

under supervision of the notified entity

Státní zkušebna zemědělských, lesnických a potravinářských strojů a.s.

(SZZPLS, a.s.), NB 1016

Třanovského 622/11

163 04 Prague 6 Řepy, Czech Republic

E. Compliance assessment performed by an accredited laboratory:

Státní zkušebna zemědělských, lesnických a potravinářských strojů a.s. (SZZPLS, a.s.)

Třanovského 622/11, 163 04 Prague 6 Řepy, Czech Republic

F. We confirm that:

- this mechanical equipment meets all respective provisions of the aforementioned directives (NV)
- measures have been taken to ensure the compliance of all products introduced to the market with the technical documentation and the requirements contained in technical regulations.
- guaranteed emission level of acoustic power is $L_{wAG} 100$ dB(A).

Measured mean values of acoustic power depending on the engine used:

| Engine | Speed (min ⁻¹) | Measured level of acoustic power L_{wA} [dB(A)] |
|----------------------------------|----------------------------|--|
| BRIGGS & STRATTON VANGUARD 23 HP | 3100 | 98 |
| Kawasaki FS 730 V | 3100 | 98 |

Technical Documentation in the scope pursuant to annex VII for the Directive 2006/42/EC a pursuant to annex VI for the Directive 2000/14/EC is kept at the place of business of the manufacturer at the address:

SECO Industries, s.r.o.
Jungmannova 11
506 48 Jičín

In Jičín, on 20. 10. 2017

Ing. J. P. Jusa
director of the engineering plant division

ES STATEMENT OF COMPLIANCE (original)

pursuant to: **Council Directive No. 2006/42/EC** (Government directive NV 176/2008 Coll.)
Council Directive No. 2004/108/EC (Government directive NV 616/2006 Coll.)
Council Directive No. 2000/14/EC (Government directive NV 9/2002 Coll.)

A. We: Seco Industries, s.r.o., Podnikatelská 552, Běchovice, 190 11 Praha 9
branch: 02 Jičín, Jungmannova 11
Corporate number: 60193450

issue the following statement:

B. Mechanical equipment

- name: Riding mower
- model: **GC 132**
- serial number: 1200 - 10000

Description:

The GC 132 is a four-wheel self propelled riding mower with a Kawasaki FS 730 V engine. The power from the engine is transferred by a V-Belt to the travel drive transmission delivering power to all 4 wheels with a continuously variable gear and through an electromagnetic clutch to the mowing deck. The mowing deck is a three-rotor assembly with a vertical axis of rotation and a coverage width of 132 cm. It always has a pair of fixed blades on a single rotor. The mowed material is dispersed on the ground.

C. Legislation forming the basis for assessment of compliance:

ČSN EN ISO 12100, ČSN EN ISO 5395-1,3, ČSN EN ISO 14982:2009

D. Assessment of compliance was performed according to the designated procedure in:

- EP and Council Directive No. 2006/42/EC, Annex VIII, (eqv. Annex no. 8, NV No. 176/2008 Coll.)
- EP and Council Directive No. 2004/108/EC, Annex II, (eqv. Annex no. 2, NV No. 616/2006 Coll.)
- EP and Council Directive No. 2000/14/EC, Annex VI, (eqv. Annex no. 5, NV No. 9/2002 Coll.)

under supervision of the notified entity

Státní zkušebna zemědělských, lesnických a potravinářských strojů a.s.

(SZZPLS, a.s.), NB 1016

Třanovského 622/11

163 04 Prague 6 Řepy, Czech Republic

E. Compliance assessment performed by an accredited laboratory:

Státní zkušebna zemědělských, lesnických a potravinářských strojů a.s. (SZZPLS, a.s.)

Třanovského 622/11, 163 04 Prague 6 Řepy, Czech Republic

F. We confirm that:

- this mechanical equipment meets all respective provisions of the aforementioned directives (NV)
- measures have been taken to ensure the compliance of all products introduced to the market with the technical documentation and the requirements contained in technical regulations.
- guaranteed emission level of acoustic power L_{WAG} 105 dB

Measured mean values of acoustic power depending on the engine used:

| Engine | Speed (min ⁻¹) | Measured level of acoustic power L_{WA} [dB(A)] |
|-------------------|----------------------------|--|
| Kawasaki FS 730 V | 3100 | 100 |

Technical Documentation in the scope pursuant to annex VII for the Directive 2006/42/EC a pursuant to annex VI for the Directive 2000/14/EC is kept at the place of business of the manufacturer at the address:

SECO Industries, s.r.o.
Jungmannova 11
506 48 Jičín

In Jičín, on 20. 10. 2017

Ing.  Jusa
director of the engine plant division

Seco Industries, s.r.o. is dedicated to the continuous development and improvement of all its machines. Therefore, some technical differences in terminology may appear in this manual when compared with the actual product. No claims can be deduced from this. Print, duplication, publication and translation (even in part) must not be performed without the written consent of Seco Industries, s.r.o. The manufacturer reserves the right to change technical parameters of the product, without prior customer notification.

PREFACIO

Estimado cliente:

Gracias por comprar este tractor cortacésped de **Seco Industries, s.r.o.**, una empresa reconocida tanto en Europa como a nivel internacional como fabricante de máquinas y accesorios de calidad para el mantenimiento de las zonas con césped.

El presente manual de usuario incluye instrucciones para ensamblar, operar y mantener su máquina con toda seguridad.



*Lea detenidamente el presente manual de usuario. Siga las instrucciones que figuran en este manual de usuario para operar la máquina con mayor facilidad y utilizarla de forma óptima con vistas a garantizar una larga duración. **No utilice la máquina a menos que haya leído detenidamente todas las instrucciones, restricciones y recomendaciones suministradas en el presente manual de usuario.***



Conserve el manual de usuario para poder consultarlo en el futuro. El presente manual de usuario debe considerarse parte del tractor cortacésped y deberá acompañarlo en caso de venta posterior.

Si alguna disposición no le resulta clara o tiene alguna duda, no dude en ponerse en contacto con uno de los más de 100 centros de reparación autorizados y equipados profesionalmente en toda Europa, que cuentan con expertos capacitados y habilitados que podrán ayudarle.

Símbolos utilizados en el presente manual

| SÍMBOLO | SIGNIFICADO |
|---------|---|
| | Estos símbolos significan " CUIDADO " y " ADVERTENCIA ", le informan sobre elementos que podrán dañar su máquina y/o provocar daños graves al usuario. |
| | Este símbolo indica una instrucción, propiedad, procedimiento o asunto importante, que deberá conocer y respetar durante el ensamblaje, el funcionamiento y el mantenimiento de la máquina. |
| | Este símbolo indica información de utilidad vinculada con la máquina o sus accesorios. |
| | Este símbolo hace referencia a una imagen colocada en la parte delantera del manual de usuario. Siempre va acompañado del número de la imagen. |
| | Este símbolo hace referencia a otro capítulo del presente manual de usuario o de otro manual y a menudo se muestra junto al número del capítulo al que se refiere. |

Referencias a direcciones

| Parte izquierda y derecha | Parte delantera y trasera |
|--|--|
| | |
| I = Parte izquierda, D = Parte derecha | T = Parte trasera, F = Parte delantera |

1. INFORMACIÓN TÉCNICA

1.1 Uso

Las máquinas de la marca comercial **GOLIATH** son cortadoras de césped de terreno de dos ejes, diseñadas para **cortar el césped en superficies mantenidas y no mantenidas, en planos y pendientes con una inclinación de hasta 22° (40%)** en que no haya objetos extraños (piedras, ramas caídas, huesos, objetos duros, etc.). Puede utilizarse para cortar vegetación perenne variada, mezclada con frambuesas, zarza y otras malezas.



Cualquier uso del presente tractor cortacésped distinto al descrito en el presente manual de usuario y que supere el alcance de uso descrito en el mismo, se considerará contrario a su finalidad o uso previsto. El fabricante de la máquina no se hará responsable de cualesquiera daños derivados de dicho uso; el riesgo será asumido por el usuario. El usuario también se hará responsable en cuanto al cumplimiento de las condiciones indicadas por el fabricante sobre el funcionamiento, el mantenimiento y la reparación de esta máquina, que deberá ser utilizada, mantenida o reparada exclusivamente por personas que conozcan dichas condiciones y que hayan sido informadas sobre los posibles peligros.

Tan sólo deberá conectar a la máquina aquellos accesorios que hayan sido previamente aprobados por el fabricante. El uso de otros accesorios conllevará la anulación inmediata de la garantía.

1.2 Partes principales del tractor cortacésped

El tractor cortacésped modelo **GOLIATH** comprende las siguientes partes principales:

| | |
|--|--|
|  1.2 | <p>(1) Cubierta con espacio de almacenamiento</p> <p>La cubierta es una combinación metálica y plástica de recubrimiento que incluye un espacio de almacenamiento para la batería y el depósito de combustible.</p> <p>(2) Bastidor con parachoques</p> <p>El bastidor con parachoques sirve como elemento de soporte para la mayoría de las piezas principales de la máquina.</p> <p>(3) Eje delantero con ruedas, incluyendo la dirección*</p> <p>El eje delantero permite el giro de las ruedas. Las ruedas se giran mediante el volante de dirección, con un mecanismo combinado. La tracción de las ruedas se acciona automáticamente y la potencia se distribuye a los ejes individuales en función de las condiciones actuales de tracción y el modo de marcha (hacia delante o hacia atrás).</p> <p>(4) Plataforma de corte</p> <p>La plataforma de corte corta el césped. Está ubicada debajo de la máquina. Está formada por una cubierta, un plato principal, los soportes de cuchillas y las cuchillas cortadoras. La plataforma es accionada por el motor de la máquina mediante un embrague electromagnético y una correa en V.</p> <p>(5) Motor, caja de velocidades, incluyendo la tracción de las ruedas traseras mediante by-pass</p> <p>El motor de gasolina de cuatro tiempos se monta en el bastidor, en la parte trasera de la máquina. La caja de velocidades con la transmisión de potencia hidrostática sirve para cambiar la velocidad mientras conduce. La palanca de by-pass se encuentra sobre el plato trasero de la máquina. Sirve para activar y desactivar la caja de velocidades de las ruedas traseras.</p> <p>(6) Bastidor plegable de la máquina</p> <p>El bastidor plegable se ha previsto para evitar que la máquina, cuando se incline a 180° por cualquier motivo, pierda estabilidad y se caiga de lado.</p> <p>(7) Puesto del conductor</p> <p>El asiento cómodo permite un acceso fácil a todos los elementos de mando de la máquina. El asiento utilizado garantiza un funcionamiento cómodo y seguro.</p> |
|--|--|



***CUIDADO:** Por motivos de fabricación, la máquina no permite la **desconexión de la dirección del eje delantero** – el sistema hidráulico no está equipado con una válvula de by-pass, lo cual limita considerablemente la posibilidad de mover la máquina cuando el motor no está encendido. Durante dicho movimiento, el eje delantero se sobrecarga mucho y puede sufrir daños. La palanca de by-pass de la máquina se utiliza principalmente para alimentar el sistema hidrostático.

La máquina no debe utilizarse (activando la marcha en la dirección) si la palanca de by-pass se encuentra en posición desactivada pues se pueden causar daños a las transmisiones.

1.3 Etiqueta de identificación del producto y otras etiquetas con símbolos aplicadas en la máquina

1.3.1 Etiqueta de identificación del producto

Cada tractor cortacésped tiene una etiqueta de identificación de producto, ubicada **bajo el asiento**. Podrá acceder a ella tirando hacia adelante el asiento.



1.3.1

1. Modelo de máquina
2. Modelo del motor
3. Año de fabricación
4. Peso
5. Nombre y dirección del fabricante
6. Marca de conformidad del producto
7. Logotipo del fabricante



El vendedor escribirá el número de serie en el reverso de la cubierta del presente manual de usuario cuando traspase la máquina.

1.3.2 Otras etiquetas y sus significados

Las siguientes etiquetas y pegatinas se han colocado en la máquina:

► **Etiquetas sobre la plataforma de corte:**

| | | | | |
|--------|--|-------------------------|--|---|
| 1.3.2a | | Peligro | | No pisar |
| | | Herramientas giratorias | | El nivel acústico de ruido garantizado conforme con la normativa 2000/14/CE |

► **Etiquetas ubicadas en el carenado bajo el volante de dirección:**

| | | | | | | |
|--------|--|--|--|--------------------------------------|--|---|
| 1.3.2b | | Peligro | | No tocar durante el funcionamiento | | Siga el manual cuando realice reparaciones |
| | | No se baje de la máquina cuando conduzca | | Cuidado, objetos desviados | | Lea el manual |
| | | No corte cerca de otras personas | | No lleve pasajeros | | No conduzca de forma perpendicular a la pendiente |
| | | Mantenga una distancia de seguridad adecuada respecto de las personas no autorizadas | | Inclinación de funcionamiento máxima | | |

► **Etiquetas en la parte delantera de la máquina:**

| | | | | |
|--------|--|-----------------------------|--|-----------------------|
| 1.3.2c | | Cuidado Superficie caliente | | Peligro de quemaduras |
|--------|--|-----------------------------|--|-----------------------|

► **Etiquetas en el bastidor protector:**

| | |
|--------|--|
| 1.3.2d | <ol style="list-style-type: none"> Modelo de máquina Información acerca del fabricante Peso Códigos CE utilizados para evaluar la conformidad del producto Nombre y dirección del fabricante Logotipo del fabricante Lugar de fabricación |
|--------|--|











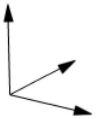

► **Etiquetas en la palanca de impulsión:**

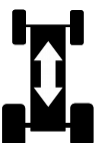
| | | |
|--------|--|-------------------------------------|
| 1.3.2b | | Rápido |
| | | Lento |
| | | Bloqueo del diferencial activado |
| | | Bloqueo del diferencial |
| | | Bloqueo del diferencial desactivado |
| | | Estárter |





Está estrictamente **prohibido retirar o dañar las etiquetas y los símbolos** adheridos al tractor cortacésped. Si las etiquetas se dañan o resultan ilegibles, póngase en contacto con el proveedor o el fabricante de la máquina y solicite su sustitución.

1.4 Parámetros técnicos

| PARÁMETROS BÁSICOS | | UNIDADES | GC 92 | GC 110 | GC 132 |
|---|---|------------|--|-----------------------|-----------------------|
|  | Dimensiones de la máquina (largo x ancho x alto) | [mm] | 2350 x 1040 x 1740 | 2350 x 1160 x 1740 | 2350 x 1360 x 1740 |
|  | Base de rueda | [mm] | 148 | | |
|  | Distancia entre ruedas | Delanteras | 814 | | |
| | | Traseras | 790 | | |
|  | Peso de la máquina | [kg] | 390 | 401 | 419 |
|  | Velocidad Adelante / atrás | [km/h] | 0-9.5 / 0-6 | | |
|  | Altura de corte | [mm] | 50 - 135 | 40 - 125 | |
|  | Alcance de corte | [cm] | 92 | 110 | 132 |
|  | Dimensiones de la rueda | Delanteras | 16 x 6.5 - 8 | | |
| | | Traseras | 20 x 10.0 - 8 | | |
|  | Capacidad del depósito de combustible | (l) | 16 | | |
|  | Tipo de combustible | --- | Gasolina natural sin plomo 95 | | |
|  | Bastidor plegable | --- | Certificación ROPS conforme a ISO 21299 | | |
|  | Nivel de emisión acústica garantizado L_{WA} | [dB] | <100 | | <105 |
| | Nivel de emisión de presión acústica declarado en el lugar de funcionamiento L_{PAc} conforme a la norma EN ISO 11201 | [dB] | ≤90* | | ≤90* |

(continuación)

| PARÁMETROS BÁSICOS | | UNIDADES | GC 92 | GC 110 | GC 132 |
|---|-----------------|----------|----------------------|--------|--------|
|  | Tipo de batería | --- | 12V 32Ah | | |
|  | Base de rueda | --- | 2 x 20 W, diodos LED | | |

* - para los valores específicos, véase el cuadro siguiente.

Tractor cortacésped GC 92

| Motor | rpm±100 (mín. ⁻¹) | Nivel de emisión de presión acústica declarado en el lugar de funcionamiento L_{pAd} (dB) EN ISO 11201 | Nivel de emisión acústica garantizado $L_{WA,G}$ (dB) | Valor agregado de aceleración de vibración (m.s ⁻²) conforme a EN 1032+A1 | |
|---------------------|----------------------------------|--|---|---|---------------------------------|
| | | | | vibraciones totales, a_{vd} | transmitidas al brazo a_{hvd} |
| BS 3867 23 HP | 3100 | 84 + 4.0 | 100 | 0.8 + 0.4 | 2.7 + 1.4 |
| Kawasaki FS 730V | 3100 | 86 + 4.0 | 100 | 1.4 + 0.6 | <2.5 |

Tractor cortacésped GC 110 y GC 132

| Motor | rpm±100 (mín. ⁻¹) | Nivel de emisión de presión acústica declarado en el lugar de funcionamiento L_{pAd} (dB) EN ISO 11201 | Nivel de emisión acústica garantizado $L_{WA,G}$ (dB) | Valor agregado de aceleración de vibración (m.s ⁻²) conforme a EN 1032+A1 | |
|---------------------|----------------------------------|--|---|---|---------------------------------|
| | | | | vibraciones totales, a_{vd} | transmitidas al brazo a_{hvd} |
| BS 3867 23 HP | 3100 | 84 + 4.0 | 100 | 0.8 + 0.4 | <2.5 |
| Kawasaki FS 730V | 3100 | 86 + 4.0 | 105 | 1.6 + 0.5 | <2.5 |

2. SALUD Y SEGURIDAD LABORAL

Los modelos de tractores cortacésped **GC 92 4x4** o **GC 110 4x4** o **GC 132 4x4** de la marca **GOLIATH** han sido fabricados de conformidad con las normas europeas de seguridad vigentes. El fabricante de la máquina lo ratifica en su **Declaración de Conformidad** incluida al final del presente manual de usuario (■ 10).

Si esta máquina se utiliza adecuadamente y de conformidad con el manual de usuario, es **muy segura**.



Si las normas de seguridad no se cumplen o si las advertencias señaladas no se respetan, el presente tractor cortacésped puede cortar manos, piernas o arrojar objetos y, por lo tanto, puede causar daños graves e incluso la muerte de personas, daños o destrucción de la máquina, sus piezas o accesorios.

2.1 Instrucciones de seguridad

El principal responsable de su propia seguridad y de la seguridad de los demás durante el funcionamiento del tractor cortacésped es el usuario. El fabricante no asumirá ninguna responsabilidad por daños provocados a personas o a la máquina, o por daños ecológicos derivados de un uso o funcionamiento de la máquina distinto al indicado en las instrucciones de seguridad incluidas en el presente manual de usuario.

2.1.1 Instrucciones generales de seguridad

- ¡ Esta máquina deberá ser conducida solo por personas mayores de 18 años que hayan leído el presente manual de usuario.
- ¡ El usuario de la máquina es responsable de la seguridad de las personas que se encuentran en la zona de funcionamiento de la máquina.
- ¡ No está permitido realizar modificaciones técnicas a la máquina y a sus accesorios sin previa autorización por escrito del fabricante. Los cambios no autorizados pueden comportar condiciones de seguridad peligrosas y anular la garantía.
- ¡ Cumple todas las exigencias relativas a la seguridad antiincendios (■ 2.4).
- ¡ No retire las pegatinas de seguridad o etiquetas de la máquina.
- ¡ No permanezca junto a la máquina ni debajo de ella cuando esté levantada y no esté lo suficientemente sostenida para evitar riesgos de caída o vuelco en la posición elevada.
- ¡ Apague siempre la plataforma de corte y el motor y saque la llave del arranque cuando:
 - ▶ limpie la máquina
 - ▶ retire el césped acumulado de la plataforma de corte
 - ▶ haya conducido sobre un objeto extraño y deba comprobar si la máquina ha sido dañada o deba remediar el daño
 - ▶ la máquina vibre con una fuerza anormal y deba identificar el motivo de las vibraciones
 - ▶ repare el motor u otras piezas móviles (desconecte también los cables de las bujías)

2.1.2 Antes de utilizar la máquina

- ¡ No utilice el tractor cortacésped cuando esté dañado o falten algunos de sus elementos de protección. Todas las cubiertas y elementos de protección deberán estar siempre en su sitio. Por lo tanto, no retire ni ponga fuera de funcionamiento ningún elemento de protección de la máquina. Compruebe regularmente que dichos elementos funcionen correctamente.
- ¡ No trabaje con la máquina tras consumir alcohol, drogas o medicamentos que afecten sus capacidades perceptivas.
- ¡ No trabaje con la máquina si tiene mareos o desvanecimientos, o si se siente debilitado o incapaz de concentrarse.
- ¡ Antes de poner la máquina en funcionamiento, aprenda completamente a utilizar los elementos de mando y compruebe que puede controlarlos para que, de ser necesario, pueda detener o apagar inmediatamente el motor.
- ¡ No ajuste el regulador del motor o el limitador de velocidad del motor.
- ¡ Antes de empezar a operar con la máquina, retire de la superficie de la zona en que va a cortar todas las piedras, piezas de madera, cables, huesos, ramas caídas y demás artículos que puedan dispararse durante el proceso de corte.
- ¡ Repare todos los defectos antes de utilizar nuevamente la máquina. Antes de empezar su trabajo, compruebe completamente que todas las correas están tensadas, que las cuchillas están afiladas y que el interior de la plataforma de corte esté limpio.

2.1.3 Mientras opera con la máquina

- ¡ Como está máquina ha sido diseñada para cortar césped en zonas no mantenidas en las que el operador no siempre tiene una visibilidad completa o conocimiento del estado de la zona que va a cortar (zanjas o pozos), la máquina está equipada con un bastidor plegable. Por este motivo, mantenga siempre el bastidor en posición de trabajo cuando trabaje y no en posición plegada.
- ¡ Use siempre el cinturón de seguridad cuando maneje la máquina.
- ¡ La máquina no debe usarse para trabajos en pendientes de inclinación superior a 22° (40 %).
- ¡ El transporte de otros pasajeros, animales o cargas directamente en la máquina está prohibido. El transporte de cargas está autorizado solo con remolques aprobados por el fabricante de la máquina.
- ¡ Incluso cuando deje sola la máquina durante poco tiempo, saque siempre la llave del arranque.
- ¡ Si conduce la máquina fuera de la zona de trabajo en que está cortando, desactive siempre la plataforma de corte y levántela para colocarla en posición de transporte.
- ¡ No corte cerca de cúmulos de material, pozos o bancos. El tractor cortacésped puede volcarse de forma repentina si la rueda pasa por el borde de un pozo, zanja o borde que pueda hundirse.
- ¡ Cuando opere, evite los soportes de hormigón, los tocones, los bordes de jardín y los bordillos de caminos, que no deben entrar en contacto con las cuchillas, pues pueden provocar daños a la plataforma de corte y al mecanismo de la máquina.
- ¡ Si se registrase un impacto con un objeto rígido, detenga y apague la plataforma de corte y el motor e inspeccione toda la máquina y, en especial, el mecanismo de dirección. Si es necesario, realice las reparaciones oportunas antes de arrancar de nuevo el motor.
- ¡ Cuando sea posible, evite trabajar con la máquina con césped húmedo. La reducción de la tracción puede provocar deslizamientos.
- ¡ Evite los obstáculos (como por ejemplo, un cambio repentino en la pendiente de una cuesta, las zanjas, etc.) que podrían provocar el vuelco de la máquina.
- ¡ Si la función de corte está desactivada, la plataforma de corte deberá estar siempre en la posición de transporte.
- ¡ No intente mantener la estabilidad de la máquina pisando el suelo.
- ¡ Utilice exclusivamente la máquina durante el día o con buena luz artificial.
- ¡ No está autorizada la conducción de la máquina en vías públicas.
- ¡ Cuando opere la máquina, no lleve ropa suelta ni pantalones cortos; lleve calzado de trabajo cerrado y resistente. No opere nunca la máquina cuando lleve sandalias o estando descalzo.
- ¡ No deje funcionando el motor en lugares cerrados. Los humos de escape contienen sustancias que pese a no tener olor, son muy venenosas.
- ¡ No coloque las manos ni los pies bajo la cubierta de la plataforma de corte. No coloque ninguna parte de su cuerpo junto a las piezas giratorias o móviles de la máquina.
- ¡ No arranque el motor si la máquina no tiene un tubo de escape.
- ¡ Los valores de ruido y vibraciones en el puesto del operador suministrados en este manual (■ 1.4) se refieren específicamente a los requisitos de las directivas UE 2003/10/ES (exposición a los ruidos) y 2002/44/ES (exposición a las vibraciones), que establecen las condiciones para el uso de dispositivos de protección individual contra el ruido y las vibraciones y también la reducción del tiempo de exposición del operador a través de las pausas adecuadas durante el trabajo. **El fabricante de la máquina recomienda usar siempre protección auditiva cuando utilice la máquina. En caso de no observar las instrucciones pueden producirse daños permanentes a la salud.**
- ¡ El fabricante de la máquina recomienda el uso de protección auditiva cuando opere la máquina ya que forzar el oído con un nivel de ruido excesivo o los efectos del ruido a largo plazo pueden causar daños auditivos permanentes.
- ¡ Preste siempre la máxima atención a la conducción y a las demás actividades implicadas en el uso de la máquina. Las causas más comunes que provocan la pérdida de control de la máquina son por ejemplo:
 - ▶ Pérdida de tracción de la rueda.
 - ▶ La velocidad excesiva, no ajustar la velocidad a las condiciones reales y las propiedades del terreno.
 - ▶ Frenada repentina con bloqueo de ruedas.
 - ▶ Uso de la máquina para fines para los que no fue diseñada.

2.1.4 Tras terminar el trabajo con la máquina

- ¡ Mantenga siempre la máquina y sus accesorios limpios y en buen estado técnico.

- ¡ Las cuchillas giratorias son afiladas y pueden provocar daños. Cuando manipule las cuchillas, utilice siempre guantes protectores o embale las cuchillas.
- ¡ Compruebe regularmente que las tuercas y pernos de sujeción de las cuchillas estén apretados con el par adecuado (■ 6.3.6).
- ¡ Preste especial atención a las tuercas de bloqueo. Cuando se afloja la tuerca por segunda vez, su capacidad de bloqueo se reduce y, por lo tanto, debe sustituirse por otra nueva.
- ¡ Inspeccione regularmente todos los componentes y, si es necesario, sustituya los que deban ser sustituidos según las recomendaciones del fabricante.

2.2 Instrucciones de seguridad para trabajar en pendientes

Las pendientes son la principal causa de accidentes, pérdidas de control de la máquina o vuelcos consecuentes, que pueden dar lugar a daños graves e incluso la muerte. El corte en pendientes siempre exige mayor atención. Si no está seguro o si supera sus capacidades, no corte en pendientes.

- ¡ El tractor cortacésped puede usarse en pendientes con inclinación máxima de hasta **22° (40 %)**. Más información en (■ 5.5.4).
- ¡ Cuando cambie de dirección, tenga más cuidado. No encienda la máquina en una pendiente a menos que sea absolutamente necesario.
- ¡ Preste atención a los pozos, raíces y terrenos no uniformes. Los terrenos no uniformes pueden hacer que la máquina se vuelque. El césped alto puede ocultar obstáculos peligrosos. Por lo tanto, retire todos los objetos extraños de la zona en la que desea cortar, antes de empezar el corte.
- ¡ Seleccione la velocidad adecuada para que no tenga que detenerse en una cuesta.
- ¡ Preste mucha atención cuando una varios complementos complicados. Podrá dar lugar a una reducción de la estabilidad de la máquina.
- ¡ Realice todos los movimientos en una pendiente de forma lenta y suave. No realice cambios repentinos de velocidad o dirección.
- ¡ Evite arrancar o parar en una cuesta. Si las ruedas pierden tracción, apague la alimentación de las cuchillas y baje lentamente la cuesta.
- ¡ Empiece a conducir con mucho cuidado y lentamente cuando esté en una cuesta para que la máquina no "salte". Reduzca siempre la velocidad de conducción de la máquina antes de una pendiente y, especialmente cuando baje una cuesta, ponga la velocidad al mínimo para aprovechar el efecto de frenado de la transmisión.

2.3 Seguridad infantil

Si el operador del tractor cortacésped no nota la presencia de niños, pueden ocurrir accidentes trágicos. El movimiento del tractor cortacésped llama la atención de los niños. No asuma nunca que los niños permanecerán en el mismo lugar en el que los vio por última vez.

- ¡ No permita que los niños permanezcan en la zona en donde corte el césped, sin supervisión.
- ¡ Esté siempre atento y preparado, y si se aproxima algún niño, apague la máquina.
- ¡ Antes y mientras dé marcha atrás, dese vuelta para ver el terreno.
- ¡ No transporte nunca a niños, ya que podrían caerse y lesionarse gravemente o incluso interferir peligrosamente con los mandos de la plataforma de corte. Nunca permita que los niños operen la máquina.
- ¡ Preste especial atención en las zonas de visibilidad reducida (junto a los árboles, arbustos, paredes, etc.).

2.4 Seguridad contra incendios

Cuando ponga el tractor cortacésped marcha atrás, deberá **cumplir** las instrucciones fundamentales y **normas de seguridad laboral y de protección antiincendios** relativas al trabajo con este tipo de máquinas.

- ¡ Retire regularmente las sustancias inflamables (césped seco, hojas, etc.) de la zona que rodea el tubo de escape, el motor, la batería y cualquier zona en que puedan entrar en contacto con gasolina o aceite y, por consiguiente, incendiarse e incendiar la máquina.
- ¡ Deje que el motor del tractor cortacésped se enfríe antes de aparlo en un lugar cerrado.
- ¡ Preste mucha atención cuando trabaje con gasolina, aceite y otras sustancias inflamables. Estas sustancias son muy inflamables y sus humos son muy explosivos. No fume mientras efectúa este trabajo. No afloje nunca la tapa del depósito de gasolina ni llene el depósito con gasolina cuando el motor esté encendido o caliente o cuando la máquina se encuentre en un espacio cerrado.
- ¡ Compruebe las líneas de gasolina antes de utilizar la máquina y no llene el depósito hasta el cuello. El calor generado por el motor, el sol y la expansión del combustible pueden hacer que se derrame gasolina y, por consiguiente, provocar un incendio.
- ¡ Para almacenar sustancias inflamables, utilice contenedores diseñados para dicho fin. No guarde nunca un bote con gasolina ni la máquina en un edificio, cerca de una fuente de calor.
- ¡ Preste especial atención cuando trabaje con la batería. El gas del interior de la batería es muy explosivo y, por lo tanto, no deberá fumar junto a la batería ni utilizar una llama abierta, para evitar daños graves.

3. PREPARAR LA MÁQUINA PARA EL USO

3.1 Desembalar y revisar el contenido

El tractor cortacésped se suministra en una jaula de embalaje. Por motivos de transporte, algunos conjuntos de la máquina se desmontan en la fábrica de producción y deberá instalarlos antes de poner en funcionamiento la máquina. El desembalaje y la preparación de la máquina para su funcionamiento es realizado por el vendedor, dentro del ámbito del servicio de preventa.



Compruebe inmediatamente después de la entrega que la máquina embalada no presente daños. Si presenta algún daño, informe al transportista. Si la reclamación no se presenta a tiempo, no podrán hacerse reclamaciones sucesivamente.

Compruebe que el modelo de su máquina corresponda con el pedido. Si observa alguna anomalía, no desembale la máquina y avise inmediatamente al proveedor sobre la discrepancia.



3.1

1. Jaula de embalaje
2. Tractor cortacésped
3. Bastidor plegable
4. Volante de dirección
5. Documentación
6. Barra parachoques delantera

Utilizando una herramienta adecuada (como por ejemplo, una palanca o un martillo), retire la caja (1) y el embalaje de la máquina.

Inspeccione visualmente la máquina y los ensamblajes para ver si hay daños que pudieran haberse ocasionado durante el transporte. Desembale todas las piezas separadas e inspecciónelas.

Los siguientes conjuntos se suministran en todos los paquetes:

- ▶ Tractor cortacésped (2)
- ▶ Bastidor plegable ensamblado, separado de la máquina (3)
- ▶ Volante de dirección (4)
- ▶ Documentación (5) (lista de piezas contenidas en el embalaje, manual de usuario del tractor cortacésped, manual de usuario del motor, manual de usuario de la batería, libreta de registro de asistencia técnica y material de ensamblaje)
- ▶ La barra del parachoques delantero (6) está desmontada y para montarla se desliza por el bastidor de la máquina.

3.2 Eliminación del embalaje



Tras desembalar la máquina, compruebe que el material de embalaje se elimine o se recicle debidamente. Para la eliminación del embalaje deben cumplirse las leyes de eliminación de desechos vigentes en el país del usuario.



Podrá recurrir a una empresa especializada para realizar la eliminación.







3.3 Ensamblaje de las piezas embaladas por separado



Debido al carácter técnico de esta tarea, la máquina es preparada para el funcionamiento por el vendedor del tractor cortacésped (de conformidad con las siguientes instrucciones).



Antes de empezar la instalación, retire todas las cubiertas y materiales de protección y de apriete.

| | |
|---|--|
| <p>a) Instalar el volante de dirección:</p> <ul style="list-style-type: none"> ▶ Utilizando un martillo y una varilla adecuada, saque la clavija (2), que está introducida en el orificio del eje (1). ▶ El volante de dirección se fija en dos posiciones de altura, que están indicadas por los dos orificios de la varilla del volante de dirección. Seleccione la posición adecuada del volante de dirección, únalo a la varilla (1) y gírelo hasta que los orificios del volante de dirección y de la varilla queden alineados. ▶ Vuelva a introducir la clavija en el orificio y fijela utilizando un martillo. |  3.3a |
| <p>b) Establecer el ángulo de inclinación adecuado del volante de dirección:</p> <ul style="list-style-type: none"> ▶ Establezca el ángulo de dirección apropiado del volante de dirección reteniendo la palanca (3). |  3.3b |
| <p>c) Atornille el bastidor plegable a la máquina en la posición correcta:</p> <ul style="list-style-type: none"> ▶ Desatornille los tornillos de acoplamiento del bastidor que están atornillados en las arandelas de ambos lados del cuerpo del cortacésped. ▶ Coloque el bastidor sobre las arandelas. Asegúrese de que el bastidor mire hacia la posición correcta, debe estar inclinado hacia la parte trasera de la máquina. ▶ Atornille el bastidor a las arandelas y ajuste completamente los tornillos. |  3.3c |
| <p>d) Conectar la batería:</p> <ul style="list-style-type: none"> ▶ Abra la zona de almacenamiento debajo del volante de dirección y afloje los pernos de los terminales de los polos de la batería. ▶ Cable negro Colóquelo en el polo (+) de la batería y fíjelo en su lugar con el perno. ▶ Cable marrón Colóquelo en el polo (-) de la batería y fíjelo en su lugar con el perno. |  3.3d |
| <p> <i>Si conecta los cables de forma contraria a la descrita previamente, dañará la máquina. Cuando desconecte la batería, desconecte siempre el terminal negativo (-) primero. Cuando ponga la batería en funcionamiento y cuando realice operaciones de mantenimiento en ella, proceda con arreglo a las instrucciones que figuran en el manual de usuario de la batería. Siga también todas las instrucciones contenidas en el mismo.</i></p> | |
| <p>e) Atornille la barra del parachoques delantero en la posición correcta en la máquina:</p> <ul style="list-style-type: none"> ▶ Deslice el parachoques delantero hacia adelante del bastidor de la máquina de modo que los orificios del bastidor queden alineados con los orificios de la barra del parachoques. ▶ Atornille la barra del parachoques en ambos lados del bastidor usando dos pernos y tuercas. Los pernos y las tuercas se encuentran en la bolsa de plástico que contiene la documentación. |  3.3e |

Prepare la máquina para su primer arranque de conformidad con el siguiente capítulo.

3.4 Comprobaciones previas al arranque



Debido al carácter técnico de esta tarea, la máquina será puesta en funcionamiento por el vendedor del tractor cortacésped (con arreglo a las instrucciones del fabricante).

3.4.1 Comprobar el aceite del motor

El tractor debe colocarse en posición horizontal para poder comprobar el nivel de aceite. El tapón del orificio de relleno se encuentra en la cubierta del motor, en la parte trasera de la máquina. Afloje la varilla de aceite, séquela, vuelva a introducirla y apriétela. A continuación, vuelva a sacarla y observe el nivel de aceite.



El nivel de aceite debe estar comprendido entre las dos marcas de la varilla. En caso contrario, añada aceite al motor hasta llegar a la marca "LLENO". El tipo de aceite del motor se indica en el manual de usuario del motor.



Deberá comprobar el nivel de aceite antes de cada uso.

3.4.2 Comprobar la batería

Compruebe la carga de la batería con arreglo al manual de usuario de la batería. Este manual está incluido con la máquina.

3.4.3 Llenar el depósito con combustible

Por motivos de seguridad, el tractor cortacésped se transporta sin combustible y, antes de su primer arranque, es necesario rellenarlo. El depósito de combustible se encuentra en la parte delantera de la máquina y tiene una capacidad de 16 l de combustible.

Utilice solo gasolina del octanaje indicado en el manual de usuario del motor, es decir, gasolina sin plomo **NATURAL 95**. Los defectos provocados por el uso de un combustible incorrecto no están cubiertos por la garantía

Rellene exclusivamente el depósito de combustible con el motor apagado y cuando el motor esté frío. Rellene el depósito de combustible en un lugar bien ventilado.



Cuando manipule el combustible, no coma, no fume ni utilice una llama abierta.

Para el relleno, utilice un embudo diseñado para rellenar combustible.

Compruebe que no se derrame combustible cuando realice el relleno. El combustible derramado puede incendiarse fácilmente. Si se derrama combustible, séquelo completamente.

Guarde el combustible fuera del alcance de los niños.

Procedimiento de relleno:

- ▶ Abra la tapa del depósito de combustible. Ábrala lentamente pues puede haber un exceso de presión en el depósito de combustible causado por los vapores de la gasolina.
- ▶ Introduzca un embudo en la boca del depósito de combustible y empiece a verter el combustible del bote.
- ▶ Una vez que haya rellenado el depósito de combustible, seque la zona que rodea la boca del depósito de combustible y la boca. Conviene comprobar el estado de las líneas de combustible.

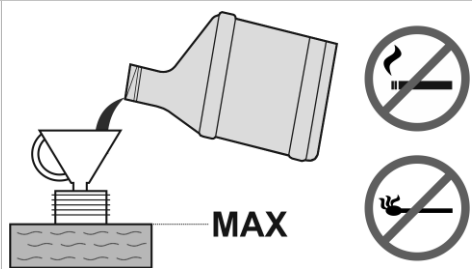

3.4.4 Comprobar la presión del aire de los neumáticos

Antes de poner la máquina en funcionamiento, compruebe la presión del aire de los neumáticos.

La presión del aire **de los neumáticos delanteros** debe ser de **150 kPa**.

La presión del aire **en los neumáticos traseros** debe ser de **80 kPa**.

La diferencia entre cada neumático puede ser de **± 10 KPa**.



No supere la presión máxima marcada en los neumáticos que está utilizando.



3.4.5 Comprobar la estanquidad del circuito hidráulico

La máquina se suministra con el circuito hidráulico purgado y un depósito de compensación con la cantidad prescrita de aceite. El nivel de aceite en el depósito puede bajar durante el transporte.

El depósito de compensación se encuentra en la parte trasera de la máquina, bajo la cubierta del motor.



- ▶ Compruebe que el nivel del aceite está comprendido entre las dos medidas de la tapa de cierre y, si es necesario, rellene con la cantidad que haga falta del aceite indicado.
- ▶ Limpie la zona que rodea la boca del depósito y la boca del depósito. Limpie también regularmente todo el depósito, ya que la suciedad en el aceite reduce la vida del filtro de aceite y puede provocar fallos de funcionamiento.

El sistema está completamente purgado durante las dos primeras horas de conducción de la máquina, por lo que le aconsejamos que "opere la máquina" con una carga suave durante 1 a 2 horas.

3.4.6 Realizar la prueba de fuga en el circuito hidráulico

Compruebe visualmente si existen fugas de aceite en el circuito hidráulico y, concretamente, en los puntos de conexión de los accesorios con las transmisiones. Si descubre cualquier fuga, informe a su centro de reparación.

3.5 Conducir la máquina desde el palet

- ▶ Prepare dos rampas adecuadas y colóquelas junto al palet de forma que las ruedas de la máquina puedan pasar sobre ellas. Si se sale del palet sin las rampas, existe el riesgo de dañar la parte inferior de la máquina, y más precisamente, la plataforma de corte.
- ▶ Levante la plataforma de corte hasta ubicarla en la posición de transporte tirando de la palanca de elevación de la plataforma de corte. (■ ■ 4.2.1 (12)).
- ▶ Mueva la palanca del acelerador desde su posición  hasta aproximadamente la mitad (■ ■ 4.2.1 (16)).
- ▶ Tire de la palanca del estérter (■ ■ 4.2.1 (13)).
- ▶ Ponga la palanca del by-pass en la posición "1" (■ ■ 4.2.1 (17)).
- ▶ Arranque la máquina girando la llave hasta la posición  (■ ■ 4.2.1(1)) y condúzcala lentamente para bajar del palet.

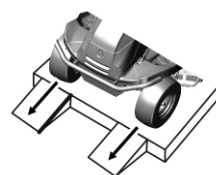

Podrá encontrar más información sobre el arranque y la detención del motor en los apartados ■ ■ 5.2 y ■ ■ 5.3.

4. FUNCIONAMIENTO DE LA MÁQUINA

4.1 Ubicación de los principales elementos de mando

| | |
|---|---|
|  4.1 | <ul style="list-style-type: none">(1) Interruptor principal de encendido(2) Pedal de marcha hacia delante(3) Pedal de marcha hacia atrás(4) Interruptor de activación de la plataforma de corte(5) Control de crucero(6) Cambiar para permitir la funcionamiento de la plataforma de corte en retroceso (opcional)(7) Pedal de freno(8) Control del freno de estacionamiento(9) Panel de información(10) Contador de horas del motor(11) Bastidor plegable(12) Palanca de ajuste de altura de la plataforma de corte(13) Estárter(14) Palanca de bloqueo del diferencial(15) Enchufe hembra de 12 V(16) Palanca del acelerador(17) Palanca de by-pass |
|---|---|

4.2 Descripción y funciones de los elementos de mando



Dependiendo de la configuración seleccionada para la máquina, la ubicación de los elementos de mando que se muestra en la ilustración puede diferir de su ubicación real.

(1) Interruptor principal de encendido

Sirve para encender/apagar el motor. Tiene las 4 posiciones siguientes:

| | | |
|--|--|--|
| | | Arranque desactivado/ apagar arranque |
| | | Encender/Apagar las luces de la cubierta |
| | | Encendido, el motor está funcionando. |
| | | Arrancar el motor - posición de inicio |

* La luces de LED delanteras y traseras de la máquina se encienden automáticamente al arrancar la máquina.

(2) Pedal de marcha hacia adelante

El pedal controla la energía suministrada a las ruedas y regula la velocidad de la máquina **hacia adelante**.

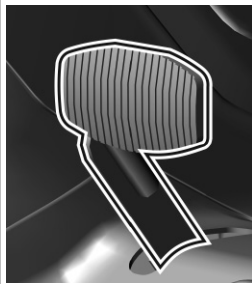

Cuanto más se aprieta el pedal hacia el suelo, más veloz irá la máquina, y viceversa. Cuando lo suelte, el pedal volverá automáticamente a la posición neutra y se detendrá la máquina.



CUIDADO: Cambiar el sentido de marcha hacia adelante/atrás es posible solo después de detener la máquina.

(3) Pedal de marcha hacia atrás

El pedal controla la energía suministrada a las ruedas y regula la velocidad de la máquina **hacia atrás**.





Cuanto más se aprieta el pedal hacia el suelo, más veloz irá la máquina, y viceversa. Cuando lo suelte, el pedal volverá automáticamente a la posición neutra y se detendrá la máquina.



CUIDADO: Cambiar el sentido de marcha hacia adelante/atrás es posible solo después de detener la máquina.

(4) Interruptor de activación de la plataforma de corte

El control de cruce se usa solamente cuando se recorre una línea recta larga. Antes de cualquier cambio de dirección es necesario desactivar el control de cruce.

| | | | |
|---|---|--------------|---|
|  |  1 | DESCONECTADO | Desactivación de la plataforma de corte / la plataforma de corte está desactivada |
| | 0 | CONECTADO | Activación de la plataforma de corte/ la plataforma de corte está activada |

(5) Control de cruce

El control de cruce se usa solamente cuando se recorre una línea recta larga. Antes de cualquier cambio de dirección es necesario desactivar el control de cruce.

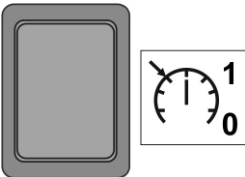
| | |
|---|---|
|  | <p>El control de cruce se activa solo cuando la máquina está arrancada.</p> <p>El cruce se desactiva apretando el pedal de freno o apagando el interruptor.</p> |
|---|---|

(6) Inhibición de la desactivación de la plataforma de corte para moverse marcha atrás

El interruptor **R** permite inhibir la función de desactivación automática de la plataforma de corte al moverse marcha atrás (■ 5.5.1).

| | |
|---|--|
|  | <p>El interruptor debe pulsarse después de que la plataforma de corte ya se haya desactivado automáticamente, pero antes de que las hojas hayan dejado de girar (aproximadamente 4 segundos), o cuando la plataforma de corte se pone en marcha automáticamente antes de pisar el pedal de marcha atrás. Después de esto, cada vez que se cambia el sentido de desplazamiento de la marcha atrás a la marcha adelante, se vuelve a habilitar la desactivación de la plataforma de corte.</p> |
|---|--|

(7) Pedal de freno

| | |
|---|--|
|  | <p>Si pulsa el pedal de freno, desacelerará la velocidad del tractor cortacésped.</p> <p>No utilice nunca el freno al mismo tiempo que la función de conducción puesto que puede dañarse la transmisión.</p> |
|---|--|

(8) Control del freno de estacionamiento



El freno de estacionamiento tiene dos posiciones. En la posición (1) el freno no está activo, después de cambiar a la posición (2) y al apretar el pedal de freno, se activa el freno de estacionamiento (frenará).

Al apretar el pedal de freno, se desactiva el freno de estacionamiento y la palanca se suelta automáticamente y pasa a la posición (1).

(9) Panel de información

El panel de información contiene luces indicadoras que sirven para señalar el estado de las funciones básicas de la máquina.

| | | |
|--|--|---|
| | | Indicador de bajada de la plataforma de corte Está encendido: la plataforma de corte está activada Parpadea: la plataforma de corte está desactivada, pero las cuchillas siguen girando (el indicador parpadea durante aproximadamente 10 segundos) |
| | | Presión del aceite del motor Cuando la presión del aceite del motor cae, se enciende la luz indicadora roja |
| | | Freno de estacionamiento y freno de marcha Al apretar el pedal de freno o al activar el freno de mano se enciende la luz indicadora roja |
| | | Carga de la batería * El color de la luz indicadora cambia según el voltaje de la batería. Puede tener los siguientes estados: - verde encendida fija = la batería está correcta (12.6 - 14 V) y se recarga correctamente - roja con parpadeo veloz = bajo voltaje de la batería (por debajo de 12.6 V) - azul con parpadeo lento = voltaje de la batería por encima de 14 V |
| | | Control de crucero Cuando está activado, la luz indicadora se enciende en verde |
| | | Reserva de combustible Cuando el nivel de combustible en depósito es de menos de 5 l, la luz indicadora se enciende en naranja |



* En caso de que después de encender el motor y hacer funcionar la máquina al máximo de rpm sin la plataforma de corte activada y las luces encendidas, y tras aproximadamente un 1 minuto de funcionamiento, el color de la luz indicadora no cambie de rojo a verde, posiblemente azul, esto indica un mal funcionamiento del circuito de recarga y es necesario dirigirse a un centro de reparación.

(10) Contador de horas del motor

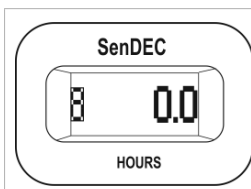

El contador horario del motor muestra implícitamente el número total de horas del motor.



Si intenta alterar el contador, cancelará la *garantía* - la conexión de horas del motor está equipada con un sello contra falsificaciones.

Póngase en contacto inmediatamente con su centro de reparación si el contador horario del motor funciona incorrectamente.

(11) Bastidor plegable

El bastidor plegable se ha previsto para evitar que la máquina, cuando se incline a 180° por cualquier motivo, pierda estabilidad y se caiga de lado. El bastidor plegable tiene 2 posiciones:

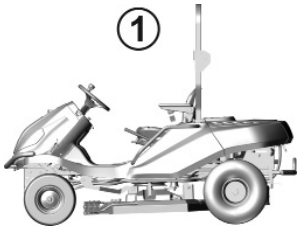
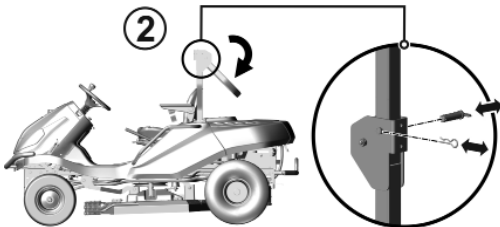
| | |
|---|--|
|  | <p>(1) Funcionamiento</p> <p>Use siempre esta posición durante el funcionamiento o cuando se dirija a/desde el lugar de trabajo.</p> |
|  | <p>(2) Auxiliar, para manipular la máquina</p> <p>Para inclinar el bastidor, primero saque los seguros de los pasadores, extraiga los pasadores e incline la parte superior del bastidor. Vuelva a introducir los pasadores y bloquéelos en su posición con los seguros de los pasadores.</p> |



En ninguna circunstancia está permitido desmontar los bastidores de protección de la máquina.

(12) Palanca de ajuste de la altura de la plataforma de corte

Esta palanca sirve para fijar la altura de la plataforma de corte desde el suelo.

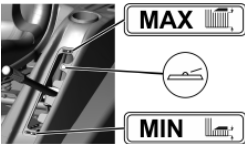
| | |
|---|---|
|  | <p>La palanca tiene 4 posiciones de funcionamiento. Cuanto más alta sea la posición de la palanca, más alta será la altura de la vegetación después del corte. Los valores de la posición en base al modelo de la plataforma de corte son los siguientes:</p> <p>Máquina GC 92: 55 - 82 - 110 - 138 mm, que corresponden a la altura de corte de 5 a 13.8 cm.</p> <p>Máquina GC 110 y GC 132: 45 - 70 - 98 - 130 mm, que corresponden a la altura de corte de 4.5 a 13 cm.</p> <p>También existe la posición 1 de transporte, que es la siguiente:</p> <ul style="list-style-type: none"> - 165 mm por encima del suelo para la máquina GC 92 - 158 mm por encima del suelo para las máquinas GC 110 y GC 132. <p>Cuando la palanca se fija en la posición de transporte, no es posible activar la plataforma de corte, ya que el interruptor de seguridad está integrado en esta posición.</p> |
|---|---|



Cuando se traslade sin cortar, la palanca deberá fijarse en la posición de transporte



La función de corte puede mejorarse en las máquinas GC 92 4x4 utilizando un accesorio especial llamado "equipo de corte", que se suministra por separado como accesorio especial para terrenos mantenidos.

(13) Estárter

Para arrancar un motor en frío:

| | | | |
|---|---|-----------------|---------------------------|
|  |  | ESTÁRTER | Arrancar un motor en frío |
|---|---|-----------------|---------------------------|

(14) Palanca de bloqueo del diferencial

El pedal se utiliza solo cuando es necesario y cuando se conduce exclusivamente de forma recta y hacia delante. Tiene dos posiciones:

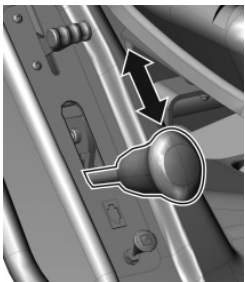
| | |
|---|---|
|  | <p>Si se levanta y se mantiene levantada la palanca, se activa el bloqueo. Cuando se suelta el pedal, el bloqueo se desactiva automáticamente</p> |
|---|---|



Utilice el bloqueo solo cuando conduzca en línea recta y hacia adelante y cuando sea necesario (pérdida de tracción). No utilice nunca el bloqueo diferencial cuando cambie la dirección de marcha. De lo contrario, pueden causarse daños graves a la transmisión.



(15) Enchufe hembra de 12 V

El enchufe de 12 V está situado en el lado derecho de la cubierta de la máquina.

| | |
|---|--|
|  | <p>El enchufe puede utilizarse, por ejemplo, para las siguientes tareas:</p> <ul style="list-style-type: none">- conectar/recargar un teléfono móvil- conectar una lámpara portátil |
|---|--|

(16) Palanca del acelerador

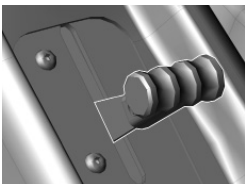
Sirve para regular la velocidad del motor. Tiene las tres posiciones siguientes:

| | | | |
|---|---|------------|--------------------------------------|
|  |  | MÁX | Velocidad máxima del motor |
| |  | MÍN | Velocidad mínima del motor (ralentí) |

(17) Palanca de by-pass - movimiento libre de las ruedas traseras

La palanca de by-pass sirve para desactivar la transmisión de la tracción de las ruedas traseras y se utiliza para tirar o empujar la máquina sin utilizar el motor. La palanca se encuentra ubicada en la parte trasera de la máquina y tiene las dos siguientes posiciones:

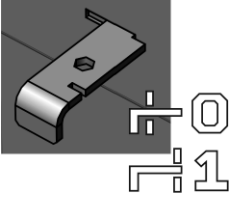
|  | Posición | Tracción trasera | Uso |
|---|----------|------------------|--|
| | (0) | DESACTIVADA | La palanca se saca - para empujar la máquina |
| | (1) | ACTIVADA | La palanca se introduce - para conducir la máquina |



CUIDADO La palanca de by-pass se utiliza principalmente para extraer el aire del sistema hidráulico. Debido a las grandes demandas del equipo, haga realizar dicho procedimiento por un centro de reparación especializado.

La máquina no debe utilizarse (con la palanca de cambio en dirección) si la palanca de by-pass se encuentra en posición desactivada, **ya que podrá provocar daños a las transmisiones.**

5. FUNCIONAMIENTO Y MANIPULACIÓN DE LA MÁQUINA

Información útil antes de encender por primera vez el tractor cortacésped:



- ▶ El tractor cortacésped está equipado con contactos de seguridad que están conectados mediante un interruptor ubicado debajo del asiento.
- ▶ El motor se para automáticamente si el conductor abandona su asiento y la máquina no está bloqueada con el freno de estacionamiento.
- ▶ El motor puede encenderse solo cuando la plataforma de corte está apagada y la palanca de ajuste de altura de la plataforma de corte está en posición de transporte, y se aprieta el pedal de freno.

5.1 Comprobaciones previas al arranque de la máquina

Antes de arrancar el tractor cortacésped, compruebe lo siguiente:

- ▶ El nivel de aceite del motor (■ 3.4.1)
- ▶ Nivel de carga de la batería (■ 3.4.2)
- ▶ Nivel de combustible (■ 3.4.3)
- ▶ Presión de aire de los neumáticos (■ 3.4.4)
- ▶ Que la palanca de by-pass esté en posición "1"

5.2 Arranque del motor

La máquina está equipada con una función que impide que el motor se ponga en marcha si no se cumplen las condiciones de seguridad que se indican a continuación:

- ▶ El accionamiento de la plataforma de corte está desactivado
- ▶ El pedal de desplazamiento no está pisado
- ▶ El conductor está sentado en el asiento de la máquina
- ▶ El pedal del freno está pisado o el freno está en la posición de estacionamiento

| | |
|--|---|
| | <p>Si se cumplen estas condiciones en el momento de arrancar el motor, el indicador rojo del pedal del freno y del pedal del freno de estacionamiento permanece iluminado (P)(O).</p> <p>Si no se cumplen estas condiciones en el momento de arrancar el motor, el indicador rojo del pedal del freno y del pedal del freno de estacionamiento parpadea (P)(O).</p> |
|--|---|

Cuando se cumplan las condiciones mencionadas, proceda de la siguiente manera para arrancar el motor:

- 1) Ponga la palanca de ajuste de altura de la plataforma de corte en la posición de transporte.
- 2) Coloque el interruptor de activación de la plataforma de corte en posición "DESACTIVADO".
- 3) Apriete el pedal de freno.
- 4) Mueva la palanca del acelerador hasta la máxima velocidad del motor (⚡).
- 5) Tire del estérter.
- 6) Arranque el motor poniendo la llave de encendido en la posición de "Arranque del motor". Tras arrancar el motor, suelte la llave. La llave volverá automáticamente a la posición "Encendido".
- 7) Suelte el pedal de freno



En cuanto el motor arranque, suelte la llave de encendido. La duración de arranque no debe superar los 10 segundos, de lo contrario, puede dañarse el interruptor.

No utilice nunca arranques externos fijos para arrancar la máquina. Esto podría dañar el cableado eléctrico. Es posible conectar una batería de capacidad superior a 12V.

- 8) Pulse el estérter (dependiendo de las circunstancias, temperatura ambiente, etc.).
- 9) Reduzca la velocidad del motor, por ejemplo, mueva lentamente la palanca del acelerador hacia la posición de parado (←).



Deje que el motor gire durante varios minutos antes de activar la plataforma de corte.



No deje nunca el motor encendido en una zona cerrada o con ventilación insuficiente. Los humos de escape contienen gases dañinos para la salud.

Mantenga las manos, piernas y ropas alejadas de las piezas móviles y del tubo de escape.

- 10) Apriete el pedal marcha adelante.

5.3 Apagado del motor

- a) Si la plataforma de corte está activada, desactívela apretando el interruptor.
- b) Apague el motor girando la llave a la posición "STOP" (PARADA) y saque la llave del arranque.



Si el motor se recalienta, deje que gire durante un rato a velocidad mínima.

No detenga nunca el motor con tan sólo salir del asiento, dejando la llave en el arranque en la posición "ENCENDIDO", ya que podrá dar lugar a fallos eléctricos.

Gire siempre la llave a la posición de "APAGADO" y sáquela del arranque. De este modo, evitará un arranque imprevisto de la máquina por una persona no autorizada o un niño.



Antes de apagar el arranque, disminuya la velocidad del motor para evitar un encendido automático. Si no aplica estas instrucciones pueden causarse daños al motor y al sistema de escape.

No desconecte nunca los cables de la batería mientras el motor esté funcionando. Esto podría dañar el regulador del motor.

5.4 Activación y desactivación de la plataforma de corte

5.4.1 Activación de la plataforma de corte

- ▶ Mueva la palanca del acelerador a la posición "MÁX." (↻).
- ▶ Utilizando la palanca de ajuste de altura de la plataforma de corte, fije la posición de la plataforma y con ello, la altura del corte.
- ▶ Coloque el interruptor de activación de la plataforma de corte en la posición "ACTIVADO".



Condiciones para activar la plataforma de corte:

- el conductor debe sentarse en el asiento de la máquina
- la palanca de ajuste de altura de la plataforma de corte no debe estar en la posición de transporte

5.4.2 Desactivación de la plataforma de corte

- ▶ Desactive la plataforma de corte pulsando el interruptor de activación.



Si el conductor abandona el asiento, el motor se apagará automáticamente y por consiguiente, también se detendrá el giro de las cuchillas de corte.

Sin embargo, no apague nunca la plataforma de corte abandonando simplemente el asiento. Si no cambia la posición de la llave de encendido desde la posición "ENCENDIDO" a la posición "PARADA", una parte de la instalación eléctrica estará activa y podrán causarse daños. Del mismo modo, el contador horario del motor seguirá estando activo.

5.4.3 Establecer la altura de la plataforma de corte

► Si desea fijar la altura de la plataforma de corte en una posición **por encima del suelo**, mueva la palanca de ajuste de altura de la plataforma de corte **hacia arriba** hasta las dos posiciones superiores. Estas dos posiciones se usan para cortar vegetación alta y voluminosa a una altura de **11 y 14 cm** (GC 92) y de **10 y 13 cm** (GC 110 y GC 132).



► Si desea fijar la altura de la plataforma de corte en una posición **próxima al suelo**, mueva la palanca de ajuste de altura de la plataforma de corte **hacia abajo** hasta las dos posiciones inferiores. Estas dos posiciones se usan para cortar vegetación uniforme y mantenida a una altura de **5.5 y 8 cm** (GC 92) y de **4.5 y 7 cm** (GC 110 y GC 132).



5.5 Conducir la máquina

Advertencias generales antes de la conducción:

- Compruebe que el **freno de estacionamiento está desactivado**. El freno de estacionamiento no deberá permanecer en la posición "2" (■ 4.2.1 (8)). Si pulsa el freno de marcha, desactivará automáticamente el freno de estacionamiento.
- La palanca de by-pass debe fijarse en la posición "1", es decir que el **by-pass** de conducción **debe estar activado**.
- Cuando se dirija hacia la zona de corte, la plataforma de corte **debe estar desactivada y levantada en posición de transporte**.
- Cuando circule sobre obstáculos de altura superior a **8 cm** (bordillos, etc.) es necesario usar **rampas** para evitar daños a la plataforma de corte y a la caja de velocidades.
- Evite los **impactos** fuertes de las ruedas delanteras **con obstáculos rígidos**, ya que pueden dañar el eje delantero, especialmente cuando la máquina circula a alta velocidad.

5.5.1 Marcha hacia adelante /atrás

- Coloque la palanca del acelerador en la posición "**MÍN**". Esto reduce la velocidad del motor.
- Apriete lentamente el pedal de marcha dependiendo de la dirección deseada de marcha (adelante o atrás).



Cambiar el sentido de marcha hacia adelante/atrás es posible solo después de detener la máquina. Si la máquina no está parada, puede dañarse la transmisión.

No utilice nunca el pedal de marcha y el pedal de freno al mismo tiempo pues puede dañarse la transmisión.

El sistema está equipado con una función de **desactivación automática de la plataforma de corte para desplazarse marcha atrás** a una velocidad superior a 0,3 m/s (aprox. 1 km/hora).

Para desplazarse marcha atrás de manera intencionada y controlada con la plataforma de corte activada, esta función se puede desactivar pulsando el botón **R** que hay junto al volante (■ 4.2 (5)). Después de esto, cada vez que se cambia el sentido de desplazamiento de la marcha atrás a la marcha adelante, se vuelve a habilitar la desactivación de la plataforma de corte.



Cuando desactive esta función con el botón R, preste mucha atención al espacio situado por detrás de la máquina mientras va marcha atrás.

5.5.2 Detener la marcha

La marcha hacia adelante/atrás de la máquina se detiene **levantando gradualmente el pie del pedal de marcha y apretando después el pedal de freno**.



Si el control de cruce está activado y se aprieta el pedal de freno, se pasa automáticamente a la posición neutra. La distancia de freno es inferior a 2 m.

5.5.3 Velocidad de marcha y corte de césped

- ▶ Por lo general, se considera que **cuanto más húmedo, alto y denso sea el césped, más baja deberá ser la velocidad** de marcha a utilizar. Cuando la máquina se desplace a una velocidad demasiado alta o se le exija demasiado, la velocidad de giro de las cuchillas se reducirá, así como la calidad del corte. En dichas condiciones, fije siempre el motor a la potencia máxima.
- ▶ Si el **césped es muy alto**, deberá **cortarlo varias veces**. Corte primero a la altura máxima y con alcance de corte de ancho reducido si fuese necesario. En la segunda vuelta, podrá obtener la altura de corte que desee.
- ▶ Le aconsejamos que corte en **dirección paralela o transversal**. Si cubre el alcance previo de la máquina, aumentará la eficacia de las cuchillas y mejorará el aspecto de la zona cortada.
- ▶ Cuando circule por un terreno no uniforme, la velocidad de marcha puede variar.

5.5.4 Conducción en cuestas

Los modelos de tractores cortacésped **GC 92** y **GC 110** a **GC 132** pueden operar en cuestas con una pendiente de hasta **22° (40%)**.

Cuando opere en una pendiente, deberá cumplir las siguientes instrucciones fundamentales:

- ▶ Preste especial atención cuando opere en una cuesta.
- ▶ Utilice siempre una velocidad de marcha inferior y ajústela moviendo la palanca de dirección de marcha
- ▶ Conduzca exclusivamente de forma perpendicular a la línea del contorno, es decir, hacia arriba o abajo. Realizar un trayecto en dirección del contorno es posible, siempre y cuando preste más atención al girar la máquina. En la medida de lo posible, evite circular por los bordes.
- ▶ Cuando gire, compruebe que las ruedas no pasen por un obstáculo elevado (piedra, raíz de árbol, etc.)
- ▶ Reduzca la velocidad cuando baje una cuesta o circule sobre obstáculos. Preste especial atención cuando gire y de la vuelta en cuestas.
- ▶ Si se detiene en una pendiente, utilice siempre el freno de estacionamiento.

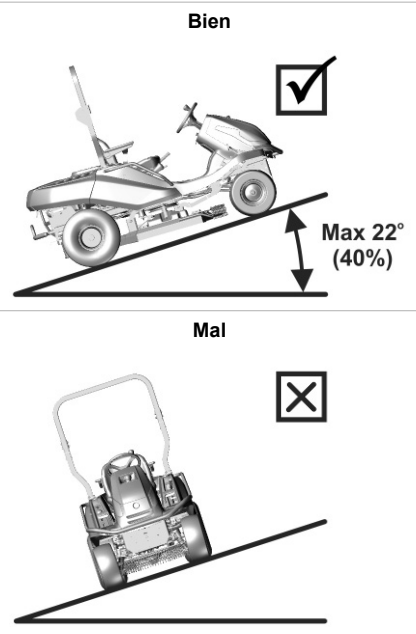

Si sobrecarga la máquina operando en cuestas con una pendiente superior a 18° existe el riesgo de causar daños graves a la caja de velocidades. El fabricante no responde por los daños provocados de esta forma.

6. MANTENIMIENTO Y AJUSTE

La realización de operaciones de mantenimiento e inspección regulares del tractor cortacésped ayuda a aumentar su duración sin problemas. Las piezas gastadas o dañadas deben ser sustituidas a tiempo. Cuando cambie las piezas, utilice solo piezas de repuesto originales, ya que el uso de piezas no originales podrá dañar la máquina, poner en peligro al conductor u otras personas y anular la garantía durante el periodo de validez. Para realizar el pedido de piezas de recambio, póngase en contacto con el fabricante o con un centro de reparación autorizado.

6.1 Panorama general de las operaciones de control y mantenimiento

| PIEZA | INTERVALO | | | NOTA |
|---|---|--|---|--|
| | Antes de cada uso | Al cabo de 50 horas de funcionamiento o 1 vez al año | Cada 100 horas de funcionamiento o 1 vez al año | |
| BATERÍA | --- | Compruebe el nivel del electrolito | --- | Compruebe la conexión |
| FILTRO DE COMBUSTIBLE | --- | --- | Sustitución | --- |
| SOPORTE DE CUCHILLA | Inspección | --- | --- | --- |
| CIRCUITO ELÉCTRICO | Compruebe la seguridad de los interruptores | Compruebe los haces de cables | --- | --- |
| CIRCUITO HIDRÁULICO | Compruebe las fugas | --- | --- | --- |
| ENFRIAMIENTO DEL MOTOR | Retire el césped de la rejilla del motor y del tubo de escape | Limpieza | --- | --- |
| CORREA DE DIRECCIÓN EN V | Compruebe el desgaste, la tensión | --- | --- | --- |
| CORREA DE CORTE EN V | Compruebe el desgaste, la tensión | --- | --- | --- |
| ACEITE DEL MOTOR | Compruebe el nivel de aceite, rellene | --- | --- | --- |
| MECANISMO DE TENSIONAMIENTO DE LA CORREA EN V | Compruebe si funciona | Compruebe su estado | --- | --- |
| ACEITE EN EL CIRCUITO HIDRÁULICO | --- | --- | --- | Sustitución al cabo de 200 horas de funcionamiento |
| FILTRO DE ACEITE | --- | --- | Sustitución | --- |
| FILTRO DE ACEITE DE LA TRANSMISIÓN | --- | --- | --- | Sustitución al cabo de 200 horas de funcionamiento |
| FRENO DE ESTACIONAMIENTO | Compruebe si funciona | Compruebe el mecanismo | --- | --- |
| NEUMÁTICOS | Compruebe la presión y el estado | --- | --- | Delanteros 150 kpa Traseros 80 kpa |
| ELEMENTOS DE MANDO | --- | Inspección | --- | --- |
| CUBIERTAS DE CAUCHO | Compruebe su estado | --- | --- | --- |
| EJE DE DIRECCIÓN DELANTERO | Compruebe el estado y el apriete de todas las juntas esféricas y compruebe la varilla de conexión de la dirección | --- | --- | Las juntas esféricas deben tener el mínimo juego. La varilla de conexión no debe presentar indicios de daños (roturas) |
| EJE DELANTERO | Compruebe el estado de las juntas y las ruedas | Lubricación de las juntas verticales | --- | --- |
| CAJA DE VELOCIDADES | Compruebe las fugas | Compruebe el estado de la polea | Compruebe el nivel de aceite | Aceite SAE 10w-40 5w-50 (4x4) |
| PALANCA DE MARCHAS | Compruebe si funciona | Compruebe la tensión de la correa | --- | --- |
| DIRECCIÓN | --- | Compruebe si funciona | --- | --- |
| BUJÍAS | --- | --- | Limpie y ajuste o sustituya | --- |
| VENTILADOR, ALETAS DEL RADIADOR DEL MOTOR | --- | --- | Limpieza | --- |

(continuación)

| PIEZA | INTERVALO | | | NOTA |
|---------------------|--|--|---|---|
| | Antes de cada uso | Al cabo de 50 horas de funcionamiento o 1 vez al año | Cada 100 horas de funcionamiento o 1 vez al año | |
| TODAS LAS POLEAS | <i>Compruebe su estado y el funcionamiento</i> | --- | --- | --- |
| ALTURA DE CORTE | <i>Compruebe, lubricación de clavijas</i> | --- | --- | --- |
| FILTRO DE AIRE | | <i>Limpieza</i> | <i>Sustitución</i> | <i>En función del tipo de uso - más frecuente</i> |
| CUCHILLAS DE CORTE | <i>Compruebe el estado y el apriete</i> | --- | --- | --- |
| PLATAFORMA DE CORTE | <i>Compruebe el estado y el apriete</i> | --- | --- | --- |

Para la sustitución de todas las piezas o para las reparaciones que exijan el desmontaje y que no estén descritas en el presente manual de usuario, póngase en contacto con su vendedor o con un centro de reparación autorizado. Del mismo modo, póngase en contacto con su vendedor para realizar las siguientes operaciones de ajuste y mantenimiento:

- ajuste del embrague electromagnético
- ajuste del freno
- ajuste del motor
- sustitución de las correas en V
- purgado de aire del circuito hidráulico
- ajuste del eje motorizado delantero
- otros problemas con el circuito hidráulico
- en caso de otras dificultades



Aparte del mantenimiento periódico de conformidad con la tabla anterior, es necesario cambiar el aceite del motor de acuerdo con las recomendaciones del manual elaboradas por el fabricante del motor, que se suministran con el tractor cortacésped.

6.2 Controles y mantenimiento diarios



Antes de iniciar cualquier operación de mantenimiento o reparación, familiarícese con todas las instrucciones, restricciones y recomendaciones del presente manual de usuario.

Retire siempre la llave del arranque y desconecte los cables de la bujía antes de realizar cualquier operación de limpieza, mantenimiento o reparaciones.

Cuando opere, utilice una vestimenta adecuada y un calzado de trabajo correcto. Utilice guantes adecuados cuando manipule una cuchilla de corte o cuando realice actividades que produzcan riesgos de cortes.

Evite derramar el combustible, el aceite y cualesquiera otras sustancias nocivas.

No realice ninguna reparación de importancia si no tiene las herramientas necesarias y no cuenta con los conocimientos necesarios para realizar reparaciones de motores de combustión.



Deshágase del aceite utilizado, combustible u otras sustancias y materiales peligrosos de conformidad con las leyes de protección medioambiental aplicables.

6.2.1 Antes de empezar a trabajar

► **COMPRUEBE LA PRESIÓN DE LOS NEUMÁTICOS**

Mantenga la presión de los neumáticos indicada y compruébela frecuentemente. El mantenimiento de la presión indicada de los neumáticos es importante para lograr un corte uniforme. Los valores distintos de presión pueden causar dificultades en la conducción o incluso pérdidas del control de la máquina.

Presión de los neumáticos delanteros: **150 kPa**

Presión de los neumáticos traseros: **80 kPa**

La diferencia entre cada neumático puede ser de **± 10 kPa**.

► **COMPRUEBE EL NIVEL DE ACEITE DEL MOTOR**

Aparque el tractor cortacésped en una superficie horizontal. Abra la cubierta y desatornille la tapa de la boca de llenado. Afloje la varilla de aceite, séquela, vuelva a introducirla y apriétela. A continuación, vuelva a sacarla y observe el nivel de aceite.

El nivel de aceite debe estar comprendido entre las dos marcas de la varilla. En caso contrario, añada aceite al motor hasta llegar a la marca "**LLENO**".



Podrá obtener más información sobre la comprobación y el relleno del aceite en un manual de usuario independiente suministrado por el fabricante del motor.

► **COMPRUEBE LAS CONEXIONES DE CABLES Y PERNOS**

Inspeccione visualmente el estado de los cables y compruebe manualmente el apriete de las conexiones de pernos.

► **COMPRUEBE EL CORRECTO FUNCIONAMIENTO DE LOS FRENOS**

Compruebe si los frenos funcionan adecuadamente. Proceda del siguiente modo:

- Aparque la máquina en una superficie nivelada y apague el motor.
- Apriete el pedal de freno y active el freno de estacionamiento.
- Utilizando la palanca del by-pass, desactive la tracción trasera.
- Intente empujar la máquina hacia adelante. Si las ruedas traseras giran, deberá reparar los frenos. Póngase en contacto con un centro de reparación autorizado para que se las ajuste.

6.2.2 Después de finalizar el trabajo

► **CONFIGURE LA MÁQUINA**

Cuando haya acabado de cortar, suba la plataforma de corte hasta la posición más alta y desactive la dirección de las cuchillas de corte.

Apague el arranque, pulse el pedal de freno e inmovilice la máquina en su posición con ayuda del freno de estacionamiento.

► **LIMPIEZA DE LA MÁQUINA**

► Retire toda la suciedad y el césped que hayan quedado en la superficie del tractor.

► Retire también el césped, la suciedad y otros materiales inflamables del borde del tubo de escape.

► **LIMPIEZA DE LA PLATAFORMA DE CORTE**

La plataforma de corte debe limpiarse con cuidado después de cada uso y, especialmente, las paredes interiores. Utilice un raspador, una espátula o un chorro de agua corriente para la limpieza. El mantenimiento y el tratamiento adecuados de la plataforma de corte mejora la calidad del trabajo y la duración de la máquina. Proceda del siguiente modo:

► Bloquee la máquina para evitar que se mueva.

► Levante la plataforma de corte hasta la posición de transporte.

Máquina GC 92 (plataforma de corte con un alcance de corte de 92 cm):

► Levante (hacia fuera) la cubierta metálica de protección del lado derecho de la cámara. Limpie toda la zona de la plataforma de corte.

► Mientras efectúa la limpieza, compruebe también el estado de las cuchillas (■ 6.3.6).

Máquinas GC 110 (tractores cortacésped con un alcance de corte de 110 cm) y GC 132 (tractores cortacésped con un alcance de corte de 132 cm):

| | |
|--|---|
| <p>► Haga deslizarse una manguera de diámetro adecuado por uno de los accesorios de la cubierta de la plataforma de corte.</p> <p>► Arranque el motor, active la plataforma de corte y límpiela dejando correr agua durante 10 minutos. Este procedimiento de limpieza con agua debe efectuarse al finalizar cada sesión de corte.</p> |  6.2.2 |
|--|---|



Evite limpiar con agua cerca de los accesorios eléctricos del panel de control, batería, etc.

► **LAVADO DE LA MÁQUINA**



Le aconsejamos que no limpie la máquina con agua a presión. Si a pesar de ello, la limpia de este modo, compruebe que el agua no entre en el carburador, el filtro de aire, el arranque, el tubo de escape, la batería ni los demás componentes eléctricos.

No dirija nunca el agua corriente hacia los rodamientos esféricos (rodamientos ubicados en el soporte de cuchilla, las ruedas) ni hacia las piezas en las que haya aceite (filtro de aceite, boquilla de aceite, etc.)

Antes de lavar la máquina, apárquela en una superficie nivelada.

► Piezas plásticas de la máquina:

- limpie utilizando una esponja y agua enjabonada

6.3 Control, mantenimiento y ajustes regulares

6.3.1 Batería

El mantenimiento correcto y frecuente de la batería aumentará su duración. Por lo tanto, compruebe regularmente su estado con arreglo al manual suministrado por el fabricante de la batería.

► Mantenga limpios los contactos de la batería. Si se acumula suciedad en ellos o si se oxidan, límpielos con arreglo a las recomendaciones del fabricante de la batería. La interrupción del circuito provocada por la oxidación de los contactos podrá dar lugar a problemas de funcionamiento de la función de recarga del motor.

► Compruebe regularmente el estado del electrolito. El nivel deberá estar comprendido entre las marcas MÍN - MÁX. Cuando rellene el electrolito, utilice exclusivamente agua destilada.

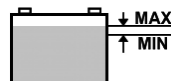

► Si la batería está descargada, debe recargarla lo antes posible; de lo contrario, las celdas pueden dañarse irreparablemente.

► Deberá recargar siempre la batería antes de:

- el primer uso
- cuando tenga previsto no utilizarla durante mucho tiempo
- antes de arrancar, tras un largo periodo sin uso

► Si es necesario cambiar la batería, utilice siempre una batería del mismo tamaño y tipo.



Podrá obtener más información sobre la comprobación y el mantenimiento de las baterías en el manual de usuario independiente suministrado por el fabricante de la batería.

6.3.2 Motor

► CAMBIO DE ACEITE

Antes de cambiar el aceite, prepare un contenedor de **2 litros** como mínimo. Para que el aceite salga del motor, le aconsejamos que coloque algo (como por ejemplo, un bloque de madera) debajo del lado contrario al orificio de vaciado. Vacíe el aceite cuando aún esté tibio.

- Desatornille la boca de relleno de aceite para que el aceite fluya mejor y más rápido del motor.
- Desatornille la tuerca de vaciado y deje salir todo el aceite hacia el recipiente que habrá preparado.
- Atornille nuevamente la tuerca de vaciado y rellene el motor con la cantidad correcta del aceite recomendado (■ **Manual de usuario del motor**) y cierre la tapa de relleno de aceite.
- Utilice la varilla para comprobar si el nivel de aceite es correcto. Si es necesario, añada aceite hasta que alcance el nivel correcto.

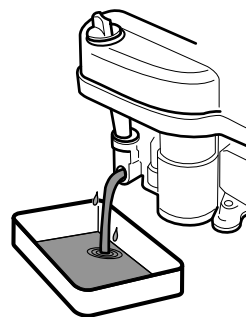

Podrá obtener más información sobre el cambio de aceite, así como sobre su tipo y cantidad, en el manual de usuario independiente suministrado por el fabricante del motor.

Si entra en contacto con el aceite usado, le aconsejamos que se lave muy bien las manos con agua y jabón.



Deshágase del aceite utilizado de conformidad con las normas de protección medioambiental. Es conveniente entregar el aceite en un contenedor cerrado en un punto de recogida de aceite usado. Bajo ninguna circunstancia deberá deshacerse del aceite utilizado junto con otros residuos ni tirarlo por el desagüe, con desechos o al suelo.

► MANTENIMIENTO DEL FILTRO DE AIRE

No deje nunca que el motor funcione sin un filtro de aire. Esto desgastará rápidamente el motor.



Mantenga el filtro de aire de conformidad con las instrucciones contenidas en el manual de usuario del motor suministrado por el fabricante.

► **MANTENIMIENTO DE LA BUJÍA**

Para un funcionamiento perfecto del motor, la bujía debe estar correctamente instalada y limpia de depósitos.



Utilice siempre y exclusivamente la bujía indicada por el fabricante del motor.

Si el motor ha estado funcionando poco antes de la inspección o la sustitución, la bujía estará muy caliente. Por lo tanto, tenga cuidado de no quemarse.

- Saque el cable de la bujía y retire la bujía utilizando una llave inglesa.
- Compruebe visualmente el aspecto exterior de la bujía. Si la bujía parece estar muy gastada o si el aislante se ha roto o se despedaza, deberá cambiarla.
- Si la bujía está sucia o solo un poco gastada, es necesario limpiarla cuidadosamente con un cepillo (de cobre).
- Utilizando una sonda, establezca la distancia de los electrodos (■ **Manual de usuario del motor**).
- Tras realizar el mantenimiento o sustituir la bujía, fíjela en su posición. Una bujía incorrectamente apretada se calienta mucho y puede provocar daños importantes al motor.

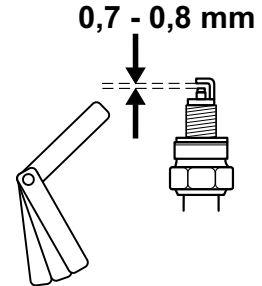

Compruebe, mantenga y sustituya las bujías de conformidad con las instrucciones contenidas en el manual de usuario proporcionado por el fabricante del motor.

► **CAMBIO DEL FILTRO DE COMBUSTIBLE**

No deje nunca que el motor funcione sin un filtro de combustible. Esto desgastará rápidamente el motor.



Mantenga el filtro de combustible de conformidad con las instrucciones contenidas en el manual de usuario del motor suministrado por el fabricante.

► **MANTENIMIENTO DEL VENTILADOR DEL MOTOR**

Antes de cada uso o durante el funcionamiento, compruebe que la rejilla del motor no esté atascada con restos de césped u otros objetos. Limpie la rejilla si fuese necesario.

Al cabo de 100 horas de funcionamiento o una vez al año, retire la tapa del ventilador y limpie las zonas sucias y atascadas y las aletas del ventilador del motor. Esto evitará que el motor se recaliente o sufra daños. Limpie con más frecuencia si fuese necesario.

6.3.3 Sustitución de luces

► **Bombillas de luz delanteras**

Las bombillas se encuentran fijadas en un soporte y son accesibles levantando la cubierta.

- Desatornille la tapa del depósito de combustible.
- Desacople las clavijas de sujeción de la cubierta delantera de plástico.

► Cójala por el cuello (1) y haga deslizar la bombilla fuera del enchufe (2). Para la instalación, proceda en orden contrario.



6.3.3a



Cuando cambie una bombilla, utilice siempre una bombilla del mismo tipo o una equivalente recomendada por su vendedor.

- Después de cambiar la bombilla, vuelva a acoplar las clavijas y atornille la tapa del depósito de combustible.

► **Luces de LED DELANTERAS**

Las bombillas de luz de LED delanteras de las principales lámparas se suministran con un juego de luces.

- Desatornille la tapa del depósito de combustible.
- Desacople las clavijas de sujeción de la cubierta delantera de plástico.
- Desconecte el conector de la respectiva banda metálica de las bombillas de luz de LED.
- Arranque toda la banda metálica de las bombillas de luz de LED.
- Introduzca una nueva banda metálica y conecte el conector. Para sellarlo, utilice un sellador de silicona común.

► Luces de LED traseras

Las bombillas de las luces de LED traseras se suministran también con una cubierta de color.

- Abra la cubierta trasera.
- Desconecte el conector de la respectiva luz de LED trasera.
- Desatornille las tuercas y extraiga la luz del soporte.
- Atornille la nueva luz de LED y conecte el conector.



6.3.3b

6.3.4 Sustitución de fusibles

► Fusibles de la máquina

Si un fusible está dañado, el motor se apaga de inmediato, la plataforma de corte se detiene, y todas las luces indicadoras del panel de mando se apagan. En dicho caso, deberá buscar el fusible defectuoso y sustituirlo por otro nuevo. No deberá cambiar en ningún caso un fusible defectuoso por un fusible de potencia mayor.

- Saque la clavija de plástico de la cubierta de debajo del volante de dirección y extraiga la tapa de protección del fusible.
- Saque el fusible antiguo e introduzca uno nuevo de la misma potencia que el anterior; es decir, **15 A** o **10 A**.

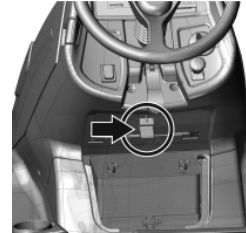

Si incluso después de sustituir el fusible, el motor o la plataforma de corte no funcionan, póngase en contacto con un centro de reparación autorizado.

Bajo ninguna circunstancia deberá intentar retirar la unidad de control del sistema eléctrico.

► Fusible del enchufe de 12 V

El fusible del enchufe de 12 V se encuentra entre la palanca de bloqueo de diferencia y el estarter y tiene una potencia de 5 A. Para cambiarlo, primero extraiga el recubrimiento de protección y después cambie el fusible con uno nuevo.

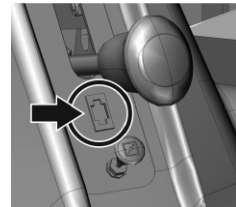

6.3.5 Levantar la máquina

Si desea levantar el tractor cortacésped, utilice un gato y soportes.

Proceda del siguiente modo:

- Coloque el gato debajo de la caja de velocidades del eje trasero y levante la parte trasera de la máquina.
- Introduzca dos soportes debajo de los extremos de los ejes desde la parte interior de las ruedas traseras.
- Levante la parte delantera de la máquina e introduzca dos soportes debajo de ambos extremos de los ejes de las ruedas delanteras.



No incline nunca la máquina hacia el lado en que se encuentra el carburador. Podría entrar aceite en el filtro de aire.

6.3.6 Plataforma de corte – Control y mantenimiento de las cuchillas de corte

Antes de cada uso del tractor cortacésped, compruebe el estado de las cuchillas (daños, desgaste, estado de los bordes de corte). Si las cuchillas están dobladas, desafiladas o rotas, afectarán negativamente a la calidad del corte. Las cuchillas dañadas son muy peligrosas.

Parte del material podría romperse y salir disparado de la zona de trabajo de la máquina.



Quando manipule las cuchillas de corte, utilice siempre guantes de protección para trabajos pesados.

► **SUSTITUCIÓN DE CUCHILLAS**

Si por el uso frecuente, las cuchillas están rotas o dañadas, no podrán equilibrarse ni afilarse debidamente y deberá sustituirlas de inmediato.

Máquina GC 92 (plataforma de corte con un alcance de corte de 92 cm):

Sustituya siempre completamente ambas cuchillas y utilice tuercas de bloqueo M16 nuevas para acoplarlas. Con ello garantizará que la plataforma de corte esté equilibrada y las cuchillas estén fijadas con firmeza. Proceda del siguiente modo:

- Apague el motor y extraiga la llave del encendido.
- Bloquee la máquina para evitar que se mueva.
- Levante la plataforma de corte hasta la posición de transporte.
- Abra la cubierta metálica del lado derecho de la cámara de la plataforma de corte.
- Afloje la tuerca de bloqueo M16.
- Saque el perno de fijación, la anilla en O y la cuchilla.

Instale una cuchilla nueva o afilada procediendo en orden contrario.

- Utilice tuercas nuevas y no usadas de tipo M16.
- Antes de sustituir la segunda cuchilla, gire el soporte de la cuchilla con la mano formando un ángulo de 180°.

Cambie la segunda cuchilla siguiendo el mismo procedimiento indicado para la sustitución de la primera cuchilla.

Quando reinstale las cuchillas, compruebe que estén correctamente apretadas y fijadas en su lugar.

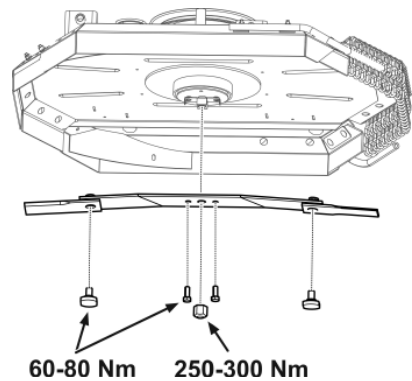

Las cuchillas se afilan por ambos lados, por lo que si un lado está desafilado, es posible girar la cuchilla.

Máquinas GC 110 (tractores cortacésped con un alcance de corte de 110 cm) y GC 132 (tractores cortacésped con un alcance de corte de 132 cm):

- ▶ Apague el motor y extraiga la llave del encendido.
- ▶ Bloquee la máquina para evitar que se mueva.
- ▶ Levante la plataforma de corte hasta la posición de transporte.
- ▶ Incline la máquina hacia la derecha y apuntácela usando soportes adecuados. Se recomienda solicitar la ayuda de otras personas para inclinar la máquina con la finalidad de evitar lesiones o que se dañe alguna parte de la máquina.
- ▶ Afloje los tres pernos de sujeción y extraiga ambas partes de la cuchilla.

Instale una cuchilla nueva o afilada procediendo en orden contrario.

Cambie la segunda cuchilla siguiendo el mismo procedimiento indicado para sustituir la primera.

Cuando reinstale las cuchillas, compruebe que estén correctamente apretadas y fijadas en su lugar.

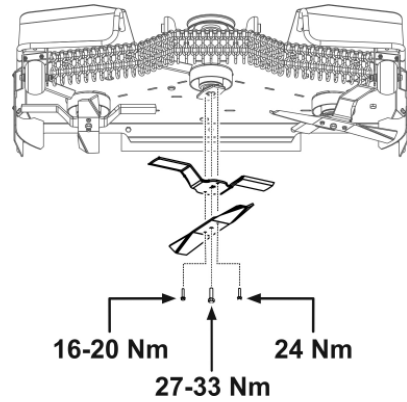

► **AFILADO DE CUCHILLAS**

Las cuchillas de corte deben estar afiladas, equilibradas estáticamente y rectas. Las cuchillas de corte desafiladas, incorrectamente afiladas o dañadas hacen que se arranque el césped del suelo, dañan los campos y provocan una recogida mediocre del césped cortado en el colector.

Si las cuchillas están un poco desafiladas y no presentan ningún otro daño, pueden afilarse. Tras afilar el par de cuchillas, deberá equilibrarlas. Su equilibrio evitará vibraciones de la plataforma de corte. **La diferencia de peso entre cada cuchilla no podrá superar los 2 g.** Durante la sustitución, compruebe también el desgaste de los manguitos de separación y los pernos de montaje, comprobando que se encuentran en perfecto estado. Si detecta un daño grave en la plataforma de corte, es necesario llevar la máquina a un centro de reparación autorizado para que la revise en su totalidad.



Utilice siempre una tuerca de bloqueo nueva y no usada de tipo M16. No reutilice nunca una tuerca de bloqueo que ya haya sido utilizada, ya que no podrá garantizarse la unión segura de la cuchilla.



No repare una cuchilla que esté deformada o dañada de otro modo, cámbiela de inmediato. Cuando manipule las cuchillas de corte, utilice siempre guantes de protección para trabajos pesados.

Procedimiento de afilado:

Para extraer las cuchillas siga las instrucciones del capítulo anterior

- Extraiga las cuchillas según el procedimiento descrito en el capítulo anterior
- Limpiar las cuchillas.
- Primero afílelas con un disco abrasivo, y después con una lima.

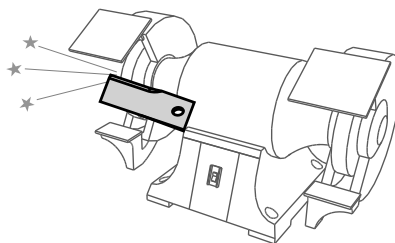

No las afile directamente en la plataforma de corte.

Instale la cuchilla afilada procediendo en orden contrario.

► **EQUILIBRADO DE LAS CUCHILLAS**

Preste mucha atención a nivelar y equilibrar las cuchillas. La vibración de las cuchillas no niveladas o equilibradas pueden dañar el motor o la plataforma de corte.

Cuando realice el equilibrado, introduzca un destornillador en el orificio central y coloque la cuchilla en posición horizontal. Si la cuchilla permanece en su posición, está equilibrada. Si uno de los extremos de la cuchilla es más pesado, amole dicho lado hasta que quede equilibrado. Cuando balancee por amolado, no acorte el largo de la cuchilla. El desequilibrio estático permitido no puede exceder los 2 g.

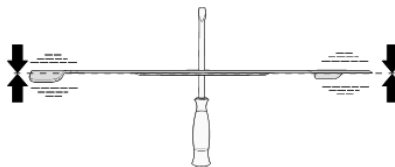

Si no está seguro del procedimiento, póngase en contacto con su centro de reparación autorizado, que estará encantado de ayudarle.

6.3.7 Plataforma de corte - Controlar y ajustar la altura

Para obtener los mejores resultados de corte, la plataforma de corte debe estar puesta a la altura de corte correcta, y ambos lados de la plataforma tienen que estar nivelados.

Antes de efectuar el ajuste:

- ▶ Coloque la máquina sobre una **superficie totalmente uniforme, hinche todos los neumáticos con la presión indicada** (80 -150 Kpa, \pm 10 Kpa de diferencia entre cada neumático) y **bloquee todo el movimiento de la máquina** (p. ej. usando una cuña, etc.).
- ▶ Ponga la palanca de ajuste de altura de la plataforma de corte en la posición más **baja**.

Para controlar y ajustar, haga lo siguiente:

Para plataformas de corte con un alcance de corte de 92 cm y 110 cm:-

- ▶ Compruebe la diferencia entre la altura del borde delantero **A** y la altura del borde trasero **B**. La diferencia debe estar comprendida entre **5 y 10 mm** y debe **ser igual de ambos lados del borde delantero**.
- ▶ Si la diferencia de altura es diferente, afloje las tuercas de bloqueo **(1)** de ambos lados de la máquina y ajuste la altura girando la tuerca **(2)**. No se olvide de ajustar las tuercas de bloqueo **(1)**.

Solo para tractores cortacésped con un alcance de corte de 110 cm y 132 cm:

- ▶ Compruebe la altura del **borde trasero B**. Coloque un soporte adecuado **(3)** debajo del borde delantero de la plataforma y mida la altura **B**. La diferencia entre la altura **A** y **B** debe estar comprendida entre **3 y 6 mm**
- ▶ Si la medida **B** es diferente, ajuste la altura aflojando los pernos **(4)** en ambos lados de la plataforma a la altura correcta. Apriete los pernos **(4)**



6.3.7

6.3.8 Plataforma de corte – Ajuste de la fuerza de control de la palanca de altura de la plataforma de corte

En caso de que se requiera más fuerza que la habitual para levantar la plataforma, puede ajustarse la fuerza de mando de la palanca de altura **(1)**. Proceda del siguiente modo:

- ▶ Gire la tuerca **(2)** para colocar el muelle **(3)** a la altura:
 - **280 mm** para plataforma con alcance de corte de 92 mm (**GC 92 4x4**)
 - **300 mm** para plataforma con alcance de corte de 110 mm (**GC 110 4x4 y GC 132 4X4**)



6.3.8



Es necesario ajustar el muelle en ambos lados de la máquina.

6.3.9 Plataforma de corte - Control de la correa de transmisión de la polea de la plataforma



6.3.9a

La correa y la polea para la correa de transmisión de la plataforma de corte están protegidas bajo una cubierta de plástico. Para la limpieza, inspección y ajuste, se puede sacar esta cubierta desatornillando los cinco tornillos laterales.



6.3.9b

Antes de cada uso de la máquina, compruebe el perno de sujeción de la polea. El perno deberá estar apretado con un par de **80 Nm**.

Podrá acceder a la polea tras bajar la plataforma de corte hasta la posición más baja.

6.3.10 Plataforma de corte - Control y ajuste de las correas de transmisión de la cuchilla



*Cuando opere en varias piezas de la transmisión de la máquina, **apague el motor** y saque la llave de encendido.*

- ▶ **Máquina GC 92 (plataforma de corte con un alcance de corte de 92 cm):**

Las cuchillas de la plataforma de corte son accionadas por la polea para correa **(2)** mediante una transmisión electromagnética **(1)** y la polea para correa **(3)**. Debido a la sollicitación que se ejerce sobre ella, la correa tensora se afloja con el tiempo y es necesario volver a tensarla.

- ▶ Ponga la palanca de ajuste de altura de la plataforma de corte en la posición más **baja**.
- ▶ Tense la correa **(2)** usando la barra de tracción tensora con tuerca **(4)** para que el muelle tenga una longitud de **80 mm**.



6.3.10a

► **Máquina GC 110 (plataforma de corte con un alcance de corte de 110 cm):**

| | |
|---|---|
| <p>El accionamiento de las cuchillas de la plataforma de corte es proporcionado por la correa (2) mediante una transmisión electromagnética (1) y la polea para correa (3) y, también por la polea para correa (4) que se encuentra debajo de la plataforma de corte. Debido a la sollicitación que se ejerce sobre ellas, el tensado de las correas se afloja con el tiempo y es necesario volver a tensarlas.</p> <ul style="list-style-type: none"> ► Ponga la palanca de ajuste de altura de la plataforma de corte en la posición más baja. ► Tense la correa (2) usando la barra de tracción tensora con tuerca (5) para que el muelle tenga una longitud de 80 mm. ► Tense la correa (4) usando la barra de tracción tensora con tuerca (6) para que el muelle tenga una longitud de 135 mm. |  6.3.10b |
|---|---|

► **Máquina GC 132 (plataforma de corte con un alcance de corte de 132 cm):**

| | |
|---|---|
| <p>El accionamiento de las cuchillas de la plataforma de corte es proporcionado por la correa (2) mediante una transmisión electromagnética (1) y la polea para correa (3), y también por las correas de distribución (5) y (7) debajo de la plataforma de corte. Debido a la sollicitación que se ejerce sobre ellas, el tensado de las correas se afloja con el tiempo y es necesario volver a tensarlas.</p> <ul style="list-style-type: none"> ► Ponga la palanca de ajuste de altura de la plataforma de corte en la posición más baja. ► Tense la correa (2) usando la barra de tracción tensora con tuerca (4) para que el muelle tenga una longitud de 85 ± 1 mm. ► Tense la correa (5) usando la barra de tracción tensora con tuerca (6) para que el muelle tenga una longitud de 85 ± 1 mm. ► Tense la correa (7) usando la barra de tracción tensora con tuerca (8) para que el muelle tenga una longitud de 75 ± 1 mm. |  6.3.10c |
|---|---|

6.3.11 Plataforma de corte - Extracción de la máquina



El siguiente procedimiento es aplicable para ambos modelos de plataforma de corte; es decir, para plataformas con alcance de corte de 92 cm y 110 cm.

| | |
|---|--|
| <ul style="list-style-type: none"> ► Baje la plataforma de corte hasta la posición más baja. ► Afloje la tuerca (2) para aflojar completamente el muelle (1) en ambos lados de la máquina. El muelle debe estar completamente flojo, en caso contrario existe el riesgo de que una parte de la plataforma de corte sea expulsada y cause lesiones. ► Afloje la tensión de la correa de transmisión de la plataforma de corte aflojando la tuerca (3). Haga deslizar la correa fuera de la polea (4). ► Desatornille en ambos lados los pernos y tuercas (5) y (6), conectando los soportes de la suspensión a la plataforma de corte. ► Lentamente saque la plataforma de corte hacia uno de los lados de la máquina. |  6.3.11 |
|---|--|



Cuando vuelva a montar la plataforma de corte en la máquina, proceda en sentido contrario al procedimiento de desmontaje.



Después de volver a montar la plataforma de corte en la máquina, no se olvide de establecer su altura correcta por encima del suelo (■ 6.3.7), la tensión del muelle de elevación de la plataforma (■ 6.3.8) y la tensión correcta de la correa de transmisión de la cuchilla (■ 6.3.10).

6.3.12 Control y ajuste de la correa de transmisión de marcha



El siguiente procedimiento es aplicable para ambos modelos de plataforma de corte; es decir, para plataformas con alcance de corte de 92 cm y 110 cm.

Debido a la sollicitación que se ejerce sobre ella, la correa de transmisión de marcha se afloja con el tiempo y es necesario volver a tensarla. Además, compruebe regularmente el nivel de tensión.

| | |
|--|--|
| <p>Cuando la cantidad de pliegue aumenta, es necesario ajustar el tensado. La correa se tensa con una polea y muelle desde la parte inferior de la máquina.</p> <p>Realice el ajuste de tensión de la correa apretando la tuerca del perno del muelle tensor hasta que el muelle quede tensado con una longitud de 46±1 mm.</p> |  6.3.12 |
|--|--|



No ejercite una sobretensión sobre la correa por encima de este nivel, esto puede reducir su vida útil y causar daños a la transmisión.

6.3.13 Sustitución de correas

La sustitución de correas es una operación relativamente difícil que deberá ser realizada por un centro de reparación autorizado.



Quando coloque una nueva correa, preste especial atención al hacer funcionar la máquina pues la correa no estará suficientemente rodada.

Tipos de correas usadas:

| Máquina | Correa de transmisión de la cuchilla de la plataforma de corte – desde transmisión Elmag | Correa de transmisión de la cuchilla de la plataforma de corte –desde la polea principal para correa | Correa de transmisión de marcha |
|---------------|--|--|---------------------------------|
| GC 92 | 5L690 Roflex Garden | (ninguna) | X13x830 OPTIBELT |
| GC 110 | 5L690 Roflex Garden | Continental 312 AA126 | |
| GC 132 | 5L690 Roflex Garden | Derecha 13 x 1325Li A52 Izquierda AA78 HAA-2032 | |

6.3.14 Sustitución de ruedas

Antes de sustituir una de las ruedas, aparque el tractor en una superficie horizontal y rígida, apague el motor y saque la llave del arranque. Fije la máquina para evitar que se mueva. No sustituya la rueda si la máquina no se ha fijado con suficiente seguridad en la posición elevada.



Si no cuenta con suficientes herramientas o con los conocimientos necesarios para realizar esta operación, póngase en contacto con su vendedor.

Realice la sustitución tal y como se indica a continuación:

- ▶ Coloque el gato debajo del parachoques delantero o trasero junto a la rueda que desea cambiar. Coloque siempre el jack contra el bastidor, no lo incline sobre la transmisión pues se corre el riesgo de dañarlo.
- ▶ Siga levantando la máquina hasta que la rueda que desea cambiar deje de tocar el suelo.
- ▶ Saque la cubierta de protección de la rueda.
- ▶ Utilice un destornillador adecuado para extraer la anilla de retención y la arandela.
- ▶ Saque la rueda del eje.

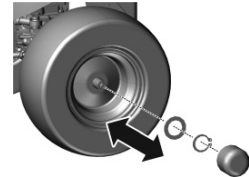

Quando vuelva a colocar la rueda, proceda en el orden contrario al de su retirada. Antes de instalar la rueda, limpie todas las partes y engrase ligeramente el eje con un lubricante plástico. Especialmente para las ruedas del eje trasero, **esta lubricación es indispensable para retirar posteriormente la rueda. Si no realizase la lubricación, la unión posterior podrá resultar difícil.**

Quando instale la rueda trasera, preste atención a la alineación mutua de la clavija del eje y del surco en la rueda.

Compruebe finalmente la presión del neumático.

6.3.15 Reparar un pinchazo del neumático

La máquina está equipada con neumáticos sin cámara de aire. En caso de pinchazo, llévala a un taller de reparación de neumáticos especializado o a un centro de reparación de Seco autorizado, para que la repare.

6.3.16 Mantenimiento de la transmisión hidrostática

Para que la transmisión funcione de forma fiable, es necesario mantener el nivel adecuado de aceite. En caso de problemas con la transmisión, solicite ayuda inmediatamente a un centro de reparación autorizado, ya que existen riesgos de daños graves a la transmisión.

Se puede acceder al depósito de aceite después de inclinar la cubierta trasera y desatornillar la varilla del aceite. Limpie la varilla de aceite, vuelva a introducirla y apriétela. A continuación, vuelva a sacarla y observe el nivel de aceite.

El nivel de aceite debe estar comprendido entre las dos marcas de la varilla. En caso contrario, añada aceite al motor hasta que alcance la marca "MÁX". El tipo de aceite del motor se indica en el manual de usuario de la transmisión.



6.3.16

| Tipo de aceite | Nivel del aceite |
|-------------------------------|---|
| Aceite sintético SAE 5W-50 | Entre las marcas de la varilla de la tapa del depósito (el volumen total de aceite en el sistema hidráulico es 6 l) |



Si registra problemas con la transmisión, solicite ayuda inmediatamente a un centro de reparación autorizado, ya que existen riesgos de daños graves.

6.3.17 Vista general del par de apriete de las conexiones de pernos

| Controles: | Par |
|--|--------------|
| Tuerca M14 del segmento de dirección | 92 - 132 Nm |
| Pernos M14 de las clavijas angulares de la dirección | 60 - 83 Nm |
| Motor: | |
| Perno del embrague electromagnético | 60 - 70 Nm |
| Corte: | |
| Tuerca M10 tensora de la polea de corte | 33 - 48 Nm |
| Tuerca M20 del montaje de la cuchilla (solo máquina GC 92) | 250 - 300 Nm |
| Tuerca M16 de sujeción de la cuchilla al montaje de la cuchilla (solo máquina GC 92) | 150 - 200 Nm |
| Tuerca M12x30 de la polea para correa de corte (solo máquina GC 92) | 60 - 80 Nm |
| Mandos de dirección: | |
| Tuerca M10 de la polea para la correa de marcha. | 35 - 45 Nm |





Cuando las tuercas de bloqueo se sacan y se vuelven a colocar, deben sustituirse por otras nuevas.

6.4 Lubricación

Engrase la máquina de conformidad con el siguiente diagrama de lubricación.

Los rodamientos de bola de las poleas de tensión, las poleas de dirección y los rodamientos de la plataforma de corte se lubrican solos.

Antes de poner la máquina fuera de servicio durante un periodo prolongado, lubrique completamente todos los lugares indicados en el diagrama. **Concretamente, el eje intermedio del eje delantero y trasero** (es necesario para desmontar las ruedas traseras).

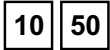
| | Símbolo | Explicación |
|--|---|-----------------------------|
|  6.4 |  | Lubricante y grasa plástica |
| |  | Aceite SAE 30 |
| |  | Intervalo en horas |

El lubricante de plástico se utiliza para lubricar:

- ▶ el segmento de dirección - utilizando una boquilla de engrase
- ▶ los brazos de elevación de la plataforma de corte - utilizando una boquilla de engrase
- ▶ la polea tensora - retire y lubrique
- ▶ la varilla central giratoria del eje delantero - utilice una boquilla de engrase
- ▶ las juntas angulares que conectan las varillas de dirección - retire y lubrique
- ▶ ejes intermedios de ruedas delanteras - el intervalo es de **10 horas**

Los puntos de giro que se lubrican con aceite:

- ▶ pedal de bloqueo del diferencial
- ▶ pedal de freno
- ▶ palancas de marcha

La grasa se utiliza para lubricar:

- ▶ ejes intermedios de ruedas delanteras y traseras – grasa A00

7. REPARAR ERRORES DE FUNCIONAMIENTO Y DEFECTOS

No realice ninguna reparación si no tiene el equipo y el conocimiento técnico necesario. Las reparaciones descritas más abajo podrán ser realizadas por el usuario de la máquina. Otras reparaciones realizadas por el usuario que no figuren en este apartado cancelarán la garantía. El fabricante no responderá por los daños derivados de las operaciones de reparación inadecuadas realizadas por el usuario.

| Error de funcionamiento, defecto | Solución |
|--|--|
| La plataforma de corte corta de forma no uniforme | <ul style="list-style-type: none"> ▶ Retire el césped acumulado en la parte inferior de la plataforma de corte. ▶ Compruebe que las cuchillas estén afiladas, y que no estén deformadas ni dañadas. ▶ Compruebe que las cuchillas estén debidamente apretadas. ▶ Compruebe los ejes de las cuchillas y el soporte de los rodamientos. Sustitúyalos cuando estén dañados o demasiado gastados. |
| Cuando corto, alguna vegetación queda sin cortar | <ul style="list-style-type: none"> ▶ Compruebe si los alojamientos de los rodamientos están dañados. En función de sus conclusiones, repare o sustituya. Cuando corte un césped grueso o demasiado húmedo, puede quedar una banda sin cortar. Deberá ajustar la velocidad de marcha para respetar las condiciones de corte cambiando a una marcha adecuada. El motor no debería funcionar con la válvula del acelerador completamente abierta. ▶ Compruebe que las cuchillas estén afiladas y no presenten daños. Cambie las cuchillas si es necesario. ▶ Compruebe el tensado y el estado de la correa en V de transmisión de corte |
| La correa de dirección de la plataforma de corte se detiene durante el funcionamiento | <ul style="list-style-type: none"> ▶ La correa de transmisión de la plataforma de corte puede dañarse si se sale de la polea cuando la máquina esté en funcionamiento. Si se sale incluso después de haber realizado las comprobaciones con arreglo a los siguientes pasos, deberá sustituir la correa. ▶ Compruebe la tensión de la correa (■ 6.3.9). Si es necesario ajuste la tensión. ▶ Compruebe las poleas de guía de la correa. ▶ Compruebe la altura de corte establecida y ajústela si es necesario. ▶ Compruebe que el movimiento de la correa no esté obstaculizado por ningún objeto extraño. En caso afirmativo, retire el objeto extraño. ▶ Vuelva a controlar todas las correas. Las poleas torcidas o rotas pueden provocar problemas. Cámbielas si es necesario. ▶ Compruebe la superficie interior de la polea del motor. Si está áspera o tiene grietas, deberá cambiar la polea. ▶ Compruebe que las piezas del mecanismo tensor no estén desgastadas, sustituya las piezas gastadas si es necesario. ▶ Cambie la velocidad de marcha (por ejemplo, reduzca la velocidad) ▶ Levante la plataforma de corte hasta una posición más alta |
| La correa de dirección de la plataforma de corte resbala | <ul style="list-style-type: none"> ▶ Si el césped es demasiado alto o húmedo, la correa de transmisión de la plataforma de corte puede resbalar. Compruebe que la correa no esté gastada. En su caso, cámbiela. ▶ Reduzca la velocidad de la máquina. ▶ Aumente la altura de corte. ▶ Compruebe la tensión de la correa Si es necesario ajuste la tensión. ▶ Compruebe el mecanismo tensor (muelle, polea). Cambie el muelle si está estirado o dañado. |
| La correa de dirección de la plataforma de corte está excesivamente gastada | <ul style="list-style-type: none"> ▶ Compruebe la polea de guía de la correa. ▶ Compruebe que el movimiento de la correa no esté obstaculizado por ningún objeto extraño. En caso afirmativo, retire el objeto extraño. ▶ Compruebe las poleas y si están dañadas, cámbielas. ▶ Compruebe la altura de corte establecida y ajústela si es necesario. ▶ Compruebe la tensión de la correa (■ 6.3.9). Si es necesario ajuste la tensión. |

(continuación)

| Error de funcionamiento, defecto | Solución |
|---|---|
| La plataforma de corte no arranca | <ul style="list-style-type: none"> ▶ Compruebe que la correa no esté gastada o dañada. En su caso, cámbiela. Si está floja, apriétela. ▶ Compruebe el muelle del mecanismo tensor. Cambie el muelle si se ha roto o está dañado. ▶ Compruebe que el movimiento de la correa no esté obstaculizado por ningún objeto extraño. En caso afirmativo, retire el objeto extraño. ▶ Compruebe la posición de la palanca de altura de corte. El interruptor de seguridad evita la activación del embrague electromagnético cuando se encuentra en posición de transporte. Mueva la palanca hasta la posición de funcionamiento. ▶ Compruebe la posición del interruptor de la plataforma de corte |
| Las correas vibran demasiado cuando se enciende la plataforma de corte | <ul style="list-style-type: none"> ▶ Compruebe que las cuchillas no estén dobladas ni torcidas y que estén equilibradas. Si están deformadas, sustitúyalas. ▶ Compruebe que la correa no tenga partes quemadas o anomalías que puedan provocar vibraciones. Si la correa está dañada, cámbiela. ▶ Compruebe que las cuchillas no estén gastadas o dañadas. Cámbielas si es necesario. ▶ Compruebe que el embrague electromagnético cambie correctamente. Si el embrague no funciona correctamente, llévelo a un centro de reparación autorizado para que lo reparen. ▶ Compruebe la superficie interior de la polea del motor. Si está áspera o tiene grietas, deberá cambiar la polea. ▶ Compruebe si se ha acumulado césped en la parte inferior de la plataforma de corte. Es necesario retirar el césped. ▶ Compruebe que el defecto no esté en el montaje del motor. Apriete los pernos o sustitúyalos cuando sea necesario. ▶ Compruebe la tensión de la correa (■ 6.3.9). Si es necesario ajuste la tensión. |
| La correa de transmisión de marcha de la máquina resbala | <ul style="list-style-type: none"> ▶ Compruebe la tensión de la correa de transmisión de marcha (■ 6.3.10). Si es necesario ajuste la tensión. Compruebe también la tensión del muelle y sustitúyalo cuando sea necesario. ▶ Compruebe si la correa está gastada o dañada. ▶ Compruebe que el movimiento del mecanismo de acoplamiento no esté obstaculizado por ningún objeto extraño. En caso afirmativo, retire el objeto extraño. ▶ Revise la polea de la correa del motor o la de transmisión para ver si presentan daños. Cámbielas si es necesario. |
| La correa de transmisión de marcha está excesivamente gastada | <ul style="list-style-type: none"> ▶ Compruebe la tensión de la correa. ▶ Compruebe el mecanismo tensor y sustituya el muelle dañado ▶ Compruebe si hay algún objeto extraño que bloquee el movimiento de la correa. En caso afirmativo, retire el objeto extraño. ▶ Compruebe el estado de las poleas y sustitúyalas si fuese necesario. |
| La máquina no se mueve tras activar la marcha | <ul style="list-style-type: none"> ▶ Compruebe el mecanismo de cambio de marchas - unión de la barra de tracción de la palanca de dirección de marcha. ▶ Compruebe el nivel de aceite del depósito de compensación |
| La máquina es anormalmente ruidosa al cambiar de marcha | <ul style="list-style-type: none"> ▶ Compruebe el nivel de aceite del depósito de compensación y rellénelo si fuese necesario. ▶ Existen bolsas de aire en el circuito hidráulico - conduzca la máquina sobre una superficie nivelada hacia delante y atrás durante varios minutos. Póngase en contacto con su centro de reparación. |

(continuación)

| Error de funcionamiento, defecto | Solución |
|---|--|
| La máquina pierde potencia al subir una cuesta | <ul style="list-style-type: none"> ▶ Cuando la máquina está sometida a una gran carga y la temperatura ambiente es muy alta, puede superarse la temperatura máxima de funcionamiento del aceite. Reduzca la demanda de trabajo de la máquina. |
| Se registran vibraciones extremas en la conducción | <ul style="list-style-type: none"> ▶ Compruebe si hay poleas dañadas o deformadas. Cámbielas si es necesario. ▶ Compruebe si la correa tiene partes quemadas u otras anomalías. Cámbiela si es necesario. ▶ Compruebe la tensión de la correa de transmisión de marcha (■ 6.3.10). Si es necesario ajuste la tensión. ▶ Compruebe que las cuchillas de corte estén equilibradas. Equilíbreles o cámbielas si es necesario. |
| La dirección resbala o está floja | <ul style="list-style-type: none"> ▶ Compruebe que el espacio comprendido entre el piñón y el segmento no sea demasiado grande. En su caso, ajuste el segmento atascado. Compruebe si hay desgaste en las juntas de soportes y bolas. Cambie las juntas si es necesario. |
| El motor no funciona | <ul style="list-style-type: none"> ▶ Compruebe que haya gasolina en el depósito. ▶ Compruebe si ha respetado el procedimiento indicado para arrancar el motor (■ 5.2) ▶ Compruebe el fusible. Cámbielo si es necesario. ▶ Compruebe que el voltaje de los terminales de la batería sea de 12 V. En una máquina nueva, compruebe que la batería esté cargada y activada. En las máquinas nuevas, cambie la bujía y compruebe que no se haya acumulado aceite en el cilindro a causa de una manipulación incorrecta. ▶ Compruebe que todas las conexiones de cables sean correctas y que los interruptores del sistema eléctrico funcionen. ▶ Compruebe nuevamente el motor, exactamente de conformidad con las instrucciones del manual de usuario del fabricante del motor. Lleve el sistema eléctrico a un taller especializado para que lo revise. |
| El motor gira pero no arranca | <ul style="list-style-type: none"> ▶ Compruebe si ha aplicado el procedimiento indicado para el arranque del motor (■ 5.2) Compruebe que la gasolina del depósito esté limpia. ▶ Compruebe que el filtro de combustible no esté atascado. ▶ Compruebe que la palanca del acelerador se encuentra en la posición "ESTÁRTER". ▶ Compruebe nuevamente el motor, exactamente de conformidad con las instrucciones del manual de usuario del fabricante del motor. Lleve el cableado y los interruptores a un taller especializado para que los revisen. |

7.1 Realizar el pedido de piezas de recambio

Le aconsejamos que utilice exclusivamente piezas de recambio originales, que garantizan la seguridad y la compatibilidad con la máquina. Realice siempre el pedido de piezas de recambio a distribuidores u organizaciones de reparación autorizados, que están informados sobre los cambios técnicos realizados en los productos durante la fabricación.

Para lograr una identificación fácil, rápida y exacta de la pieza de recambio necesaria, indique siempre en su pedido el número de serie que encontrará en la segunda página interior de la presente publicación. Del mismo modo, indique el año de fabricación, tal y como figura en la etiqueta de identificación del producto ubicada bajo el asiento.

7.2 Garantía

Las condiciones de la garantía se indican en la tarjeta de garantía, que el vendedor suministra siempre con el producto.

8. MANTENIMIENTO TRAS LA TEMPORADA, PONER LA MÁQUINA FUERA DE FUNCIONAMIENTO

Al terminar la temporada o cuando no vaya a utilizar su tractor cortacésped durante más de 30 días, asegúrese de prepararlo antes posible para guardarlo. Si sigue habiendo gasolina en el depósito y no se ha efectuado ningún movimiento durante más de 30 días, puede formarse un depósito pegajoso que puede tener un efecto negativo sobre el carburador y causar el funcionamiento incorrecto del motor. Por este motivo, vacíe el depósito de gasolina.



No guarde nunca el tractor cortacésped con el depósito de gasolina lleno en el interior de edificios o zonas mal ventiladas, en las que haya vapores de combustible, llamas abiertas, chispas o llamas de encendido, hornos, calefacción central, trapos secos, etc. Manipule los combustibles y los lubricantes con cuidado, ya que su manipulación incorrecta puede causar quemaduras graves o daños a sus pertenencias.

Vacíe exclusivamente el depósito de gasolina en contenedores aprobados, en el exterior, lejos de llamas abiertas.

El procedimiento aconsejado para preparar su tractor cortacésped para su almacenamiento es el siguiente:

▶ Limpie completamente la máquina, especialmente dentro de la plataforma de corte (■ 6.2.2).



No utilice nunca gasolina para su limpieza. Utilice agentes desengrasantes y agua templada.

- ▶ Repare y pinte las partes deterioradas para evitar la corrosión.
- ▶ Cambie las partes defectuosas o gastadas y apriete todas las tuercas y pernos.
- ▶ Prepare el motor para su almacenamiento con arreglo al manual de usuario relativo al funcionamiento y al mantenimiento del motor.
- ▶ Lubrique todos los puntos de lubricación con arreglo al diagrama de lubricación (■ 6.4).
- ▶ Afloje la correa en V que acciona la plataforma de corte (■ 6.3.9)
- ▶ Saque la batería, límpiela, rellénela con agua destilada hasta las partes inferiores de las anillas de las aperturas de relleno y recárguela completamente. Una batería no cargada puede congelarse y romperse. Guarde la batería en un lugar seco y frío, según sea necesario. Cargue la batería cada 30 días y compruebe frecuentemente su voltaje.
- ▶ Guarde el tractor cortacésped cubierto en un lugar limpio y seco.



El mejor modo de garantizar un funcionamiento ideal de su tractor cortacésped para la próxima temporada consiste en llevarlo a un centro de reparación autorizado cada año para que lo revisen y lo ajusten.

9. ELIMINACIÓN DE LA MÁQUINA

Tras el periodo de vida de la máquina, el propietario de la máquina deberá encargarse de su eliminación. Esto podrá realizarse de dos formas:

a) Lleve la máquina a una empresa autorizada (desguace, punto de recogida de desechos secundarios, etc.). Recibirá un comprobante de la transmisión del desecho para su eliminación.

b) Elimine la máquina por sí mismo. En este caso, le aconsejamos el siguiente procedimiento:

- ▶ Deshágase del producto utilizando el material reciclable con arreglo a la ley vigente sobre eliminación de residuos.
- ▶ Desmonte toda la máquina.
- ▶ Las piezas que puedan reutilizarse deberán ser limpiadas, preservadas y guardadas para su uso posterior.
- ▶ Separe el resto de las piezas entre aquellas que respetan el medio ambiente y aquellas que no lo respetan, como por ejemplo, las piezas de caucho (juntas), el lubricante que queda en los rodamientos o los engranajes. Los componentes nocivos para el medioambiente deben ser manipulados de conformidad con las leyes aplicables en materia de eliminación de residuos en el país del usuario, como por ejemplo, en República Checa, la Ley de Residuos N° 185/2001 Coll.
- ▶ Clasifique los residuos de conformidad con el Catálogo de Residuos, con arreglo a la ordenanza correspondiente. Los residuos no nocivos para el medioambiente deberán tratarse como los materiales reutilizables.



Devolución de neumáticos

Los neumáticos viejos y no usados son un residuo ecológico. Su eliminación debe ser efectuada de acuerdo con las normas nacionales. Los socios autorizados de venta y servicio retirarán los neumáticos al final de su vida útil de acuerdo con el programa de retirada, o le aconsejarán dónde entregarlos sin cargo (la información acerca del programa de retirada está disponible en www.seco-traktory.cz).

10. DECLARACIÓN DE CONFORMIDAD (original)

con arreglo a:

Directiva del Consejo N.º 2006/42/CE

(Directiva gubernamental NV 176/2008 Coll.)

Directiva del Consejo N.º 2004/108/CE

(Directiva gubernamental NV 616/2006 Coll.)

Directiva del Consejo N.º 2000/14/CE

(Directiva gubernamental NV 9/2002 Coll.)

A. La empresa infrascrita: Seco Industries, s.r.o., Podnikatelská 552, Běchovice, 190 11 Praha 9
sucursal: 02 Jičín, Jungmannova 11
Número de empresa: 60193450

emite la siguiente declaración:

B. Equipo mecánico

- nombre: Tractor cortacésped
- model: **GC 92**
- serial number: 1200 - 10000

Descripción:

El GC 92 es un tractor cortacésped de cuatro ruedas autopropulsado, con motor Briggs & Stratton de 23 CV o Kawasaki FS de 730 V. La potencia del motor se transmite mediante una correa en V hacia la transmisión de marcha suministrando energía a las 4 ruedas con engranaje continuamente variable y mediante un embrague electromagnético unido a la plataforma de corte. La plataforma de corte constituye un ensamblaje de un único rotor con un eje vertical de giro y un alcance de 92 cm de ancho. Consta de dos cuchillas giratorias sobre un único soporte. El material cortado se dispersa por el suelo.

C. Legislación que constituye la base de la evaluación de la conformidad:

ČSN EN ISO 12100, ČSN EN ISO 5395-1,3, ČSN EN ISO 14982:2009

D. La evaluación de la conformidad ha sido realizada con arreglo al procedimiento dispuesto en:

- Directiva del Consejo y el PE n.º 2006/42/CE, Anexo VIII, (equiv. anexo 8, NV N.º 176/2008 Col.)
- Directiva del Consejo y el PE n.º 2004/108/CE, Anexo II, (equiv. anexo 2, NV N.º 616/2006 Col.)
- Directiva del Consejo y el PE n.º 2000/14/CE, Anexo VI, (equiv. anexo 5, NV N.º 9/2002 Col.)

bajo la supervisión de la entidad notificada

Státní zkušebna zemědělských, lesnických a potravinářských strojů
a.s. (SZZPLS, a.s.), NB 1016

Třanovského 622/11

163 04 Praga 6 Řepy, República Checa

E. Evaluación de conformidad realizada por un laboratorio habilitado:

Státní zkušebna zemědělských, lesnických a potravinářských strojů a.s. (SZZPLS, a.s.)

Třanovského 622/11, 163 04 Praga 6 Řepy, República Checa

F. Declaramos y confirmamos que:

- El presente equipo mecánico cumple todas las disposiciones correspondientes de las citadas directivas (NV).
- se han aplicado las medidas oportunas para garantizar la conformidad de todos los productos presentados en el mercado con la documentación técnica y los requisitos exigidos por las normas técnicas.
- el nivel de emisión de potencia acústica garantizado es L_{WA} 100 dB(A).

Los valores medios medidos de potencia acústica dependen del motor utilizado:

| Motor | Velocidad (mín. ⁻¹) | Nivel medido de ruido L_{WA} [dB(A)] |
|----------------------------------|---------------------------------|--|
| BRIGGS & STRATTON VANGUARD 23 HP | 3100 | 96 |
| KAWASAKI FS 730 V | 3100 | 97 |

Documentación técnica que, con arreglo al Anexo VII de la Directiva 2006/42/CE y al Anexo VI de la Directiva 2000/14/CE, se mantiene en las instalaciones del fabricante, en la siguiente dirección:

SECO Industries, s.r.o.
Jungmannova 11
506 48 Jičín

In Jičín, on 20. 10. 2017

Ing. Aleš Housa
Director de la división de ingeniería

DECLARACIÓN DE CONFORMIDAD (original)

con arreglo a:

Directiva del Consejo N.º 2006/42/CE
Directiva del Consejo N.º 2004/108/CE
Directiva del Consejo N.º 2000/14/CE

(Directiva gubernamental NV 176/2008 Coll.)
(Directiva gubernamental NV 616/2006 Coll.)
(Directiva gubernamental NV 9/2002 Coll.)

A. La empresa infrascrita: Seco Industries, s.r.o., Podnikatelská 552, Běchovice, 190 11 Praha 9
sucursal: 02 Jičín, Jungmannova 11
Número de empresa: 60193450

expide la siguiente declaración:

B. Equipo mecánico

- nombre: Tractor cortacésped
- model: **GC 110**
- serial number: 1200 - 10000

Descripción:

El GC 110 es un tractor cortacésped de cuatro ruedas autopropulsado, con motor Briggs & Stratton de 23 CV o Kawasaki FS de 730 V. La potencia del motor se transmite mediante una correa en V hacia la transmisión de marcha suministrando energía a las 4 ruedas con engranaje continuamente variable y mediante un embrague electromagnético unido a la plataforma de corte. La plataforma de corte constituye un ensamblaje de tres rotores con un eje vertical de giro y un alcance de corte de 110 cm de ancho. Consta de dos cuchillas giratorias sobre un único rotor. El material cortado se dispersa por el suelo.

C. Legislación que constituye la base de la evaluación de la conformidad:

ČSN EN ISO 12100, ČSN EN ISO 5395-1,3, ČSN EN ISO 14982:2009

D. La evaluación de la conformidad ha sido realizada con arreglo al procedimiento dispuesto en:

- Directiva del Consejo y el PE n.º 2006/42/CE, Anexo VIII, (equiv. anexo 8, NV N.º 176/2008 Col.)
- Directiva del Consejo y el PE n.º 2004/108/CE, Anexo II, (equiv. anexo 2, NV N.º 616/2006 Col.)
- Directiva del Consejo y el PE n.º 2000/14/CE, Anexo VI, (equiv. anexo 5, NV N.º 9/2002 Col.)

bajo la supervisión de la entidad notificada
Státní zkušebna zemědělských, lesnických a potravinářských strojů
a.s. (SZZPLS, a.s.), NB 1016
Třanovského 622/11
163 04 Praga 6 Řepy, República Checa

E. Evaluación de conformidad realizada por un laboratorio habilitado:

Státní zkušebna zemědělských, lesnických a potravinářských strojů a.s. (SZZPLS, a.s.)
Třanovského 622/11, 163 04 Praga 6 Řepy, República Checa

F. Declaramos y confirmamos que:

- El presente equipo mecánico cumple todas las disposiciones correspondientes de las citadas directivas (NV).
- se han aplicado las medidas oportunas para garantizar la conformidad de todos los productos presentados en el mercado con la documentación técnica y los requisitos exigidos por las normas técnicas.
- el nivel de emisión de potencia acústica garantizado es L_{WAG} 100 dB(A).

Los valores medios medidos de potencia acústica dependen del motor utilizado:

| Motor | Velocidad (mín. ⁻¹) | Nivel medido de ruido L_{WA} [dB(A)] |
|----------------------------------|---------------------------------|--|
| BRIGGS & STRATTON VANGUARD 23 HP | 3100 | 98 |
| KAWASAKI FS 730 V | 3100 | 98 |

Documentación técnica que, con arreglo al Anexo VII de la Directiva 2006/42/CE y al Anexo VI de la Directiva 2000/14/CE, se mantiene en las instalaciones del fabricante, en la siguiente dirección:

SECO Industries, s.r.o.
Jungmannova 11
506 48 Jičín

In Jičín, on 20. 10. 2017

Ing. Aleš Housa
Director de la división de ingeniería

DECLARACIÓN DE CONFORMIDAD (original)

con arreglo a:

Directiva del Consejo N.º 2006/42/CE (Directiva gubernamental NV 176/2008 Coll.)
Directiva del Consejo N.º 2004/108/CE (Directiva gubernamental NV 616/2006 Coll.)
Directiva del Consejo N.º 2000/14/CE (Directiva gubernamental NV 9/2002 Coll.)

A. La empresa infrascrita: Seco Industries, s.r.o., Podnikatelská 552, Běchovice, 190 11 Praha 9
sucursal: 02 Jičín, Jungmannova 11
Número de empresa: 60193450

expide la siguiente declaración:

B. Equipo mecánico

- nombre: Tractor cortacésped
- model: **GC 132**
- serial number: 1200 - 10000

Descripción:

El GC 132 es un tractor cortacésped de cuatro ruedas autopropulsado, con un motor Kawasaki FS de 730 V. La potencia del motor se transmite mediante una correa en V hacia la transmisión de marcha, lo que suministra energía a las 4 ruedas con un engranaje continuamente variable y mediante un embrague electromagnético unido a la plataforma de corte. La plataforma de corte constituye un ensamblaje de tres rotores con un eje vertical de giro y un alcance de corte de 132 cm de ancho. Consta de dos cuchillas giratorias sobre un único rotor. El material cortado se dispersa por el suelo.

C. Legislación que constituye la base de la evaluación de la conformidad:

ČSN EN ISO 12100, ČSN EN ISO 5395-1,3, ČSN EN ISO 14982:2009

D. La evaluación de la conformidad ha sido realizada con arreglo al procedimiento dispuesto en:

- Directiva del Consejo y el PE n.º 2006/42/CE, Anexo VIII, (equiv. anexo 8, NV N.º 176/2008 Col.)
- Directiva del Consejo y el PE n.º 2004/108/CE, Anexo II, (equiv. anexo 2, NV N.º 616/2006 Col.)
- Directiva del Consejo y el PE n.º 2000/14/CE, Anexo VI, (equiv. anexo 5, NV N.º 9/2002 Col.)

bajo la supervisión de la entidad notificada
Státní zkušebna zemědělských, lesnických a potravinářských strojů
a.s. (SZZPLS, a.s.), NB 1016
Třanovského 622/11
163 04 Praga 6 Řepy, República Checa

E. Evaluación de conformidad realizada por un laboratorio habilitado:

Státní zkušebna zemědělských, lesnických a potravinářských strojů a.s. (SZZPLS, a.s.)
Třanovského 622/11, 163 04 Praga 6 Řepy, República Checa

F. Declaramos y confirmamos que:

- El presente equipo mecánico cumple todas las disposiciones correspondientes de las citadas directivas (NV).
- se han aplicado las medidas oportunas para garantizar la conformidad de todos los productos presentados en el mercado con la documentación técnica y los requisitos exigidos por las normas técnicas.
- el nivel de emisión de potencia acústica garantizado es L_{WAG} 105 dB(A).

Los valores medios medidos de potencia acústica dependen del motor utilizado:

| Motor | Velocidad (mín.· ¹) | Nivel medido de ruido L_{WA} [dB(A)] |
|-------------------|---------------------------------|--|
| KAWASAKI FS 730 V | 3100 | 100 |

Documentación técnica que, con arreglo al Anexo VII de la Directiva 2006/42/CE y al Anexo VI de la Directiva 2000/14/CE, se mantiene en las instalaciones del fabricante, en la siguiente dirección:

SECO Industries, s.r.o.
Jungmannova 11
506 48 Jičín

In Jičín, on 20. 10. 2017

Ing. Aleš Housa
Director de la división de ingeniería

Seco Industries, s.r.o. se dedica al desarrollo y a la mejora continua de todas sus máquinas. Por lo tanto, podrán registrarse algunas diferencias técnicas en la terminología utilizada en el presente manual, en comparación con el producto real. Esto no podrá dar lugar a reclamaciones de ningún tipo. Se prohíbe la impresión, duplicación, publicación y traducción (incluso parcial), sin el previo consentimiento de Seco Industries, s.r.o. El fabricante se reserva el derecho de cambiar los parámetros técnicos del producto sin previo aviso al cliente.

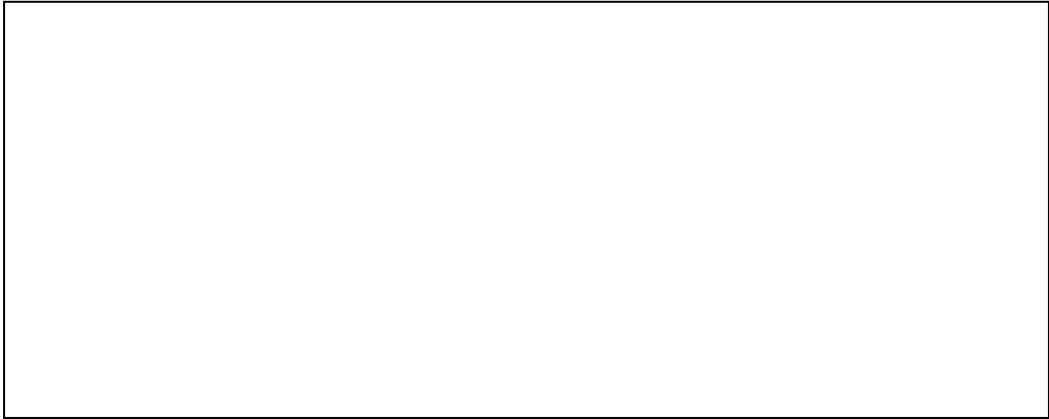

ROQUES & LECOEUR Ales
7 Avenue Paul Valery
F-30340 ST Privat des Vieux