



ROQUES^{ET} LECOEUR

DEPUIS 1970

Manuel d'utilisation (Notice traduite) Instructions manual (Original)

340

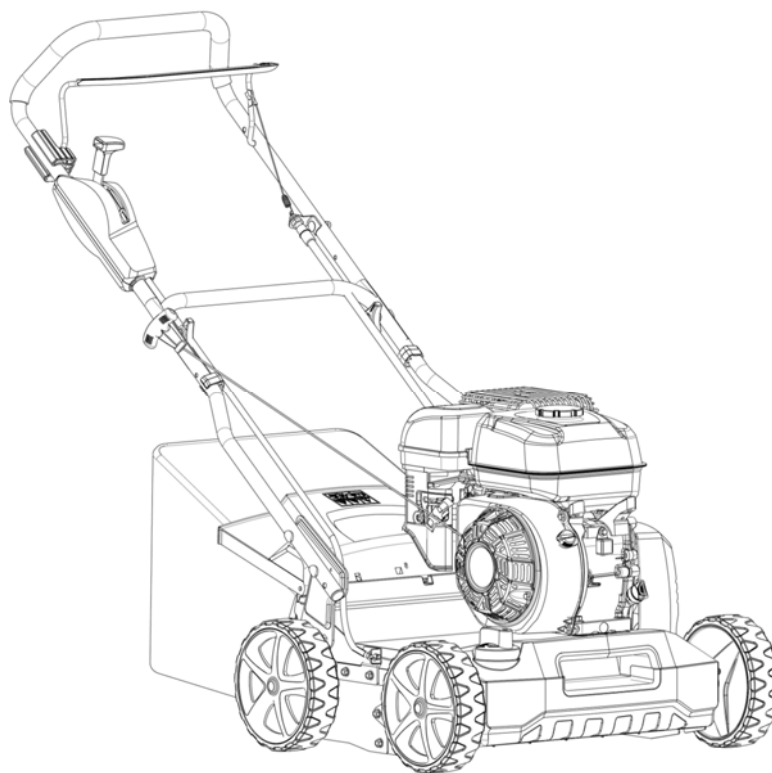

Aérateur et scarificateur de gazon à essence



UTILISATION PRÉVUE

La version de base de l'équipement est un scarificateur pour un usage domestique, c.-à-d. pour une utilisation dans les environnements domestiques et de jardinage. Le rouleau du scarificateur est conçu pour éliminer la mousse et les mauvaises herbes du sol et pour ameublir le sol. Par conséquent, votre pelouse absorbe mieux les nutriments et elle est nettoyée. Nous vous recommandons de scarifier votre pelouse au printemps et à l'automne.

Scarificateurs pour les machines à usage privé dont le temps d'utilisation annuel dépasse rarement 10 heures, pendant lesquelles la machine est principalement utilisée pour assurer l'entretien des pelouses de petite surface, résidentielles et les jardins domestiques/de loisirs. Les installations publiques, les terrains de sport et les applications agricoles/forestières sont exclus.

Les instructions d'utilisation fournies par le fabricant doivent être conservées et consultées pour s'assurer de la bonne utilisation et maintenance de l'équipement. Ces instructions contiennent des informations précieuses sur les conditions de fonctionnement, de maintenance et d'entretien.



Avertissement ! : En raison du risque élevé de blessures pour l'utilisateur, l'équipement ne peut pas être utilisé pour broyer des branches ou du bois de coupe. De plus, cet équipement ne peut pas être utilisé comme cultivateur pour aplanir les zones en saillie, telles que les taupinières.

Pour des questions de sécurité, le scarificateur ne peut pas être utilisé comme unité d'entraînement pour d'autres équipements et kits d'outils de quelque sorte que ce soit, sauf indication contraire du fabricant.

L'équipement ne doit être utilisé que pour l'objectif pour lequel il est conçu. Toute autre utilisation sera considérée comme une utilisation abusive. C'est l'utilisateur/l'opérateur et pas le fabricant qui est responsable de tout dommage ou de toute blessure de quelque nature que ce soit en résultant.

Noter que notre équipement n'est pas conçu pour une utilisation dans des applications commerciales ou industrielles. Notre garantie est annulée si la machine est utilisée dans des applications commerciales ou industrielles ou à des fins équivalentes.

TABLE DES MATIÈRES

SECTION 1 SYMBOLES APPOSÉS SUR LE PRODUIT	4
SECTION 2 RÈGLES DE SÉCURITÉ GÉNÉRALES	5
SECTION 3 IDENTIFICATION GÉNÉRALE	10
SECTION 4 CARACTÉRISTIQUES TECHNIQUES.....	10
SECTION 5 MONTAGE.....	11
SECTION 6 INSTRUCTIONS D'UTILISATION.....	13
SECTION 7 REMPLACEMENT DU ROULEAU	16
SECTION 8 DESCRIPTION FONCTIONNELLE	18
SECTION 9 INSTRUCTIONS DE MAINTENANCE.....	18
SECTION 10 INSTRUCTIONS DE LUBRIFICATION.....	18
SECTION 11 NETTOYAGE	18
SECTION 12 STOCKAGE ET TRANSPORT	20
SECTION 13 DÉPANNAGE	21
SECTION 14 ENVIRONNEMENT	22

1. SYMBOLES APPOSÉS SUR LE PRODUIT



Lire ce manuel d'instructions avec attention avant d'utiliser le produit et le conserver en lieu sûr pour consultation ultérieure.



Garder les observateurs à l'écart.

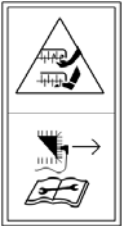

Attention aux coupures pour les doigts ou les orteils.

Retirer le conducteur de la bougie avant de procéder à la moindre opération d'entretien sur la machine



Attention aux vapeurs toxiques !

Avertissement ! Ne pas utiliser l'appareil dans un environnement clos ou mal ventilé. Risque d'inhalation de gaz toxiques !



Ne pas exposer à la pluie ou l'humidité.



Utiliser des protections pour les yeux et les oreilles.



Marquage CE

Le produit est conforme aux demandes et aux réglementations de la Communauté européenne.



Marquage de niveau sonore

Le bruit émis par votre outil est supérieur à 105 dB.



SYMBOLE D'ALERTE DE SÉCURITÉ : Indique qu'il faut faire preuve de précaution ou d'attention, conjointement avec d'autres symboles ou images.

2. RÈGLES DE SÉCURITÉ D'ORDRE GÉNÉRAL



Avant de mettre cette machine en marche, vous devez lire les instructions du présent manuel.



Lorsque vous utilisez cette machine, respectez les instructions de sécurité suivantes pour exclure le risque de blessure personnelle ou de dommage matériel. Veuillez également respecter les instructions de sécurité spéciales dans les chapitres correspondants. Suivre, le cas échéant, les directives ou réglementations locales en matière de prévention des accidents afférents à l'utilisation de la machine.



AVERTISSEMENT ! Lors de l'utilisation d'outils à essence, toujours respecter les précautions de sécurité de base, y compris les suivantes, afin de réduire le risque de blessures personnelles graves et/ou d'endommager l'unité.



AVERTISSEMENT : cette machine produit un champ électromagnétique pendant son fonctionnement. Ce champ peut, dans certaines circonstances, interférer avec des implants médicaux actifs ou passifs. Pour réduire le risque de blessures graves ou mortelles, nous recommandons aux personnes porteuses d'implants médicaux de consulter leur médecin et le fabricant de l'implant médical avant d'utiliser cette machine.

FORMATION



Les opérateurs doivent recevoir une formation appropriée à l'utilisation, au réglage et à l'utilisation de la machine, ainsi qu'au sujet des opérations interdites.

1. Lire les instructions avec précaution. Bien connaître les commandes et l'utilisation correcte de l'équipement. Prévoir un peu de temps pour se familiariser avec la machine avant chaque utilisation.
2. Ne jamais laisser des enfants ou des personnes ne connaissant pas les présentes instructions utiliser la machine. Les réglementations locales peuvent limiter l'âge de l'opérateur.
3. Cette machine ne doit pas être utilisée par des personnes (y compris des enfants) dont les capacités physiques, sensorielles ou mentales sont diminuées ou par des personnes ne disposant pas de l'expérience et des connaissances nécessaires, à moins qu'elles ne soient sous supervision ou qu'elles aient été informées de l'utilisation de la machine par une personne responsable de leur sécurité.
4. Ne jamais utiliser la machine quand des personnes, notamment des enfants, ou des animaux se trouvent à proximité.
5. Garder à l'esprit que l'opérateur ou l'utilisateur est responsable des accidents ou des dangers causés à d'autres personnes ou leurs biens.

INSTRUCTIONS DE SÉCURITÉ POUR L'UTILISATION D'UN SCARIFICATEUR

1. Ne pas laisser les moteurs tourner dans des pièces fermées dans lesquelles du monoxyde de carbone dangereux pourrait s'accumuler.
2. Procéder au labour à la lumière du jour ou avec un bon éclairage artificiel. Dans la mesure du possible, ne pas utiliser le scarificateur sur de l'herbe mouillée.
3. Faire attention à la stabilité dans les pentes.
4. Guider l'unité en marchant.
5. Avec les machines sur roues, scarifier perpendiculairement à la pente, jamais de bas en haut.

6. Faire particulièrement attention en cas de changement de direction sur la pente.
7. Ne pas scarifier sur des pentes abruptes.
8. Faire particulièrement attention quand vous tournez le scarificateur ou que vous le tirez vers vous.
9. Arrêter la lame du scarificateur s'il faut le basculer pour le transporter sur certaines distances et qu'il doit être transféré depuis/vers des zones scarifiées.
10. Ne jamais utiliser le scarificateur si un dispositif ou des grilles de protection sont endommagés et sans le moindre dispositif de protection, tels que les amortisseurs et/ou le panier de collecte de mousse/d'herbe.
11. Ne pas changer le paramètre de réglage du moteur et ne pas le renverser.
12. Démarrer le moteur avec précaution. Garder une distance suffisante entre les pieds et la lame du scarificateur.
13. Démarrer le moteur, ne pas basculer le scarificateur, même s'il s'avère qu'il faut le soulever pendant le processus. Ne le basculer que de l'inclinaison nécessaire, le soulever uniquement du côté opposé à l'utilisateur.
14. Ne jamais essayer d'atteindre, avec les pieds ou les mains, la partie derrière ou sous les pièces rotatives. Toujours garder une distance par rapport à l'éjecteur.
15. Ne jamais soulever le scarificateur vers le haut et ne pas le porter pendant que le moteur tourne.
16. Couper le moteur et débrancher le connecteur de bougie avant de bloquer ou de décolmater l'éjecteur :
 - Avant de libérer les blocages ou de supprimer les endroits bloqués dans l'éjecteur.
 - Avant de retirer le sac de collecte ou avant le contrôle, le nettoyage ou toute intervention sur le scarificateur.
 - Après avoir heurté un obstacle. Avant de redémarrer et de travailler, vérifier si le scarificateur est endommagé et procéder aux réparations, le cas échéant. Si le scarificateur commence à vibrer de manière inhabituelle, l'inspecter immédiatement.
17. Mettre le moteur hors tension :
 - Si vous quittez le scarificateur.
 - Avant de faire le plein.
18. Lors de la mise hors tension du moteur, le commutateur d'allumage doit être en position OFF (position OFF ou O). Fermer le bouchon d'essence, en position OFF ou O.

ZONE DE TRAVAIL

1. Conserver la zone de travail propre et bien éclairée. Les zones encombrées et sombres sont propices aux accidents.
2. Vérifier le paysage dans lequel la machine va être utilisée et retirer tous les objets tels que les cailloux, les jouets, les bâtons et les fils, qui pourraient être happés et projetés. Cela pourrait endommager la machine ou blesser l'opérateur.
3. Ne pas utiliser cette machine dans des atmosphères explosives, comme en présence de liquides, de gaz ou de poussière. La machine crée des étincelles qui sont susceptibles d'enflammer les poussières ou les vapeurs.
4. Garder les enfants et les observateurs à l'écart pendant l'utilisation de la machine. Les sources de distraction peuvent vous faire perdre le contrôle de l'outil.

Sécurité des personnes

1. Cette machine ne doit pas être utilisée par des personnes (y compris des enfants) dont les capacités physiques, sensorielles ou mentales sont diminuées ou par des personnes ne disposant pas de l'expérience et des connaissances nécessaires, à moins qu'elles ne soient sous supervision ou qu'elles aient été informées de l'utilisation de la machine par une personne responsable de leur sécurité.
2. Surveiller les enfants pour s'assurer qu'ils ne jouent pas avec la machine.
3. Rester attentif, faire attention à ce que vous faites et faire preuve de bon sens quand vous utilisez cette machine.
4. Ne pas utiliser cette machine en cas de fatigue ou sous l'influence de drogues, d'alcool ou de médicaments. Un moment d'inattention pendant l'utilisation de cette machine pourrait vous faire perdre son contrôle et entraîner de nombreuses blessures.
5. Ne pas se pencher trop. Garder une position stable et un bon équilibre à tout moment. Cela permet de mieux contrôler l'outil dans des situations imprévues.
6. Retirer toute clé de réglage avant de mettre la machine sous tension. Une clé restée sur une pièce rotative de la machine peut provoquer des blessures.
7. Utiliser des équipements de sécurité. Toujours porter des lunettes de protection. Les équipements de sécurité tels que les masques anti-poussière, les chaussures de sécurité antidérapantes, les casques ou les protections auditives utilisées pour les conditions appropriées permettront de réduire les blessures.
8. Porter des vêtements appropriés. Ne pas porter de vêtements amples ni de bijoux. Garder vos cheveux, vos vêtements et vos gants à l'écart des pièces mobiles. Les vêtements amples, les bijoux ou les cheveux longs sont susceptibles d'être pris dans les pièces mobiles.
9. Une utilisation prolongée de la machine peut entraîner des troubles de la circulation sanguine, dus aux vibrations, au niveau des mains. Ces effets peuvent être aggravés par des températures ambiantes basses et/ou par le fait de serrer trop fort les poignées. Vous pouvez prolonger la période d'utilisation en portant des gants appropriés ou en faisant des pauses régulières. Faire régulièrement des pauses. Limiter la quantité d'exposition par jour.

UTILISATION ET ENTRETIEN DES OUTILS À ESSENCE



AVERTISSEMENT ! L'essence est hautement inflammable et explosive.

1. Stocker l'essence dans des conteneurs spécifiquement conçus à cet effet.
2. Procéder au plein en extérieur et ne pas fumer pendant le plein.
3. Faire le plein avant de démarrer le moteur. Ne jamais retirer le bouchon du réservoir ou ajouter d'essence pendant que le moteur tourne ou quand le moteur est chaud.
4. Si de l'essence est renversée, ne pas essayer de démarrer le moteur mais déplacer la machine à l'écart du déversement et éviter de créer une source d'inflammation jusqu'à ce que les vapeurs d'essence se soient dissipées.
5. Remplacer tous les bouchons de réservoir d'essence et de conteneurs, de manière sûre.
6. Ne pas utiliser le moteur dans un espace confiné où du monoxyde de carbone dangereux est susceptible de s'accumuler.
7. Ne pas forcer l'outil à essence. Utiliser l'outil à essence approprié pour votre application. L'utilisation de l'outil à essence approprié permet de réaliser un travail soigné, au rythme pour lequel il a été conçu.
8. Ne pas utiliser l'outil à essence si son interrupteur principal ne fonctionne pas. Tout outil à essence qui ne peut pas être contrôlé avec le commutateur est dangereux et doit être réparé.
9. Mettre l'outil complètement hors tension avant de procéder à des réglages, modifier des accessoires ou stocker des outils à essence. De telles mesures de prévention réduisent le risque de démarrage accidentel

de l'outil à essence.

10. Ranger les outils à essence non utilisés hors de portée des enfants et ne laisser pas des personnes qui ne connaissent pas les outils à essence ou les présentes instructions utiliser ces outils. Ils sont dangereux s'ils sont mis entre les mains d'utilisateurs inexpérimentés.
11. Assurer la maintenance des outils à essence. Vérifier tout mauvais alignement ou l'attache des pièces mobiles, la casse de pièces et toute autre condition qui pourraient avoir une influence sur le fonctionnement de l'outil à essence. S'il est endommagé, faire réparer l'outil à essence avant l'utilisation. Beaucoup d'accidents sont dus à des outils à essence dont l'entretien n'a pas été réalisé correctement.
12. Utiliser l'outil à essence, les accessoires, les pointes d'outils etc. conformément aux présentes instructions, et de la manière prévue pour ce type d'outil à essence en particulier, en tenant compte des conditions de travail et du travail à exécuter. L'utilisation de l'outil à essence pour des opérations différentes peut aboutir à une situation dangereuse.

PROTECTION DES PERSONNES



Se préparer ! Prévoir au moins l'un des éléments suivants :

- Extincteur adapté (poudre sèche)
- Kit de premier secours complet, facile d'accès pour l'opérateur de la machine et la personne qui l'accompagne. Il doit contenir suffisamment de pansements pour les blessures de type lacérations/coupes.
- Téléphone mobile ou autre dispositif permettant d'appeler rapidement les services de secours.



Ne pas travailler seul. Il doit y avoir une autre personne proche qui connaît les gestes de premiers secours.



Cette personne doit se maintenir à une distance de séparation sûre du lieu de travail, mais elle doit pouvoir vous voir à tout moment ! Ne travailler que dans les endroits où vous pouvez appeler rapidement les services de secours.

1. En cas de blessure, toujours respecter les principes des premiers secours.
2. Si quelqu'un se coupe, couvrir la blessure avec un linge propre et appuyer fort pour arrêter l'afflux sanguin.
3. Ne pas laisser entrer en contact de l'essence ou de l'huile avec la peau. Garder l'essence et l'huile loin des yeux. Si de l'essence ou de l'huile entre en contact avec les yeux, les laver immédiatement avec de l'eau propre. En cas de persistance de l'irritation, consulter immédiatement un médecin.
4. Les personnes dont la circulation sanguine n'est pas bonne et qui sont exposées à de fortes vibrations peuvent souffrir de blessures des vaisseaux sanguins ou du système veineux. Les vibrations sont susceptibles de provoquer les symptômes suivants au niveau des doigts, des mains ou des poignets : engourdissement, picotements, douleurs, sensation de coup de poignard, modification de la couleur de la peau ou de la peau. En présence de l'un de ces symptômes, consulter un médecin.

Mettre la sécurité au premier plan en cas d'incendie :

5. Si le feu provient du moteur ou de la fumée provient d'un autre endroit que le tuyau d'échappement, se mettre à l'écart du produit pour assurer votre sécurité physique.
6. Utiliser un extincteur à poudre sèche sur le feu pour empêcher sa propagation.
7. Une réaction de panique pourrait rendre le feu et d'autres dommages encore plus importants.

MAINTENANCE ET STOCKAGE

1. Bien serrer tous les écrous, boulons et vis pour s'assurer que l'équipement est dans un bon état de marche.
2. Vérifier régulièrement le bac de ramassage pour détecter des signes d'usure et de fonctionnement amoindri.
3. Ne pas oublier que sur les équipements avec unités à dents, le mouvement d'une unité à dents peut entraîner la rotation des autres unités à dents.
4. Pendant le réglage de l'équipement, faire attention de ne pas placer vos doigts entre les dents en mouvement et les pièces fixes de l'équipement.
5. Pendant que vous procédez à des travaux de maintenance sur les dents, il est important de se rappeler que les dents peuvent continuer de se déplacer même si l'entraînement a été mis hors tension.
6. Pour votre propre sécurité, remplacer les pièces usées ou endommagées sans tarder. N'utiliser que des pièces de rechange et des accessoires d'origine.
7. Conserver l'équipement hors de portée des enfants.
8. Ne jamais ranger la machine avec de l'essence dans le réservoir, à l'intérieur du bâtiment où des vapeurs pourraient atteindre une flamme nue ou une étincelle
9. Laisser le moteur refroidir avant de rentrer la machine à l'intérieur ;
10. Pour réduire le risque d'incendie, garder le moteur, le silencieux, le compartiment de batterie et la zone de stockage d'essence libres d'herbe, de chaume, de mousse, de pièces ou de graisse en trop importante quantité ;
11. S'il est nécessaire de vidanger le réservoir à essence, le faire à l'extérieur. L'essence vidangée doit être stockée dans un conteneur spécialement conçu pour le stockage d'essence, puis être éliminée avec précaution.

3. IDENTIFICATION GÉNÉRALE

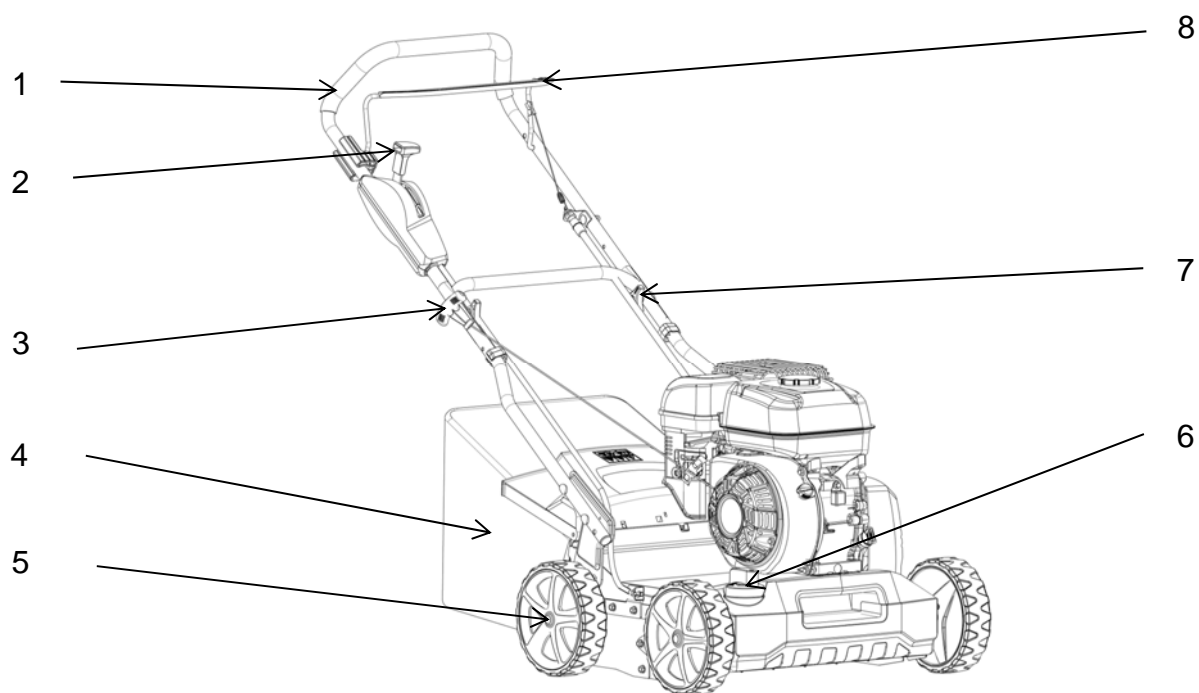

Fig.1

- | | |
|-------------------------|------------------------------------|
| 1. Poignée supérieure | 5. Roue |
| 2. Levier de transport | 6. Bouton de réglage de la hauteur |
| 3. Poignée du démarreur | 7. Bouton de verrouillage |
| 4. Bac de ramassage | 8. Poignée homme mort |

4. CARACTÉRISTIQUES TECHNIQUES

Modèle	RL340
Type de moteur	Horizontal
Cylindrée	212 cm ³
Puissance nominale	4,0 kW
Vitesse nominale	3 400 tr/min
Capacité du réservoir à essence	3,6 l
Capacité du réservoir d'huile	0,6 l
Capacité du bac de ramassage	45 l
Largeur de travail	400 mm
Poids net	38,4 kg
Réglage de la hauteur	-5 +15 mm

Modèle	RL340
Niveau de puissance acoustique mesuré	101,2(A) K=3,43 dB(A)
Niveau de puissance acoustique garanti	105 dB(A)
Vibration	7,03

5. MONTAGE

5.1 POIGNÉE PLIABLE

1. Fixer la barre de poignée inférieure dans le corps de l'unité au moyen des boulons, rondelles et boutons de verrouillage. (Fig. 2A/ Fig.2B/ Fig.2C)
2. Connecter la barre de poignée inférieure et la barre de poignée supérieure au moyen des boulons, rondelles et boutons de verrouillage. (Fig.2D/ Fig.2E/ Fig.2F)
3. Fixer les serre-câbles dans la position illustrée, puis fixer le câble. (Fig.2G)



Fig.2A



Fig.2B



Fig.2C

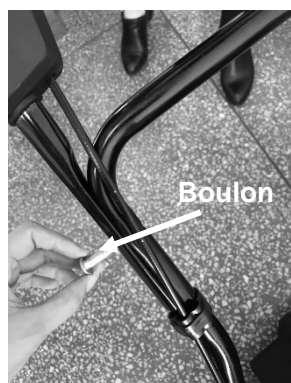

Fig.2D



Fig.2E



Fig.2F



Fig.2G

5.2 RÉGLAGE DE L'ANGLE APPROPRIÉ

1. Dévisser les boutons de verrouillage qui fixaient la poignée inférieure, et les extraire. (Fig.3A)
2. Déplacer la poignée inférieure vers le haut ou le bas et la régler à la hauteur appropriée. Il y a possibilité de choisir entre 2 hauteurs de réglage sur ce type de tondeuse ; à la hauteur 2, la poignée inférieure est au plus haut par rapport au sol, à la hauteur 1, elle est au plus bas.
3. Régler à la hauteur appropriée, puis fixer la poignée inférieure en tournant les boutons.

⚠ AVERTISSEMENT : Le côté gauche et le côté droit de la poignée inférieure doivent se régler à la même hauteur.

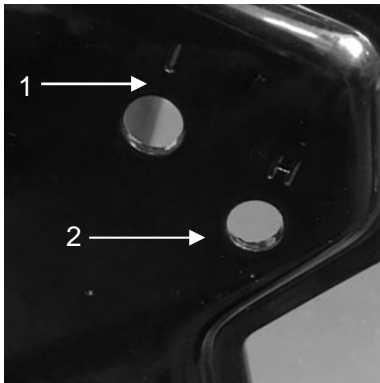

Fig.3A

5.3 MONTAGE ET DÉMONTAGE DU BAC DE RAMASSAGE DE L'HERBE

Pour l'installer : Soulever le capot arrière et attacher le bac de ramassage à l'arrière de la tondeuse. (Fig.4A/Fig.4B/Fig.4C).

Pour l'enlever : Saisir et soulever le capot arrière, retirer le bac de ramassage de l'herbe.

⚠ AVERTISSEMENT : Avant d'accrocher le bac de ramassage de l'herbe sur le scarificateur, vous devez vous assurer que le moteur est coupé et que l'unité de coupe ne tourne pas.



Fig. 4A



Fig. 4B



Fig. 4C

5.4 POIGNÉE DU DÉMARREUR

Déplacer la poignée du démarreur du moteur vers le guide-corde. (Fig.5)



Fig.5

5.5 PROFONDEUR DE COUPE

Appliquer une pression vers l'extérieur pour libérer le levier du rack. Déplacer le levier vers l'avant ou l'arrière pour régler la hauteur. (Fig. 6 et voir clause 6.4).



Fig. 6

6. INSTRUCTIONS DE FONCTIONNEMENT

Procéder à l'entretien du moteur avec de l'essence et de l'huile, tel qu'indiqué dans le manuel du moteur, fourni avec votre scarificateur. Lire les instructions avec précaution.

⚠ AVERTISSEMENT ! L'essence est hautement inflammable.

Stocker l'essence dans des conteneurs spécifiquement conçus à cet effet.

Procéder au plein d'essence à l'extérieur, avant de démarrer le moteur et ne pas fumer pendant le plein ou la manipulation d'essence.

Ne jamais retirer le bouchon du réservoir à essence ou ajouter d'essence pendant que le moteur tourne ou quand le moteur est chaud.

Si de l'essence est renversée, ne pas essayer de démarrer le moteur mais déplacer la machine à l'écart du déversement et éviter de créer une source d'inflammation jusqu'à ce que les vapeurs d'essence se soient dissipées.

Remplacer tous les bouchons de réservoirs d'essence et de conteneurs, de manière sûre.

Avant d'incliner le scarificateur pour procéder à la maintenance de la lame ou vidanger l'huile, retirer l'essence du réservoir.

⚠ AVERTISSEMENT : Ne jamais remplir le réservoir d'huile à l'intérieur, avec le moteur qui tourne ou tant que le moteur n'a pas refroidi pendant au moins 15 minutes après avoir tourné.

6.1 POUR DÉMARRER LE MOTEUR

1. Avant de démarrer le moteur, faire tourner le commutateur du moteur sur la position « ON » (marche). (Fig.7A)
3. Pour démarrer un moteur froid, déplacer le levier du carburateur sur la position « ON » (marche) (Fig. 7B).
Conserver le levier d'étrangleur sur la position « OFF » (arrêt) (Fig. 7B).
4. En restant derrière l'unité, saisir la poignée de commande du frein et la maintenir contre la poignée inférieure. (Fig. 7C)
5. Maintenir le levier de frein tel qu'illustré sur la Fig. 7C et saisir la poignée du démarreur tel qu'illustré sur la Fig. 7D, puis tirer vers le haut rapidement. La laisser repartir lentement vers le boulon du guide-corde une fois le moteur démarré.
6. Déplacer le levier d'étrangleur dans la position « ON » (marche). (Fig.7F)

⚠ Remarque ! Quand le plateau de coupe est en contact avec le sol, l'unité peut se déplacer.

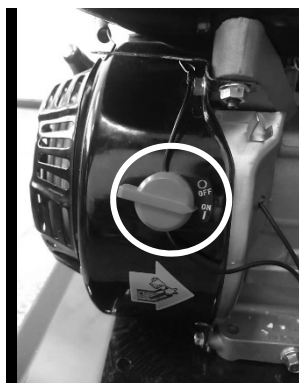

Fig.7A

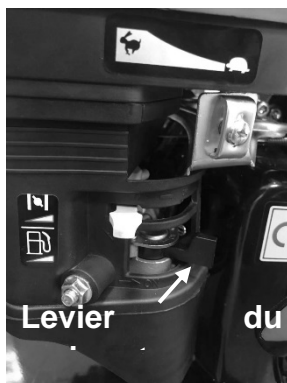

Fig.7B



Fig.7C



Fig.7D



Fig.7E

6.2 POUR ARRÊTER LE MOTEUR

⚠ ATTENTION : La lame continue de tourner pendant quelques secondes une fois le moteur coupé.

1. Libérer la poignée de commande du frein pour arrêter le moteur et la lame. (Fig. 8A)
2. Déplacer le commutateur du moteur sur la position « OFF » (arrêt). (Fig.8B)



Fig. 8A

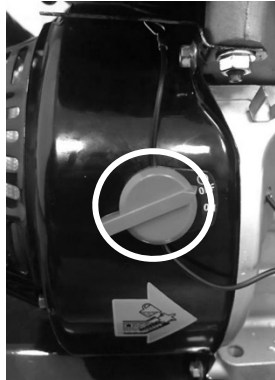

Fig. 8B

6.3 BAC DE RAMASSAGE DE L'HERBE

6.3.1 Travail sans le bac de ramassage de l'herbe (en option)

Pour le scarificateur, vous pouvez travailler avec ou sans le bac de ramassage de l'herbe. Chaque fois que vous retirez le bac de ramassage de l'herbe, le clapet du déflecteur se rabat vers le bas. Quand le scarificateur est utilisé sans le bac de ramassage de l'herbe, les débris sont éjectés directement au sol. (Fig.9A)

6.3.2 Travail avec le bac de ramassage de l'herbe

Lors du travail avec le bac de ramassage de l'herbe, les débris sont éjectés dans le bac de ramassage. Si le bac de ramassage est rempli de débris, il faut le vider et le nettoyer.

1. Couper le moteur et attendre jusqu'à ce qu'il s'arrête.
2. Soulever le volet du déflecteur et décrocher le bac de ramassage de l'herbe. (Fig.9B)
3. Vider son contenu.



Fig.9A



Fig.9B

6.4 INSTRUCTIONS DE RÉGLAGE DE LA HAUTEUR

⚠ ATTENTION : Ne jamais procéder au moindre réglage du scarificateur sans avoir au préalable coupé le moteur.

Votre scarificateur est équipé d'un levier de réglage de la profondeur qui propose un nombre illimité de positions de travail. Les positions de travail sont : -3 mm, -6 mm, -9 mm, -12 mm, -15 mm de hauteur.

1. Arrêter la tondeuse et débrancher le câble de bougie avant de modifier la hauteur de coupe de la tondeuse.
2. Pour modifier la hauteur de coupe, tourner le bouton avant dans le sens horaire ou anti-horaire jusqu'à la hauteur voulue.
3. Déplacer le levier de transport dans la position de transport pour empêcher le plateau de coupe de toucher le sol une fois le travail terminé.



Fig.10A



Fig.10B

7. REMPLACEMENT DU ROULEAU

⚠ AVERTISSEMENT : S'assurer de porter des gants de travail.

⚠ Attention : n'utiliser que des arbres d'origine pour le scarificateur/l'aérateur, approuvés par le fabricant. L'équipement peut être monté avec le rouleau scarificateur ou le rouleau aérateur.

Ne remplacer le rouleau qu'avec un rouleau d'origine, pour assurer les meilleures performances et la sécurité, quelles que soient les conditions.

Pour changer le rouleau scarificateur ou le rouleau aérateur, disponible en option, procéder de la manière suivante.

1. Mettre le moteur hors tension et le laisser refroidir.
2. Retirer la cosse de la bougie d'allumage.
3. Retirer le bac de ramassage de l'herbe
4. Soulever l'unité légèrement à l'avant.

⚠ Remarque : Ne pas la soulever trop haut dans la mesure où de l'essence pourrait sortir du réservoir. Si besoin, vider de l'essence avant de changer le rouleau.

Retirer le rouleau

1. Retirer les quatre vis. (Fig.11B)
2. Soulever le rouleau et l'extraire suivant la direction de la flèche. (Fig.11C)

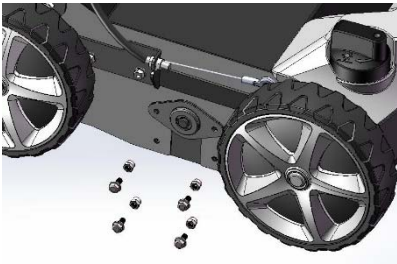

Fig.11A

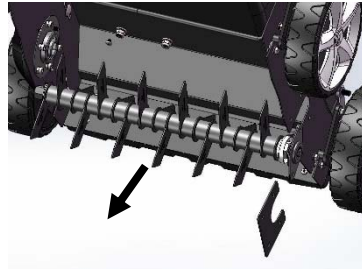

Fig.11B

Monter le rouleau

1. Faire coulisser le nouveau rouleau dans la direction de la flèche, insérer la tige dans la douille hexagonale et appuyer sur l'autre côté dans le support (Fig.11C/ Fig.11D/ Fig.11E).
2. Fixer à nouveau le rouleau avec les deux vis.
3. Vérifier que le rouleau est bien positionné.
4. Monter l'arbre de l'aérateur de la même manière que l'arbre du scarificateur. (Fig.11F/ Fig.11G/ Fig.11H).

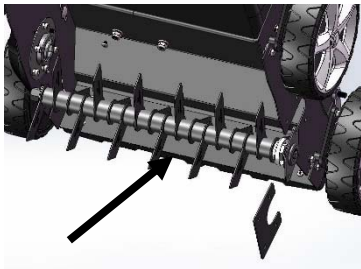

Fig.11C

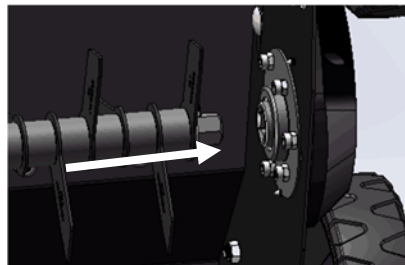

Fig.11D

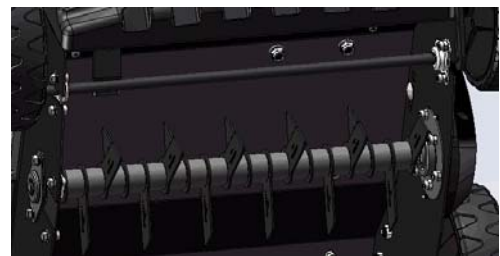

Fig.11E

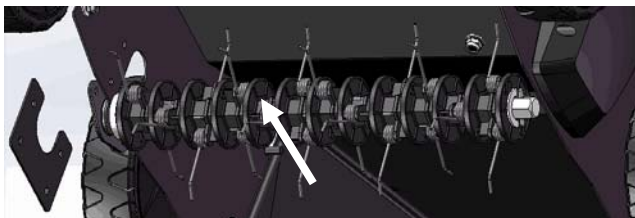

Fig.11F

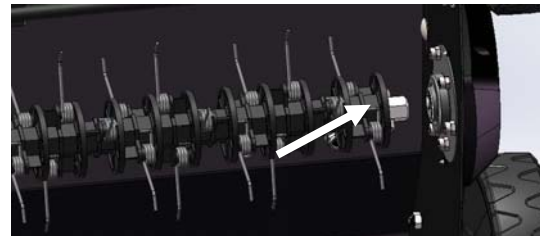

Fig.11G

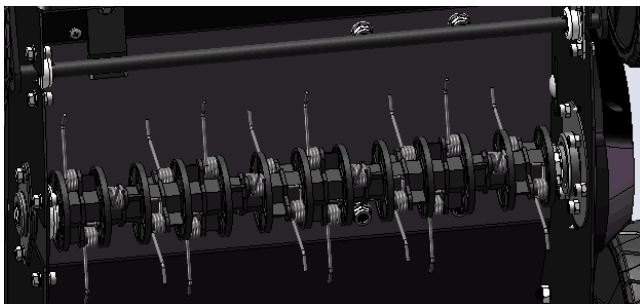

Fig.11H

4. DESCRIPTION FONCTIONNELLE

Le scarificateur se pousse à la main sur une zone d'herbe à couper. Les lames sont entraînées par un moteur à essence.

La profondeur de coupe se règle en faisant varier le mécanisme central de réglage de la hauteur.

Scarification :

Le plateau de coupe tourne et retire la couche de feutre formée par la mousse, les lichens et les mauvaises herbes et achemine les matières scarifiées vers l'extérieur ou dans le bac de ramassage de l'herbe. Pendant la coupe, les lames pénètrent dans le sol et garantissent ainsi que la pelouse est aérée et absorbe mieux les nutriments. Nous vous recommandons de scarifier votre pelouse au printemps (avril/mai) et à l'automne (octobre).

Aération :

Le plateau de coupe (tige de l'aérateur) tourne et peigne la pelouse et aère les zones légèrement moussues. La mousse retirée est acheminée vers l'extérieur ou dans le bac de ramassage de l'herbe. Pendant l'aération la surface du sol est grattée ; cela améliore le drainage de l'eau et facilite l'absorption de l'oxygène.

Nous vous recommandons d'aérer votre pelouse pendant toute la période de pousse, selon les besoins.

9. INSTRUCTIONS DE MAINTENANCE

BOUGIE D'ALLUMAGE

N'utiliser d'une bougie d'allumage de rechange d'origine. Pour de meilleurs résultats, remplacer la bougie toutes les 100 heures d'utilisation.

PLAQUETTES DE FREIN

Faire vérifier et/ou remplacer les plaquettes de frein du moteur régulièrement par un agent de service.

N'utiliser que des pièces de rechange d'origine.

10. INSTRUCTIONS DE LUBRIFICATION



ATTENTION : DÉBRANCHER LA BOUGIE D'ALLUMAGE AVANT L'ENTRETIEN.

1. ROUES-Lubrifier les roulements à billes de chaque roue au moins une fois par saison avec de l'huile légère.
2. MOTEUR-Respecter les instructions de lubrification du manuel du moteur.

11. NETTOYAGE

⚠ ATTENTION : Ne pas asperger le moteur avec un tuyau. L'eau peut endommager le moteur ou contaminer le circuit de carburant.

1. Essuyer le plateau avec un chiffon sec.
2. Nettoyer le dessous du plateau au tuyau en inclinant la tondeuse pour que la bougie soit en haut.

11.1 PURIFICATEUR D'AIR DU MOTEUR

⚠ ATTENTION : Ne pas laisser de la saleté ou de la poussière encrasser l'élément en mousse du filtre à air.

L'élément du purificateur d'air du moteur doit être entretenu (nettoyé) au bout de 25 heures de tonte normale. L'élément en mousse doit être entretenu régulièrement si la tondeuse est utilisée dans des conditions de poussière sèche.

Pour NETTOYER LE FILTRE À AIR

1. Retirer le capot. (Fig.12A)
2. Souffler la poussière pour l'enlever de l'élément filtrant. (Fig.12B).
3. Placer quelques gouttes d'huile SAE30 sur le filtre en mousse et presser fort pour retirer tout surplus d'huile.
4. Réinstaller le filtre.
5. Fermer le capot du filtre.

⚠ REMARQUE : Remplacer le filtre s'il est effiloché, déchiré, endommagé ou s'il est impossible de le nettoyer.

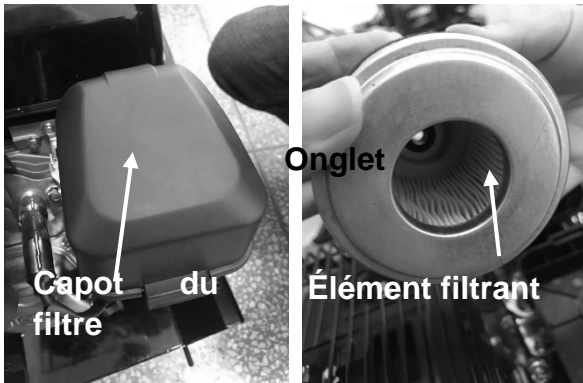

Fig.12A

Fig.12B

11.2 MOTEUR

Se reporter au manuel du moteur pour les instructions de maintenance du moteur.

Procéder à la maintenance de l'huile moteur, tel qu'indiqué dans le manuel du moteur, fourni avec votre unité. Lire et respecter les instructions avec précaution.

Procéder à l'entretien du purificateur d'air conformément au manuel du moteur, dans des conditions normales d'utilisation. Le nettoyer à intervalles réguliers de quelques heures dans des conditions extrêmement poussiéreuses. Un mauvais fonctionnement du moteur ou un moteur noyé indiquent généralement qu'il faut procéder à l'entretien du purificateur d'air.

Procéder à l'entretien du purificateur d'air, tel qu'indiqué dans le manuel du moteur, fourni avec votre unité.

La bougie d'allumage doit être nettoyée et l'écartement réinitialisé au moins une fois par saison. Il est recommandé de remplacer la bougie d'allumage au début de chaque saison de tonte ; consulter le manuel du moteur pour connaître le type de bougie adapté et les spécifications en matière d'écartement.

Nettoyer le moteur régulièrement avec un chiffon ou une brosse. Garder le système de refroidissement (zone du carter de ventilateur) propre pour permettre une circulation appropriée de l'air, ce qui est essentiel pour de bonnes performances et une longue durée de vie du moteur. S'assurer de bien retirer toute l'herbe, la saleté et les débris combustibles de la zone de l'échappement.

12. STOCKAGE ET TRANSPORT

Stockage

Respecter les étapes suivantes pour préparer le scarificateur au stockage.

1. Vider le réservoir.

a) Vider le réservoir à essence avec une pompe aspirante.



ATTENTION ! Ne pas vider l'essence dans des salles fermées, à proximité immédiate d'un feu ouvert, etc.

Ne pas fumer ! Les vapeurs d'essence peuvent provoquer une explosion ou un incendie.

b) Démarrer le moteur et le laisser tourner jusqu'à ce qu'il ait utilisé le reste de l'essence et qu'il s'arrête.

c) Retirer la bougie d'allumage. Utiliser un bidon d'huile pour mettre env. 20 ml d'huile dans la chambre de combustion. Faire fonctionner le démarreur pour répartir uniformément l'huile dans la chambre de combustion. Remplacer la bougie d'allumage.

2. Nettoyer et graisser la tondeuse avec précaution, tel que décrit ci-dessus sous « Instructions de lubrification ».

3. Graisser légèrement la lame pour éviter la corrosion.

4. Ranger le scarificateur dans un endroit sec, propre et à l'abri du gel, hors de portée des personnes non autorisées.



ATTENTION ! Le moteur doit avoir complètement refroidi avant de pouvoir stocker la tondeuse.



REMARQUE : - Lors de l'entreposage d'un d'équipement dans un abri non ventilé ou de stockage de matériel,

-Faire attention à protéger l'équipement contre la rouille. Utiliser de l'huile légère ou du silicone pour enduire l'équipement, notamment les câbles et toutes les pièces mobiles.

- Attention à ne pas courber ou plier des câbles.

- Si la corde du démarreur se déconnecte du guide-corde, déconnecter et raccorder à la terre le fil de la bougie d'allumage. Appuyer sur la poignée de commande de la lame et tirer la corde du démarreur pour l'extraire lentement du moteur. Insérer la corde du démarreur dans le boulon du guide-corde sur la poignée.

Transport

1. Mettre le levier de transport en position de transport.
2. Arrêt du moteur



Danger !

Avant le transport, mettre le moteur hors tension et le laisser refroidir. Retirer la cosse de la bougie d'allumage. Ne pas incliner l'appareil pendant le transport. Lors du transport du scarificateur dans ou sur un véhicule, s'assurer qu'il ne se déplace pas de manière incontrôlée.

Vider le réservoir d'essence avant de transporter l'unité. Le bouchon de remplissage doit être fermé bien serré.

13. DÉPANNAGE

Problème	Causes possibles	Mesure corrective
Le moteur ne démarre pas	L'étrangleur n'est pas dans la bonne position	Déplacer l'étrangleur dans la bonne position.
	Le réservoir à essence est vide.	Remplir le réservoir d'essence : se reporter au MANUEL D'UTILISATION DU MOTEUR.
	L'élément du purificateur d'air est sale.	Nettoyer l'élément du purificateur d'air : se reporter au MANUEL D'UTILISATION DU MOTEUR.
	Bougie d'allumage desserrée.	Serrer la bougie d'allumage.
	Fil de la bougie d'allumage desserré ou débranché de la bougie.	Installer le fil de la bougie d'allumage sur la bougie.
	L'écartement de la bougie d'allumage est incorrect.	Régler un écartement correct entre les électrodes.
	Bougie d'allumage défectueuse.	Installer une nouvelle bougie d'allumage, avec un écartement correct : se reporter au MANUEL D'UTILISATION DU MOTEUR.
	Le carburateur est noyé d'essence.	Retirer l'élément du purificateur d'air et tirer sur la corde du démarreur en continu, jusqu'à ce que le carburateur se libère seul, puis installer l'élément du purificateur d'air.
Module d'allumage défectueux.	Contacteur un agent de service.	
Le régime du moteur diminue	La profondeur de coupe est trop grande	Régler à une profondeur de coupe plus petite
	L'herbe est trop haute	Tondre la pelouse avant de la

		scarifier
	Le canal de l'éjecteur est bloqué	Extraire le connecteur de la bougie d'allumage, retirer le blocage.
	Le filtre à air est encrassé	Nettoyer le filtre à air : se reporter au MANUEL D'UTILISATION DU MOTEUR.
Mauvais résultats de scarification.	La profondeur de coupe est trop petite	Régler à une profondeur de coupe plus grande
	Les lames de coupe sont usées	Faire remplacer les lames de coupe dans un atelier spécialisé
Le bac de ramassage de l'herbe ne se remplit jamais	Le bac de ramassage de l'herbe est plein/colmaté	Arrêter le scarificateur. Vider le bac de ramassage de l'herbe ou le nettoyer
	Le canal de l'éjecteur est bloqué	Extraire le connecteur de la bougie d'allumage, nettoyer le canal de l'éjecteur
Bruits anormaux	Des boulons, des écrous ou d'autres pièces de montage sont desserrés.	Serrer ces pièces.
Vibration	Le montage de coupe est desserré.	Serrer la lame.
	Le montage de coupe est déséquilibré.	Équilibrer la lame.

14. ENVIRONNEMENT

Si votre machine doit être remplacée au terme d'une utilisation intensive, ne pas la jeter avec les déchets ménagers, mais l'éliminer de manière écologique.

INTENDED USE

The basic version of the equipment is a scarifier intended for private use, i.e. for use in home and gardening environments. The scarifier roller is designed for ripping moss and weeds out of the soil and for loosening the soil. As a result your lawn can absorb nutrients better and is cleaned. We recommend you to scarify your lawn in the spring and autumn.

Scarifiers for private use machines whose annual operating time generally does not exceed 10 hours, during which the machine is primarily used to maintain small-scale, residential lawns and home/hobby gardens. Public facilities, sporting halls, and agricultural / forestry applications are excluded.

The operating instructions as supplied by the manufacturer must be kept and referred to in order to ensure that the equipment is properly used and maintained. The instructions contain valuable information on operating, maintenance and servicing conditions.



Warning! : Due to the high risk of bodily injury to the user, the equipment may not be used to grind up branch or hedge clippings. Moreover, the equipment may not be used as a cultivator to level out high areas such as mole hills.

For safety reasons, the scarifier may not be used as a drive unit for other equipment or toolkits of any kind, unless specifically advised to do so by the manufacturer.

The equipment is to be used only for its prescribed purpose. Any other use is deemed to be a case of misuse. The user/operator and not the manufacturer will be liable for any damage or injuries of any kind caused as a result of this.

Please note that our equipment has not been designed for use in commercial, trade or industrial applications. Our warranty will be voided if the machine is used in commercial, trade or industrial businesses or for equivalent purposes.

CONTENT

SECTION 1 SYMBOLS MARKED ON THE PRODUCT	4
SECTION 2 GENERAL SAFETY RULES.....	4
SECTION 3 GENERAL IDENTIFICATION	9
SECTION 4 TECHNICAL DATA	9
SECTION 5 ASSEMBLY	10
SECTION 6 OPERATING INSTRUCTIONS	12
SECTION 7 REPLACEMENT OF THE ROLLER.....	14
SECTION 8 FUNCTIONAL DESCRIPTION.....	16
SECTION 9 MAINTENANCE INSTRUCTIONS.....	16
SECTION 10 LUBRICATION INSTRUCTIONS.....	16
SECTION 11 CLEANING.....	16
SECTION 12 STORAGE AND TRANSPORT.....	17
SECTION 13 TROUBLESHOOTING.....	18
SECTION 14 ENVIRONMENT.....	19

1. SYMBOLS MARKED ON THE PRODUCT



Read this instruction book carefully before using the product and keep it in a safe place for future reference.



Keep bystanders away.

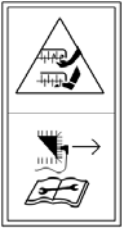

Beware of cutting fingers or toes.

Remove spark plug lead before performing any service on the machine



Attention toxic fumes!

Warning! Do not use the appliance in closed or poorly ventilated environment.

Risk of breathing in toxic gases!



Do not expose to rain or damp conditions.



Use eyes and ears protection.



CE Marking

The product meets demands and regulations set by the European Community.



Noise level marking

Your tool noise is not more than 105dB.



SAFETY ALERT SYMBOL: Indicates caution or warning may be used in conjunction with other symbols or pictures.

2. GENERAL SAFETY RULES



Before you put this machine into operation you have to read instructions in this manual.



When using this machine, observe the following safety instructions to exclude the risk of personal injury or material damage. Please also observe the special safety instructions in the respective chapters. Where applicable, follow the legal directives or regulations for the prevention of accidents pertaining to the use of machine.



WARNING! When using petrol tools, basic safety precautions, including the following, should always be followed to reduce the risk of serious personal injury and/or damage to the unit.



WARNING: this machine produces an electromagnetic field during operation. This field may under some circumstances interfere with active or passive medical implants. To reduce the risk of serious or fatal injury, we recommend persons with medical implants to consult their physician and the medical implant manufacturer before operating this machine.

TRAINING



The operators must receive proper training in the use, adjustment and operation of the machine, including prohibited operations.

1. Read the instructions carefully. Be familiar with the controls and proper use of the equipment. Spend a few moments to familiarize yourself with your machine before each use.
2. Never allow children or people unfamiliar with these instructions to use the machine. Local regulations can restrict the age of the operator.
3. This machine is not intended for use by persons (including children) with reduced physical, sensory or mental capabilities, or lack of experience and knowledge, unless they have been given supervision or instruction concerning use of the machine by a person responsible for their safety.
4. Never work while people, especially children, or pets are nearby.
5. Keep in mind that the operator or user is responsible for accidents or hazards occurring to other people or their property.

SAFETY INSTRUCTIONS FOR WORKING WITH SCARIFIER

1. Do not leave engines running in closed rooms where dangerous carbon monoxide could cumulate.
2. Do the tilling at daylight or at good artificial lighting. If possible, do not use the tiller on wet grass.
3. Mind the good stability on slopes.
4. Conduct the unit walking.
5. With machines on wheels, it is necessary that you till across the slope, never up and down.
6. Be particularly careful if changing direction of travel on the slope.
7. Do not do tilling on steep slope.
8. Be particularly careful when you turn the tiller or when you pull towards you.
9. Stop the tiller blade if it is to be tilted for it to be carried out to travel across other areas and must be transferred to/from tilled areas.
10. Never use the tiller with a damaged protection facility or protection grids without any protection facility mounted on such as buffers and/or moss/grass collection basket.
11. Do not change the engine regulation set up and do not turn it over.
12. Carefully start the engine. Keep the sufficient distance of the feet from the tiller blade.

13. Start the engine, the tiller shall not be tilted, a not even when it is to be lifted in the process. Tilt in only as necessary, lift it on the user's reverse side only.
14. Never reach behind or under the rotating parts with hands or feet. Always keep a distance from the ejector.
15. Never lift the tiller up and do not carry it while the engine is on.
16. Switch the engine off and pull the spark plug connector out before blocking or removal of clogs in the ejector:
 - Before releasing the blocks or removal of blocked placed in the ejector.
 - Before removing collection bag or before check, cleaning or working on the tiller.
 - After bumping into an obstruction. Before restarting and work search for damage of the tiller and make the repairs as necessary. If the tiller starts vibrating unusually, it should be inspected immediately.
17. Switch the engine off:
 - If you remove from the tiller.
 - Before refueling.
18. When switching off the engine, ignition switch needs to be in position OFF (position OFF or O). Close the gasoline cock position OFF or O.

WORK AREA

1. Keep work area clean and well lit. Cluttered and dark areas invite accidents.
2. Check the landscape where the machine will be used and remove all objects such as stones, toys, sticks and wires, which could be caught and thrown away. Damage of the machine or operator's injury could be caused.
3. Do not operate this machine in explosive atmospheres, such as on the presence of flammable liquids, gases, or dust. Machine creates sparks which may ignite the dust or fumes.
4. Keep children and bystanders away while operating the machine. Distractions can cause you to lose control.

PERSONAL SAFETY

1. This machine is not intended for use by persons (including children) with reduced physical, sensory or mental capabilities, or lack of experience and knowledge, unless they have been given supervision or instruction concerning use of the machine by a person responsible for their safety.
2. Children should be supervised to ensure that they do not play with the machine.
3. Stay alert, watch what you are doing and use common sense when operating this machine.
4. Do not use this machine while you are tired, ill or under the influence of drugs, alcohol, or medication. A moment of inattention while operating this machine can cause you to lose control and may result in series personal injury.
5. Do not overreach. Keep proper footing and balance at all times. This enables better control of the tool in unexpected situations.
6. Remove any adjusting key or wrench before turning the machine on. A wrench or a key that is left attached to a rotating part of the machine may result in personal injury.
7. Use safety equipment. Always wear eye protection. Safety equipment such as a dust mask, non-skid safety shoes, hard hat, or hearing protection used for appropriate condition will reduce personal injuries.
8. Dress properly. Do not wear loose clothing or jewellery. Keep your hair, clothing and gloves away from moving parts. Loose clothes, jewellery or long hair can be caught in moving parts.
9. Prolonged use of the machine may lead to disorders of blood circulation in hands caused by vibration. These effects can be worsened by low ambient temperatures and/or by gripping the handgrips excessively tightly. Period of use you can extend with appropriate gloves or regular breaks. Take frequent work breaks. Limit the amount of exposure per day.

PETROL TOOL USE AND CARE



WARNING! Gasoline is highly flammable and explosive.

1. Store fuel in containers specifically designed for this purpose.
2. Refuel outdoors only and do not smoke while refueling.
3. Add fuel before starting the engine. Never remove the cap of the tank or add petrol while the engine is running or when the engine is hot.
4. If petrol is spilled, do not attempt to start the engine but move the machine away from the area of spillage and avoid creating any source of ignition until petrol vapors have dissipated.
5. Replace all fuel tank and container caps securely.
6. Do not operate the engine in a confined space where dangerous carbon monoxide can collect.
7. Do not force the petrol tool. Use the correct petrol tool for your application. The correct petrol tool will do the job better and safer at the rate for which it was designed.
8. Do not use the petrol tool if the main switch does not work. Any petrol tool that cannot be controlled with switch is dangerous and must be repaired.
9. Turn tool off completely before making any adjustments, changing accessories, or storing petrol tools. Such preventive safety measures reduce the risks of starting the petrol tool accidentally.
10. Store idle petrol tools out of the reach of children and do not allow persons unfamiliar with the petrol tool or these instructions to operate the petrol tool. Petrol tools are dangerous in the hands of untrained users.
11. Maintain petrol tools. Check for misalignment or binding of moving parts, breakage of parts and any other condition that may affect the petrol tool's operation. If damaged, have the petrol tool repaired before use. Many accidents are caused by poorly maintained petrol tools.
12. Use the petrol tool, accessories and tool bits etc., in accordance with these instructions and in the manner intended for the particular type of petrol tool, taking into account the working conditions and the work to be performed. Use of the petrol tool for operations different from intended could result in a hazardous situation.

PERSON PROTECTION



Be prepared! Have about one following things at least:

- suitable fire extinguisher (Dry Powder)
- Fully equipped first-aid kit, available easily for machine operator and accompanying person. It should contain enough pieces of bandage for lacerated/cutting wounds.
- Mobile phone or another device for quick calling of rescue service.



Don't work alone. There must be around another person who knows principles of the first aid.



The accompanying person must keep safe separation distance from your workplace, but he/she must be able to see you the whole time! Work only on such places where you are able to call the rescue service quickly!

1. In case of any injury always proceed in accordance with the principles of the first aid.
2. If someone is cut, cover the wound with a clean cloth and press hard to stop the flow of blood.
3. Do not let petrol or oil come in contact with your skin. Keep petrol and oil away from the eyes. If petrol or oil comes in contact with the eyes, wash them immediately with clean water. If irritation is still present, see a doctor immediately.
4. Individuals with poor circulation who are exposed to excessive vibration may experience injury to blood vessels or the nervous system. Vibration may cause the following symptoms to occur in the fingers, hands or wrists: "falling asleep" (numbness), tingling, pain, stabbing sensation, alteration of skin colour or of the skin. If any of these symptoms occur, see a physician.

Put safety first in the case of fire:

5. If fire comes from the engine or smoke appears from any other than the exhaust vent, first distance yourself from the product to ensure your physical safety.
6. Use dry powder fire extinguisher on the fire to prevent it from spreading.
7. A panicked reaction could result in the fire and other damage becoming more extensive.

MAINTENANCE AND STORAGE

1. Make sure that all nuts, bolts and screws are tightened securely and that the equipment is in a safe working condition.
2. Routinely check the catch basket for signs of wear and impaired functionality.
3. Remember that on equipments with teeth units, the movement of one teeth unit may result in the other teeth units starting to rotate.
4. While you are adjusting the equipment, take care not to jam your fingers between moving teeth and stationary parts of the equipment.
5. While you are carrying out maintenance work on the teeth, it is important to remember that the teeth can still be moved even if the drive has been switched off.
6. For your own safety, replace worn or damaged parts without delay. Use only original spare parts and original accessories.
7. Keep the equipment where it is out of children's reach.
8. Never store the machine with petrol in the tank inside a building where fumes can reach an open flame or spark
9. Allow the engine to cool before storing in any enclosure;
10. To reduce the fire hazard, keep the engine, silencer, battery compartment and petrol storage area free of grass, thatch, moss, leaves or excessive grease;
11. If the fuel tank has to be drained, this should be done outdoors. The drained fuel should be stored in a container specifically designed for fuel storage or it should be disposed of carefully.

3. GENERAL IDENTIFICATION

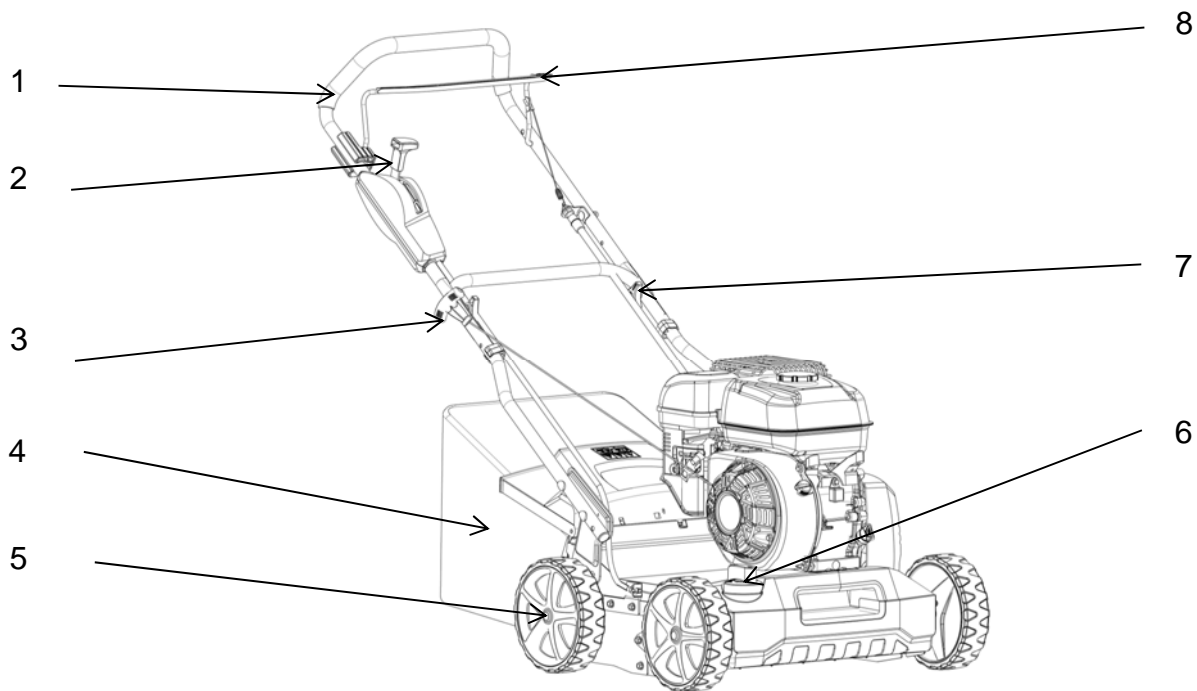

Fig.1

- 1. Upper handle
- 2. Transport lever
- 3. Starter handle
- 4. Grass catcher Locking knob
- 5. Wheel
- 6. Height adjustment Knob
- 7. locking knob
- 8. Brake control handle

4. TECHNICAL DATA

Model	RL340
Engine Type	Horizontal
Engine Displacement	212cm ³
Nominal Power	4.0kW
Rated Speed	3400rpm/min
Fuel Tank Capacity	3.6L
Oil Tank Capacity	0.6L
Grass catcher capacity	45L
Working Width	400mm
Net Weight	38.4kg
Height Adjustment	-5 +15mm

Model	RL340
Measured sound power level	101.2(A) K=3.43dB(A)
Guaranteed sound power level	105dB(A)
Vibration	7.03

5. ASSEMBLY

5.1 FOLDING HANDLE

1. Fix the lower handlebar into the unit body with bolts, washers and locking knobs. (Fig. 2A/Fig.2B/Fig.2C)
2. Connect the lower handlebar and upper handlebar with bolts, washers and locking knobs. (Fig.2D/Fig.2E/Fig.2F)
3. Attach the cable-clamps to the position shown and then attach the cable. (Fig.2G)



Fig.2A



Fig.2B

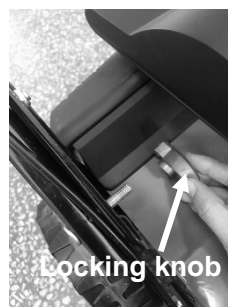

Fig.2C

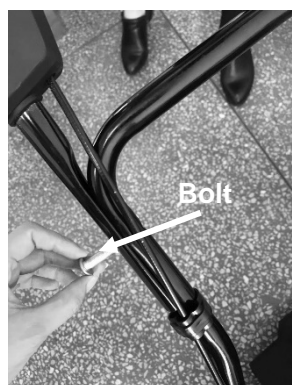

Fig.2D



Fig.2E

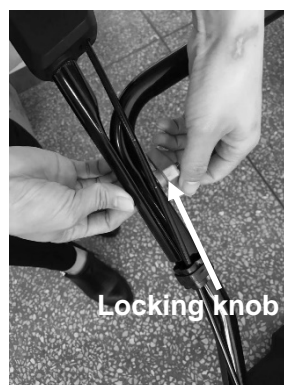

Fig.2F



Fig.2G

5.2 ADJUSTMENT FOR AN APPROPRIATE ANGLE

1. Screw out the locking knobs which fixed the lower handle. (Fig.3A)
2. Move the lower handle up or down, adjust it to the proper height. There are 2 adjusting height to be choose on this type lawn mower; at 2 height, lower handle to the ground is highest, 1 height is the lowest.
3. Adjusting to the proper height, then fix the lower handle by the locking knobs.

!WARNING: The left side and right side of lower handle must adjust to the same height.

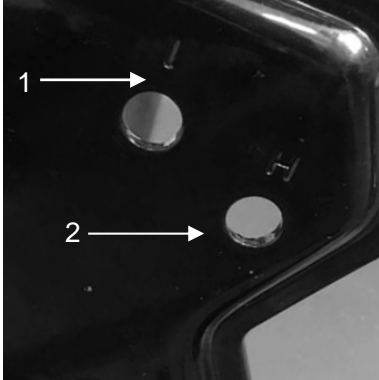

Fig.3A

5.3 MOUNTING AND DISMOUNTING THE GRASS CATCHER

To fit: Raise the rear cover and hitch the grass catcher on rear of mower. (Fig.4A/Fig.4B/Fig.4C).

To remove: Grasp and lift the rear cover, remove grass catcher.

!WARNING: Before you ever hook the grass catcher to the scarifier, you must ensure that the engine is stopped and the cutting unit is not rotating.



Fig. 4A



Fig. 4B



Fig. 4C

5.4 STARTER HANDLE

Move the starter handle from the engine to the rope guide. (Fig.5)



Fig.5

5.5 DEPTH OF CUT

Apply outward pressure to disengage lever from rack. Move lever forward or back to adjust height. (Fig. 6 and see clause 6.4).



Fig. 6

6. OPERATING INSTRUCTIONS

Service the engine with gasoline and oil as instructed in the separate engine manual packed in your scarifier. Read instructions carefully.

⚠ WARNING! Petrol is highly flammable.

Store fuel in containers specifically designed for this purpose.

Refuel outdoors only, before starting the engine and do not smoke while refueling or handling fuel.

Never remove the cap of the fuel tank or add petrol while the engine is running or when the engine is hot.

If petrol is spilled, do not attempt to start the engine but move the machine away from the area of spillage and avoid creating any source of ignition until petrol vapors have dissipated.

Replace all fuel tanks and container caps securely.

Before tipping the scarifier to maintain the blade or drain oil, remove fuel from tank.

⚠ WARNING: Never fill fuel tank indoors, with engine running or until the engine has been allowed to cool for at least 15 minutes after running.

6.1 TO START ENGINE

1. Before starting engine, please turn the engine switch to the “ON” position. (Fig.7A)
3. To start a cold engine, move the Carburetor lever to the “on” position (Fig. 7B). keep the choke lever stay To the “off” position (Fig. 7B).
4. Standing behind the unit, grasp the brake control handle and hold it against the Lower handle. (Fig. 7C)
5. Keep hold the brake lever as shown Fig.7C and Grasp the starter handle as shown Fig 7D pull up rapidly. Return it slowly to the rope guide bolt after engine starts.
6. Move the choke lever to the “on” position. (Fig.7F)

⚠ Note! When the cutter deck is in contact with the ground, the unit can move.

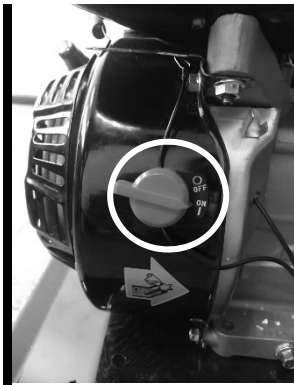

Fig.7A



Fig.7B



Fig.7C



Fig.7D

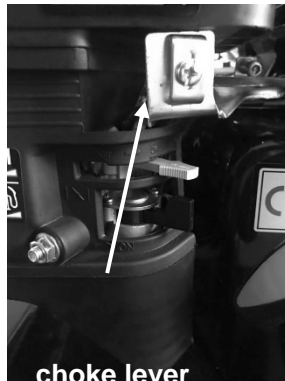

Fig.7E

6.2 TO STOP ENGINE

⚠ CAUTION: The blade continues to rotate for a few seconds after the engine is shut off.

1. Release the brake control handle to stop the engine and blade. (Fig. 8A)
2. Move the engine switch to "OFF" position. (Fig.8B)



Fig. 8A

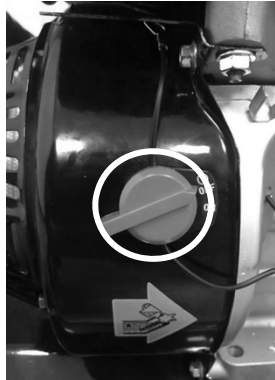

Fig. 8B

6.3 GRASS CATCHER

6.3.1 Work without the grass catcher (optional)

For scarifier, you can work with grass catcher or without grass catcher. Whenever you detach the grass catcher, the deflector flap dropped down. When scarifier without the grass catcher attached, the cuttings are ejected straight onto the ground. (Fig.9A)

6.3.2 Work with the grass catcher

When work with grass catcher, the cuttings are ejected to the grass catcher. If the grass catcher is full of cuttings, you will need to empty and clean the grass catcher.

1. Stop the engine and wait until it comes to a stop.
2. Lift the deflector flap and unhook the grass catcher. (Fig.9B)
3. Empty out the contents.



Fig.9A



Fig.9B

6.4 HEIGHT ADJUSTMENT INSTRUCTIONS

⚠ CAUTION: Do not at any time make any adjustment to scarifier without first stopping the engine .

Your scarifier is equipped with a depth adjustment lever offering a Unlimited working positions. The working positions are -3mm, -6mm, -9mm, -12mm, -15mm height.

1. Stop mower and disconnect spark plug cable before changing mower cutting height.
2. To change the height of cut by turn the front knob clockwise rotation or negative rotation to selected height.
3. Move transport lever to transport position to prevent cutter deck from touching the ground after finish work.



Fig.10A



Fig.10B

7. REPLACEMENT OF THE ROLLER

WARNING: Be sure to wear work gloves.

Caution: use only original scarifier/aerator shafts approved by the manufacturer.

The equipment can be assembled with the scarifying roller or the aerator roller.

Only replace the roller with an original roller, as this will ensure top performance and safety under all conditions.

To change the scarifying roller or the aerator roller, which is available as an option, proceed as follows.

5. Switch off the engine and leave to cool down.
6. Remove spark-plug terminal.
7. Remove the grass catcher.
8. Raise the unit slightly at the front.

Note: Do not raise too high, fuel may run out of the tank, if required, drain fuel before changing the roller.

Remove the roller

3. Remove the four screws. (Fig.11B)
4. Lift the roller and pull out in the direction of the arrow. (Fig.11C)

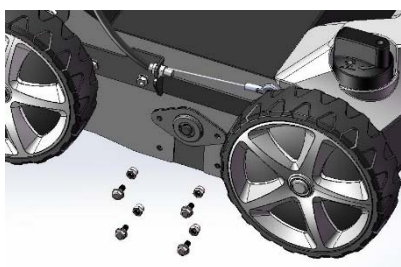

Fig.11A

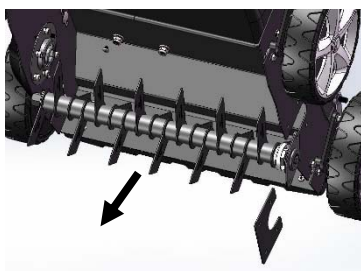

Fig.11B

Assemble the roller

1. Slide the new roller in the direction of the arrow, insert the shaft into the hexagonal socket and press the other side into the holder (Fig.11C/ Fig.11D/ Fig.11E).
2. Refasten the roller with the two screws.
3. Check that the roller is seated correctly.
4. Assemble aerator shaft the same as scarifier shaft. (Fig.11F/ Fig.11G/ Fig.11H).

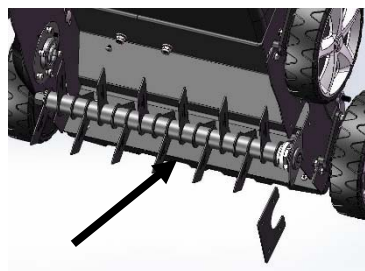

Fig.11C

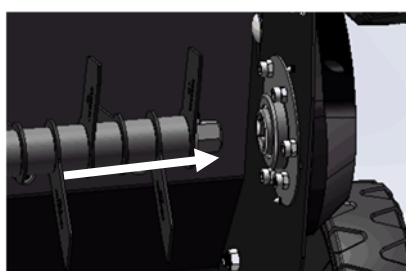

Fig.11D

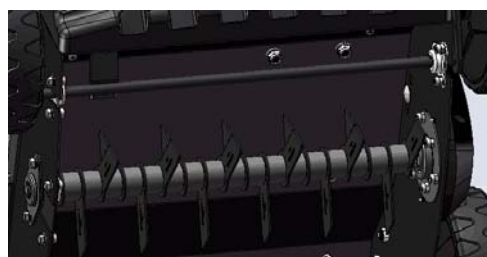

Fig.11E

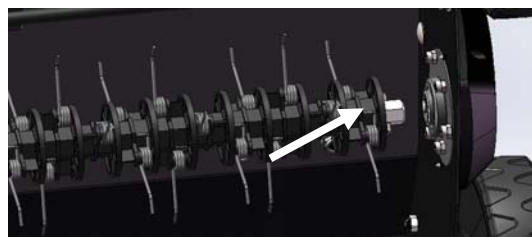
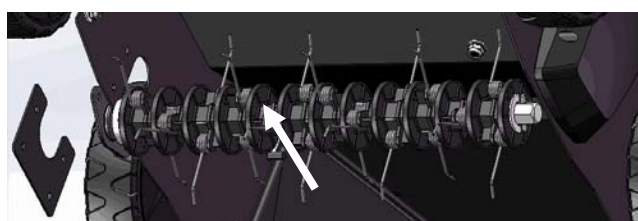

Fig.11F

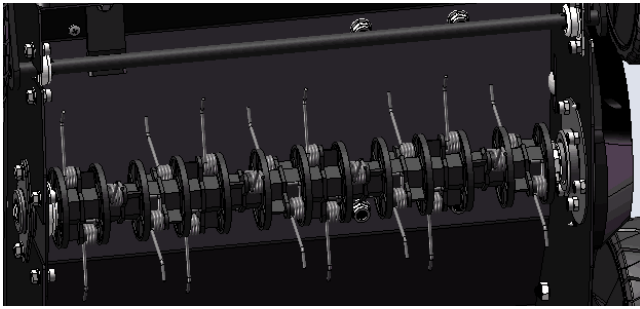

Fig.11G

Fig.11H

8. FUNCTIONAL DESCRIPTION

The lawn scarifier is pushed by hand over the area of grass to be cut. The cutters are driven by a petrol engine. The depth of cut is set by varying the central height-adjustment mechanism individually.

Scarification:

The cutter deck rotates and removes the felt layer formed by moss, lichen and weeds and conveys the scarified material to the outside or into the grass catcher. During cutting the cutters penetrate the ground and therefore ensure that the lawn is loosened and absorbs nutrients better. We recommend scarifying the lawn in spring (April/May) and autumn (October).

Aerating:

The cutter deck (aerator shaft) rotates and combs the lawn or aerates the slightly mossy areas. The removed moss is conveyed outwards or into the grass catcher. During aeration the surface of the ground is scratched; this improves water drainage and facilitates the absorption of oxygen.

We recommend aerating the lawn during the entire growing period as when required.

9. MAINTENANCE INSTRUCTIONS

SPARK PLUG

Use only original replacement spark plug. For best results, replace the spark plug every 100 hours of use.

BRAKE PADS

Check and/or replace the engine brake pads in service agent regularly, only original parts can be used as replacement.

10. LUBRICATION INSTRUCTIONS



CAUTION: DISCONNECT SPARK PLUG BEFORE SERVICING.

1. WHEELS-Lubricate the ball bearings in each wheel at least once a season with a light oil.
2. ENGINE-Follow engine manual for lubrication instructions.

11.CLEANING

⚠ CAUTION: Do not hose engine. Water can damage engine or contaminate the fuel system.

1. Wipe deck with dry cloth.
2. Hose under deck by tilting the mower so that the spark plug is up.

11.1 ENGINE AIR CLEANER

⚠ CAUTION: Do not allow dirt or dust to clog the air filter foam element.

The engine air cleaner element must be serviced (cleaned) after 25 hours normal mowing. The foam element must be serviced regularly if the mower is used in dry dusty conditions.

To CLEAN AIR FILTER

1. Remove cover. (Fig.12A)
2. blow the the Filter element dust off . (Fig.12B).
3. Place a few drops of SAE30 oil on the foam filter and squeeze tightly to remove any excess oil.
4. Reinstall filter.
5. Close the filter cover.

⚠ NOTE: Replace filter if frayed, torn, damaged or unable to be cleaned.

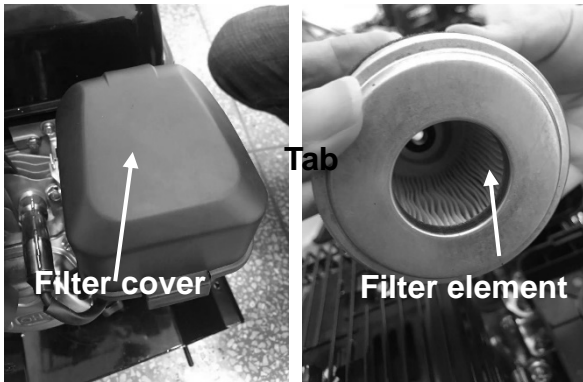

Fig.12A

Fig.12B

11.2 ENGINE

Refer to the separate engine manual for engine maintenance instructions.

Maintain engine oil as instructed in the separate engine manual packed with your unit.

Read and follow instructions carefully.

Service air cleaner as per separate engine manual under normal conditions. Clean every few hours under extremely dusty conditions. Poor engine performance and flooding usually indicates that the air cleaner should be serviced.

To service the air cleaner, refer to the separate engine manual packed with your unit.

The spark plug should be cleaned and the gap reset once a season. Spark plug replacement is recommended at the start of each mowing season; check engine manual for correct plug type and gap specifications.

Clean the engine regularly with a cloth or brush. Keep the cooling system (blower housing area) clean to permit proper air circulation which is essential to engine performance and life. Be certain to remove all grass, dirt and combustible debris from muffler area.

12. STORAGE AND TRANSPORT

Storage

The following steps should be taken to prepare lawn scarifier for storage.

1. Empty the tank.

a) Empty the petrol tank with a suction pump.



CAUTION! Do not drain the petrol in closed rooms, in close proximity of open fire, etc. Do not smoke!

Petrol fumes can cause explosion or fire.

b) Start the engine and let it run until it has used up all remaining petrol and stalls.

c) Remove the spark plug. Use an oilcan to fill approx. 20 ml oil into the combustion chamber. Operate the starter to evenly distribute the oil in the combustion chamber. Replace the spark plug.

2. Clean and grease the lawnmower carefully as described above under "Lubrication instructions".

3. Slightly grease the cutter to avoid corrosion.

4. Store the lawn scarifier in a dry, clean and frost-protected place, out of reach of unauthorized persons.



CAUTION! The engine must have completely cooled down before storing the lawnmower.



NOTE: - When storing any type of power equipment in an unventilated or material storage shed,

-Care should be taken to rust-proof the equipment. Using a light oil or silicone, coat the equipment, especially cables and all moving parts.

- Be careful not to bend or kink cables.

- If the starter rope becomes disconnected from rope guide on handle, disconnect and ground the spark plug wire, Depress the blade control handle and pull the starter rope out from engine slowly. Slip the starter rope into the rope guide bolt on handle.

Transport

3. Move transport lever to transport position.

4. Stopping the engine



Danger!

Before transportation, always stop the engine and leave to cool down. Remove spark-plug terminal. The appliance must not be tilted when it is transported. When transporting the scarifier in or on a vehicle, ensure that it does not move around unintentionally.

Empty the fuel tank before transporting the unit. Filler cap must be closed tightly.

13.TROUBLESHOOTING

Problem	Possible causes	Remedial action
Engine does not start	Throttle choke is not in the correct position	Move throttle choke to correct position.
	Fuel tank is empty.	Fill tank with fuel: refer to ENGINE OWNERS MANUAL.
	Air cleaner element is dirty.	Clean air cleaner element: refer to ENGINE OWNERS MANUAL.
	Spark plug loose.	Tighten spark plug.
	Spark plug wire loose or disconnected from plug.	Install spark plug wire on spark plug.
	Spark plug gap is incorrect.	Set correct gap between electrodes.
	Spark plug is defective.	Install new, correctly gapped plug: refer to ENGINE OWNERS MANUAL.
	Carburetor is flooded with fuel.	Remove air cleaner element and pull starter rope continuously until carburetor clears itself and install air cleaner element.
Motor speed drops off	Faulty ignition module.	Contact the service agent.
	Depth of cut too great	Set to smaller depth of cut
	Grass too high	Mow the lawn before scarifying
	Ejector channel blocked	Pull out spark plug connector, remove blockage.
Poor scarification results.	Air filter clogged	Clean air filter: refer to ENGINE OWNERS MANUAL.
	Depth of cut too small	Set to great depth of cut.
Grass catcher never fills	Worn cutting blades	Having cutting blades replaced in a specialist work ship
	Grass catcher is full/clogged	Stop scarifier. Unload grass catcher or clean it
Unusual noises	Ejector channel blocked	Pull out spark plug connector, clean ejection channel
	Bolts, nuts or other mounting parts slack.	Tighten parts.
Vibration	Cutting assembly is loose.	Tighten blade.
	Cutting assembly is unbalanced.	Balance blade.

14. ENVIRONMENT

Should your machine need replacement after extended use, do not put it in the domestic waste but dispose of it in an environmentally safe way.

Déclaration CE de conformité

Je, soussigné (13) (2) déclare par la présente que la machine décrite ci-dessous est conforme aux dispositions des Directives (7)
Description : Aérateur-Scarificateur ; Fabricant (1) ; Modèle (4)
Type (5) ; Nom commercial (6) ; Numéro de série (15)
Personne autorisée à constituer le dossier technique (3)
Références aux normes harmonisées (8)
Niveau de puissance acoustique garantie (9)
Niveau de puissance acoustique mesurée (10)
Fait à (11) ; Date (12) ; Signataire (13) ; Signature (14)
Voir n° de série (15) en dernière page

EC declaration of conformity

I, the undersigned (13) (2) hereby declare that the machine described below conforms to the provisions of the Directives (7)
Description: Aerator-Scarifier; Manufacturer (1); Model (4)
Type (5); Commercial name (6); Serial number (15)
Person authorised to constitute the technical file (3)
References to harmonised standards (8)
Guaranteed acoustic power level (9)
Measured acoustic power level (10)
Signed in (11); Date (12); Signatory (13); Signature (14)
See serial No. (15) on last page

1- ROQUES ET LLECOEUR SAS

2- ROQUES ET LECOEUR SAS
7 avenue Paul Valery
30340 ST PRIVAT DES VIEUX

3- ROQUES ET LECOEUR SAS
7 avenue Paul Valery
30340 ST PRIVAT DES VIEUX

4- TS40-S

5- HW210

6- RL340

7- 2006/42/CE: mai 2006
2014/30/CE: février 2014
2000/14/CE: mai 2000

8- NF EN13684+A3 : janvier 2010
NF EN ISO 3744: février 2012
NF EN ISO 14982: mai 2009

9- 105 dB(A)

10- 101.2 dB(A)

11- St Privat des Vieux - France

12- 28/10/2019

13- Jean-Pierre PUBERT

14- 

15-