

Simplicity[®]



Owner's Manual

SLC92 Lawn Tractor #2692050-00



REGISTER YOUR SIMPLICITY PRODUCT

The best way we can support you and your product, is by providing us with information about your recent purchase.

www.simplicitymfg.eu/mysimplicity

80130192
Revision A

Not for
Reproduction

| | | |
|-----------|--|------------|
| CZ | Návod k použití | 20 |
| EN | User's manual | 58 |
| DE | Bedienungsanleitung | 96 |
| FR | Manuel d'utilisation et d'entretien | 134 |
| IT | Manuale utente | 172 |
| NL | Gebruikershandleiding | 210 |
| ES | Manual do utilizador | 248 |
| HR | Korisnički priručnik | 286 |
| SL | Uporabniški priročnik | 324 |
| AR | مدخستس مل ا ل ي ل د | 362 |
| SK | Návod na použitie | 400 |

Not for
Reproduction

1.2

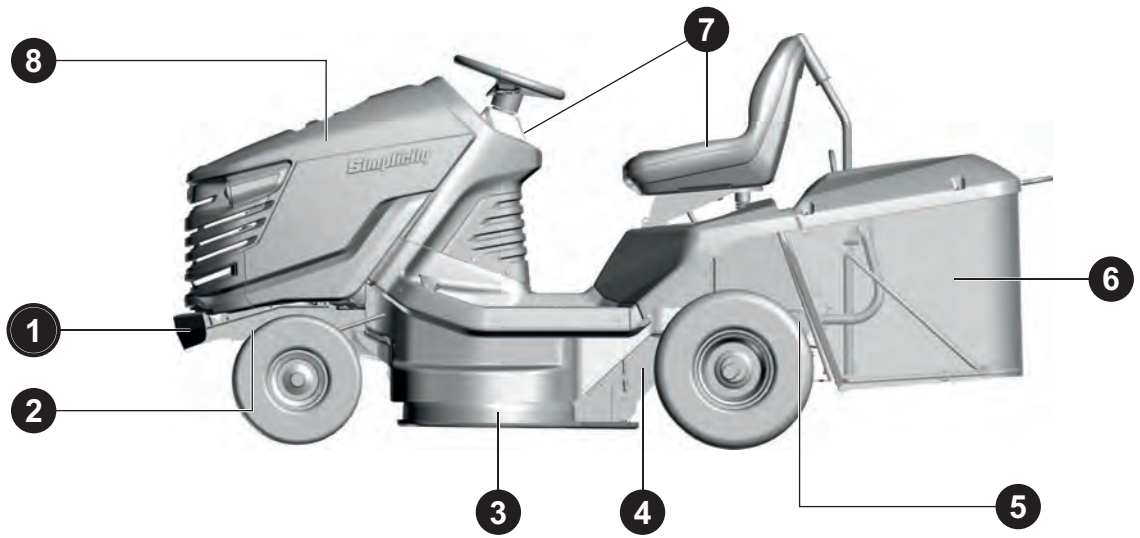

1.3

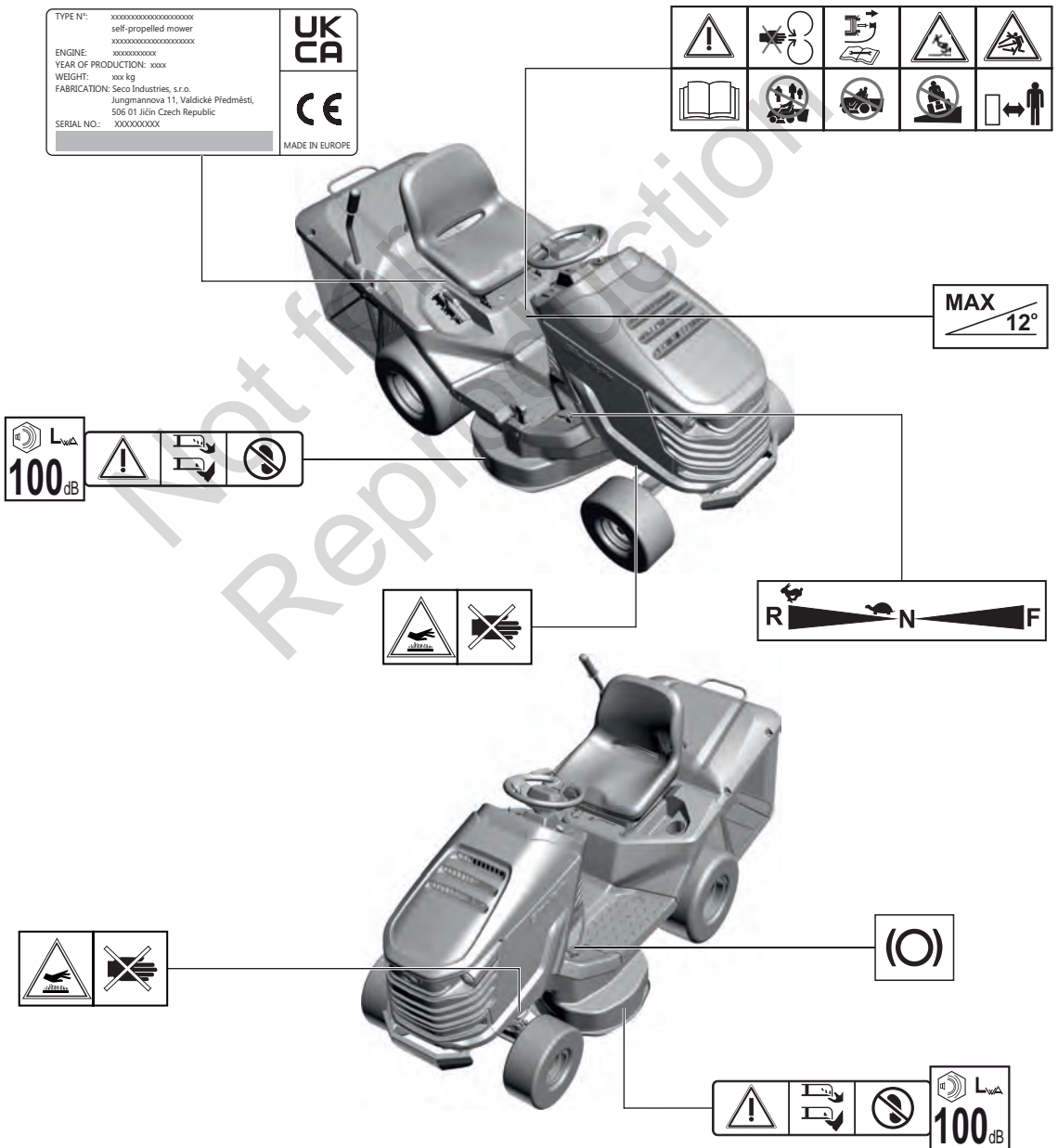

3.5.1a

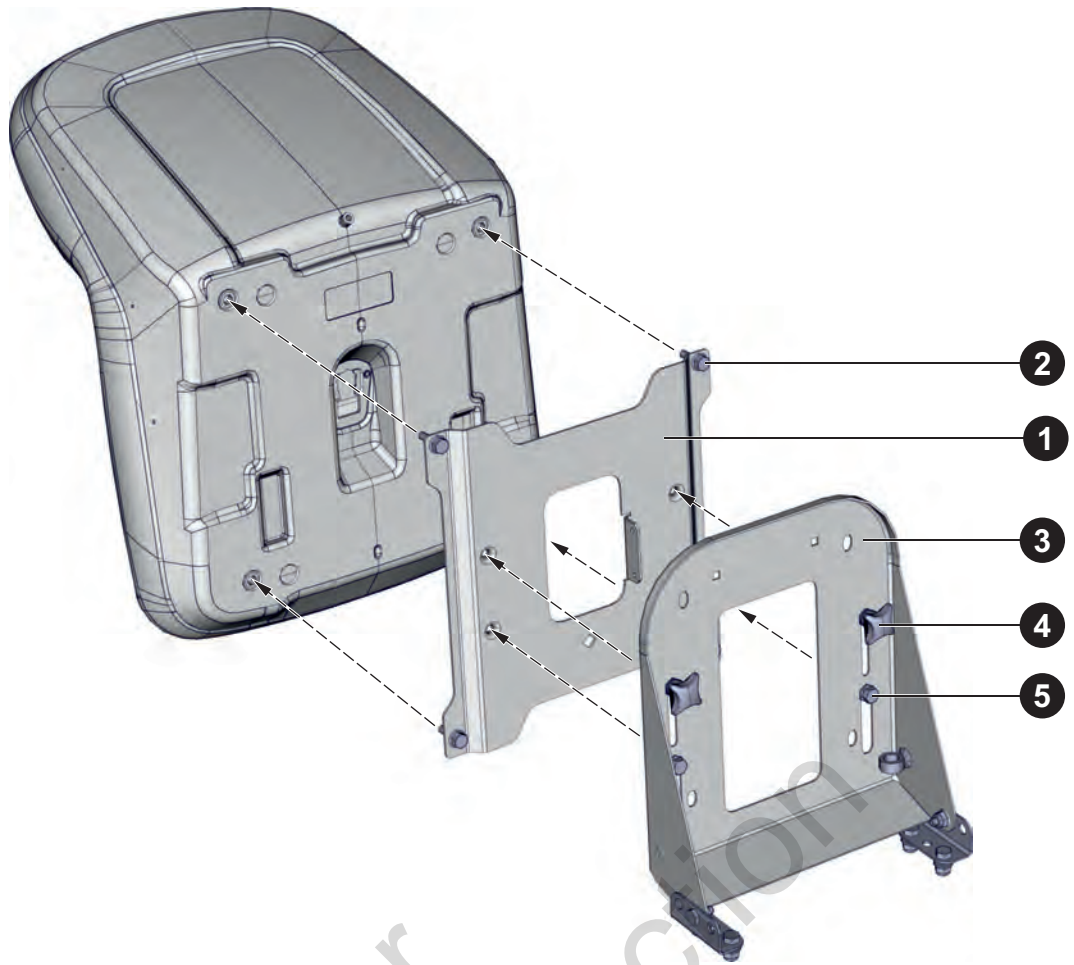

3.5.1b

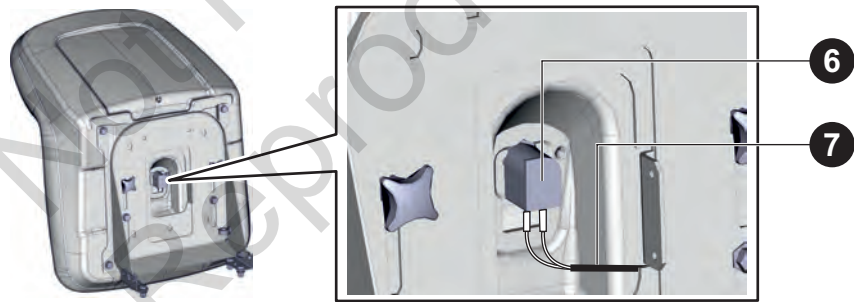

3.5.1c

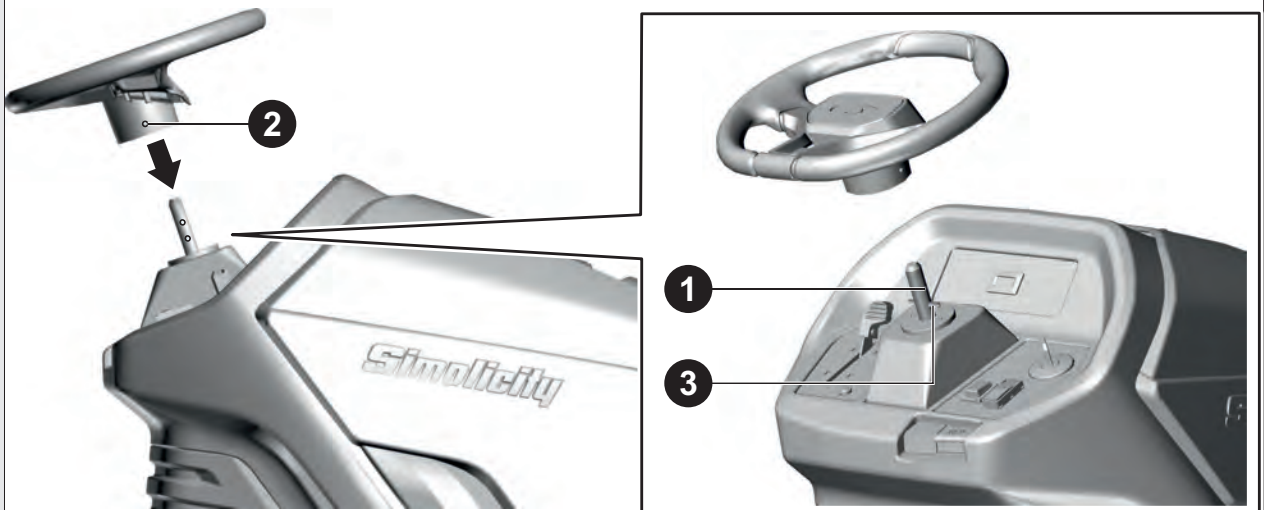

3.5.1d

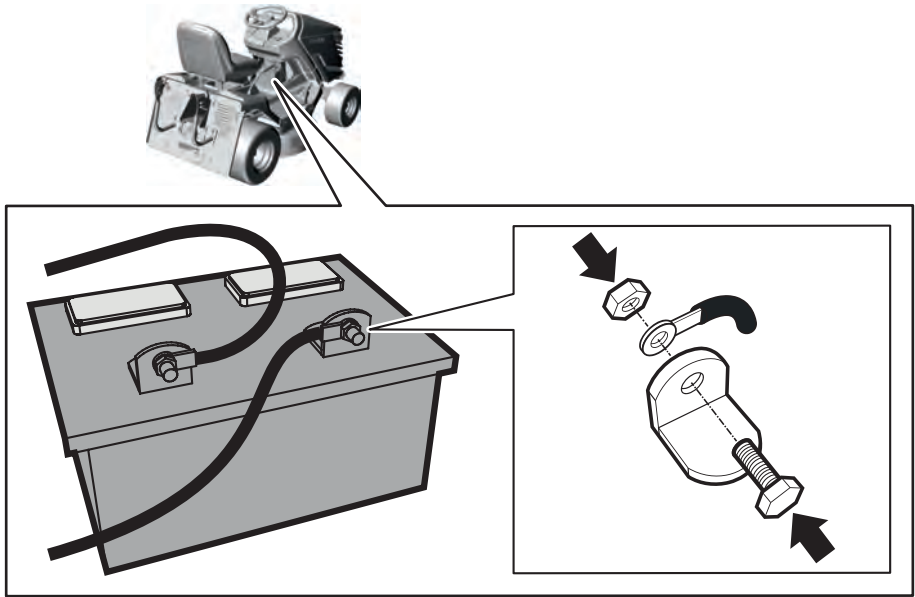

3.5.1e

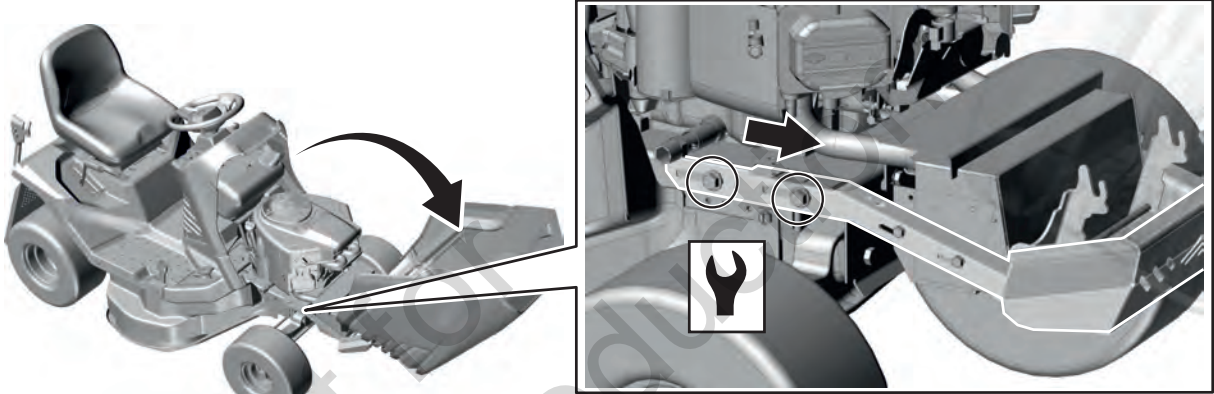

3.5.2a

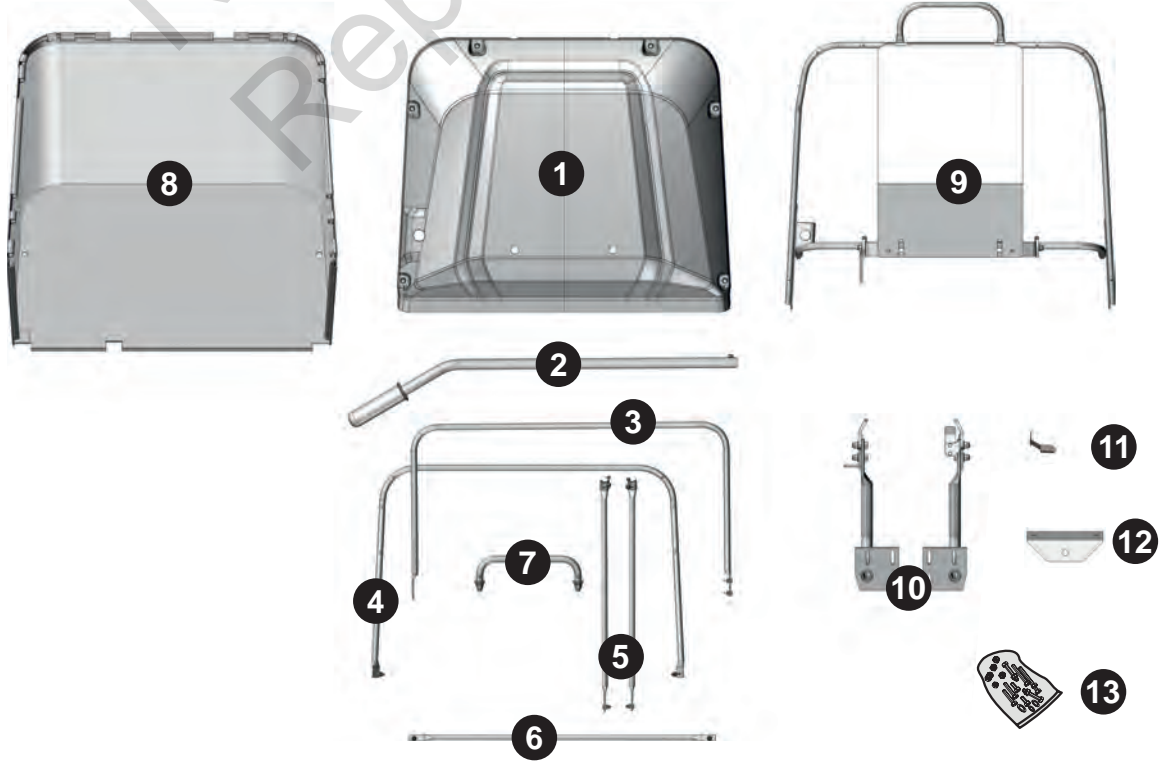

3.5.2b

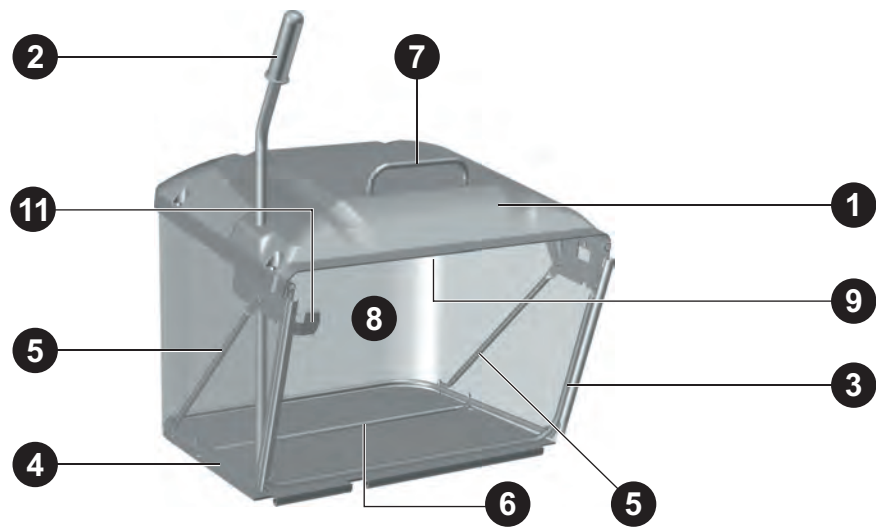

3.5.2c

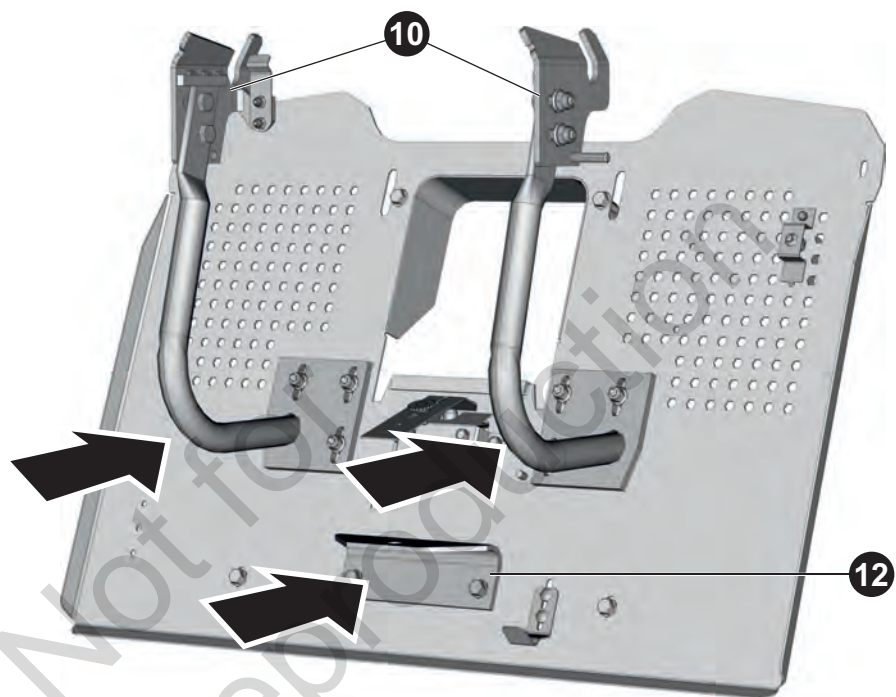

3.5.2d

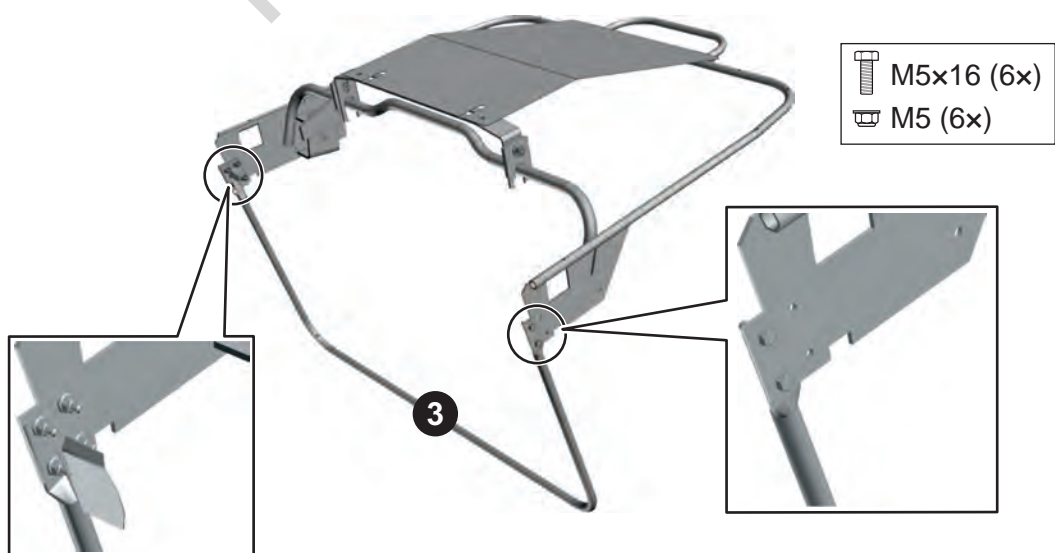

| | |
|---------------|-------------------------------|
| <p>3.5.2e</p> | <p>M5x16 (2x) M5 (2x)</p> |
| <p>3.5.2f</p> | <p>M5x25 (4x) M5 (4x)</p> |
| <p>3.5.2g</p> | <p>8</p> |

3.5.2h



3.5.2i

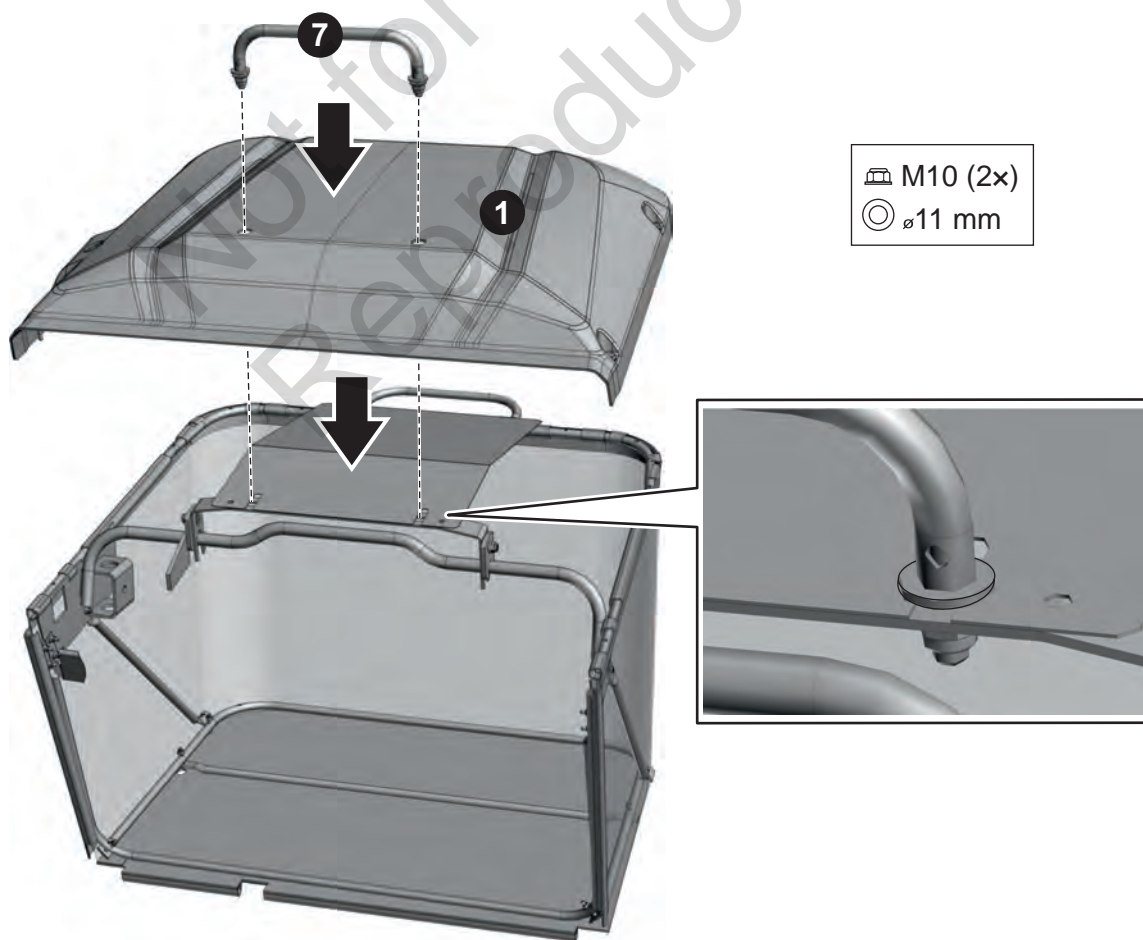

3.5.2j

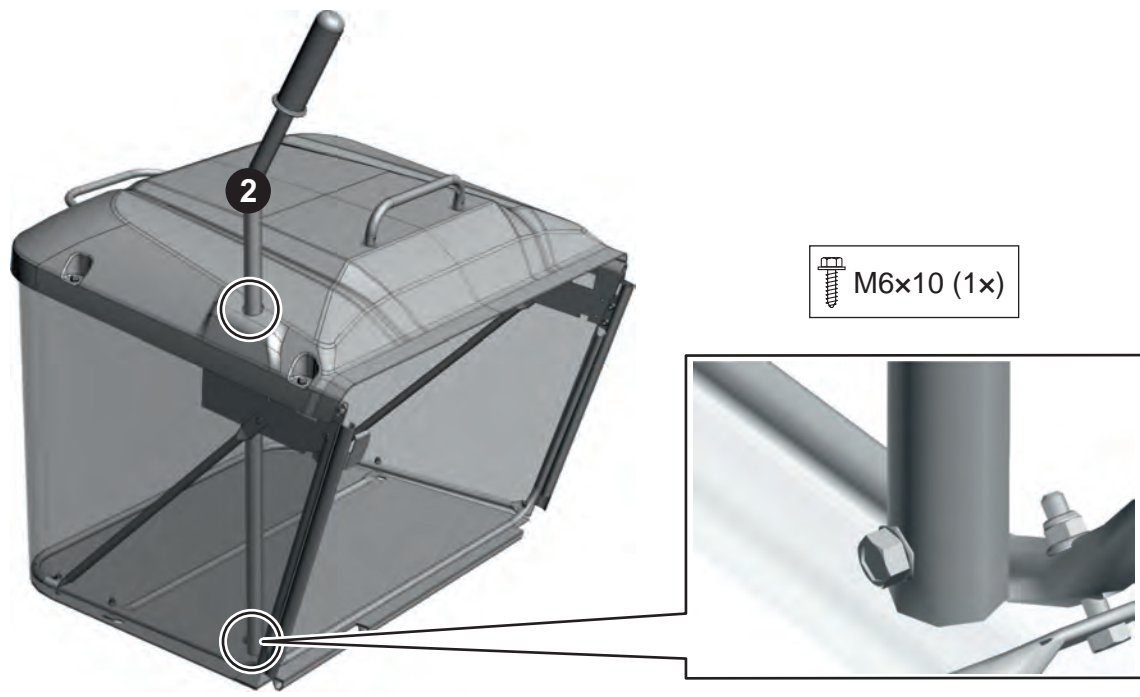

3.5.2k

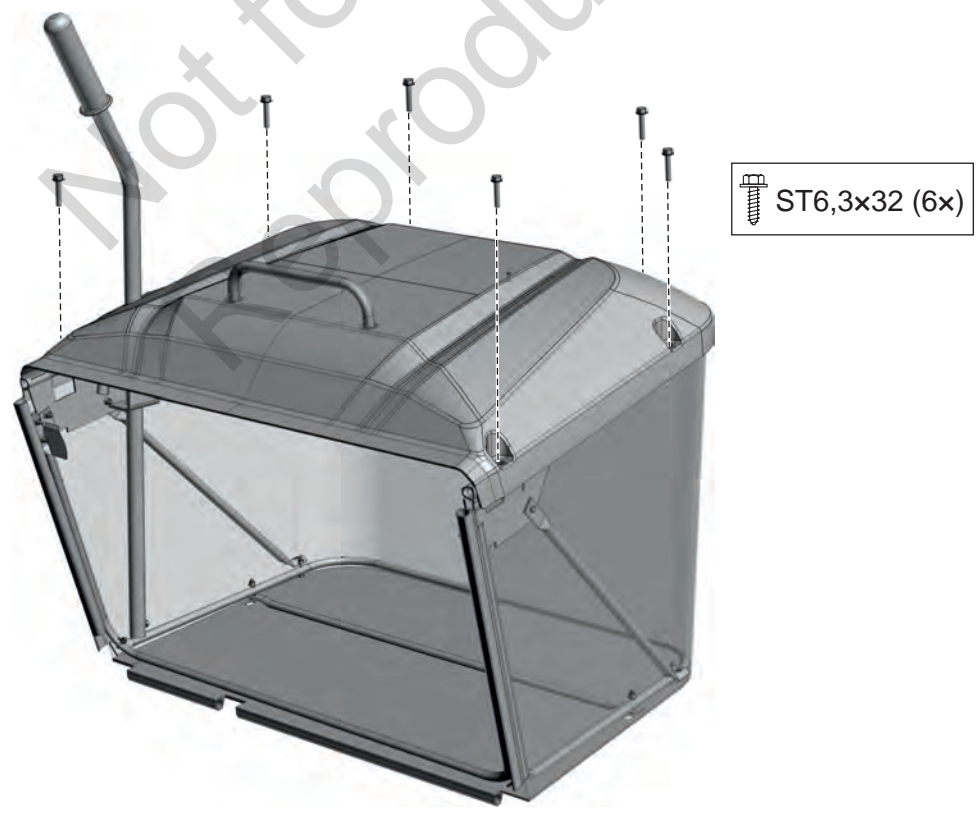

3.5.2l

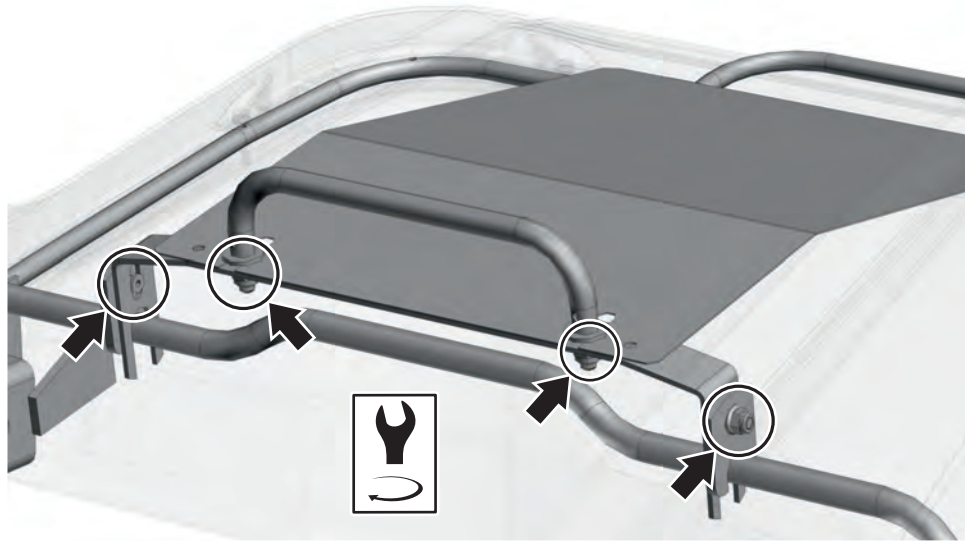

3.5.2m

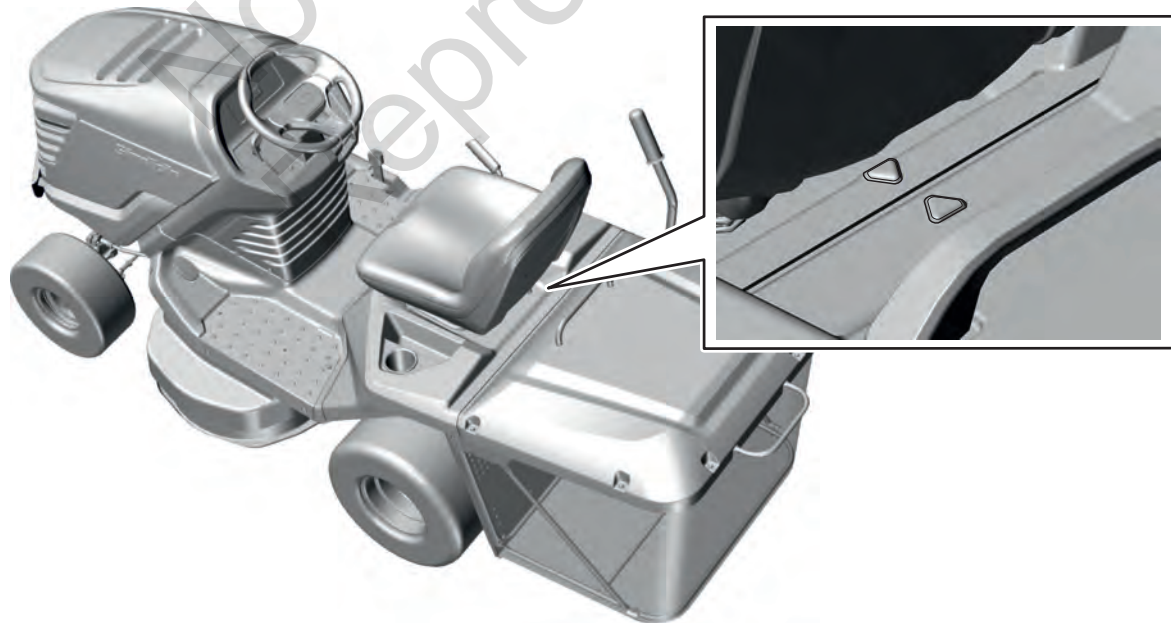

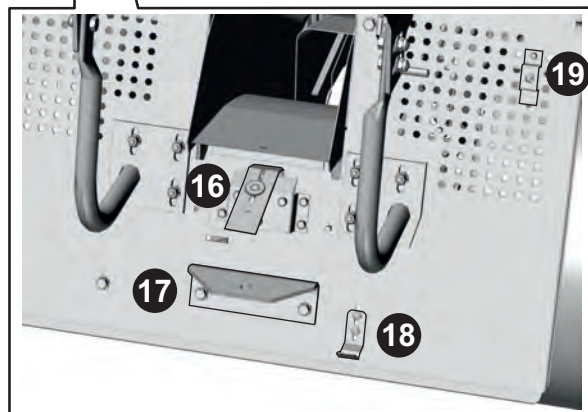
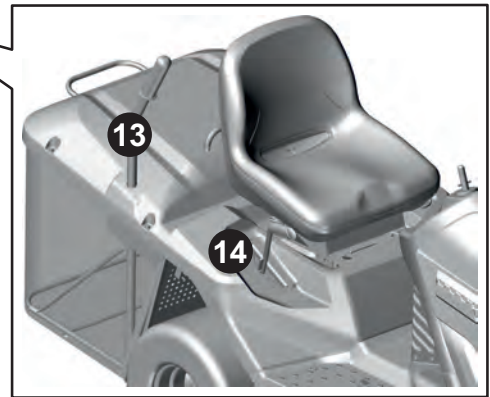
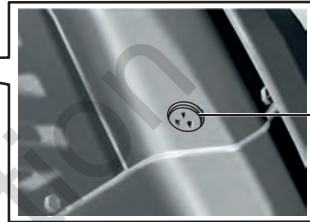
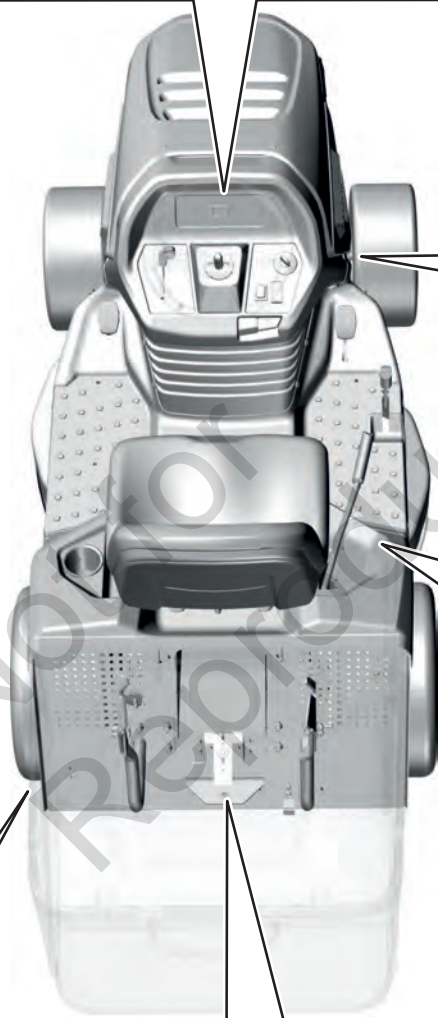
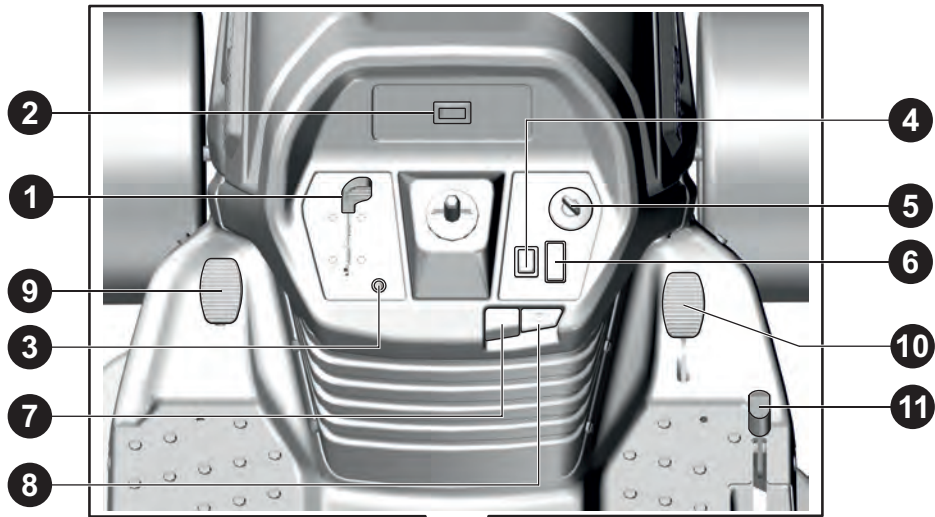

4.1

5.4.3

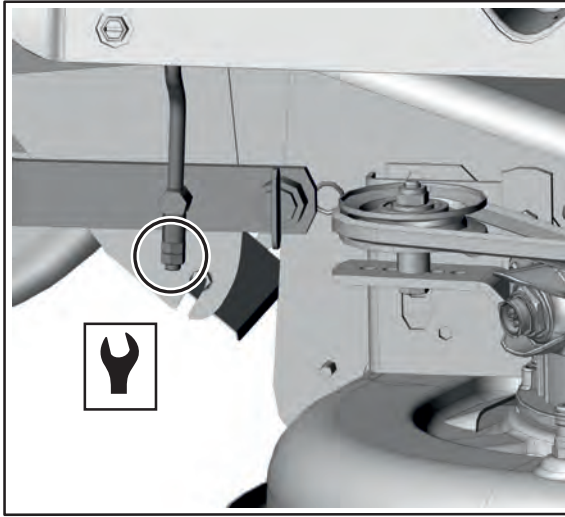

5.6a

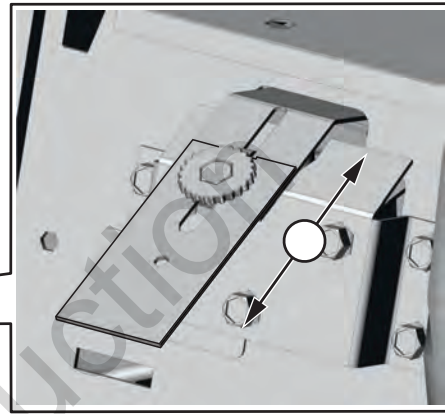

5.6b



6.2.2



| | |
|--------|---|
| 6.3.3 | |
| 6.3.6a | |
| 6.3.6b | |
| 6.3.7a | <div style="display: flex; justify-content: space-around; align-items: center;"> <div style="border: 1px solid black; padding: 5px; text-align: center;"> <p>A = 23-25 mm</p> <p>B = 28-32 mm</p> </div> </div> <div style="display: flex; justify-content: space-around; align-items: center;"> </div> |
| 6.3.7b | |

6.3.7c

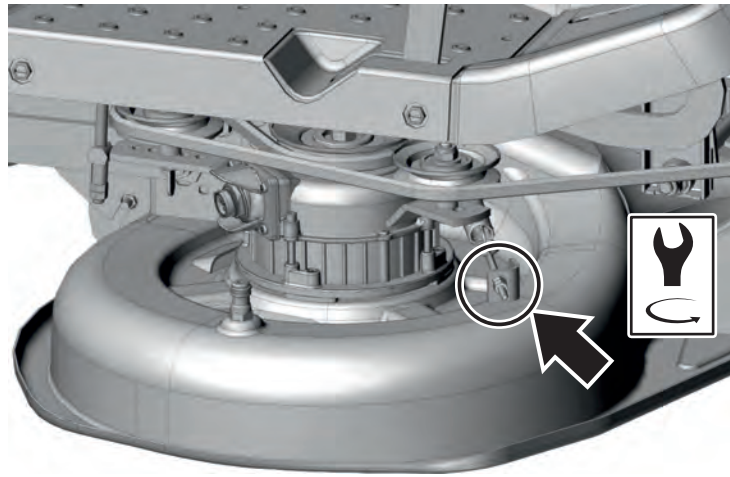

6.3.7d

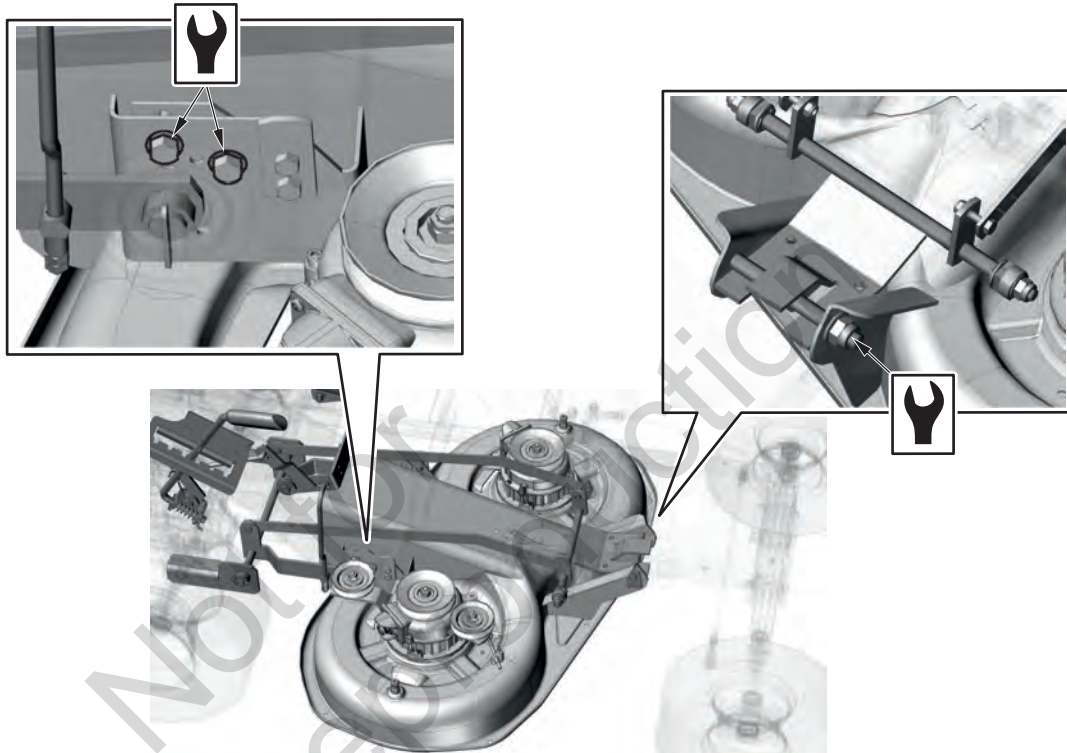

6.3.9a

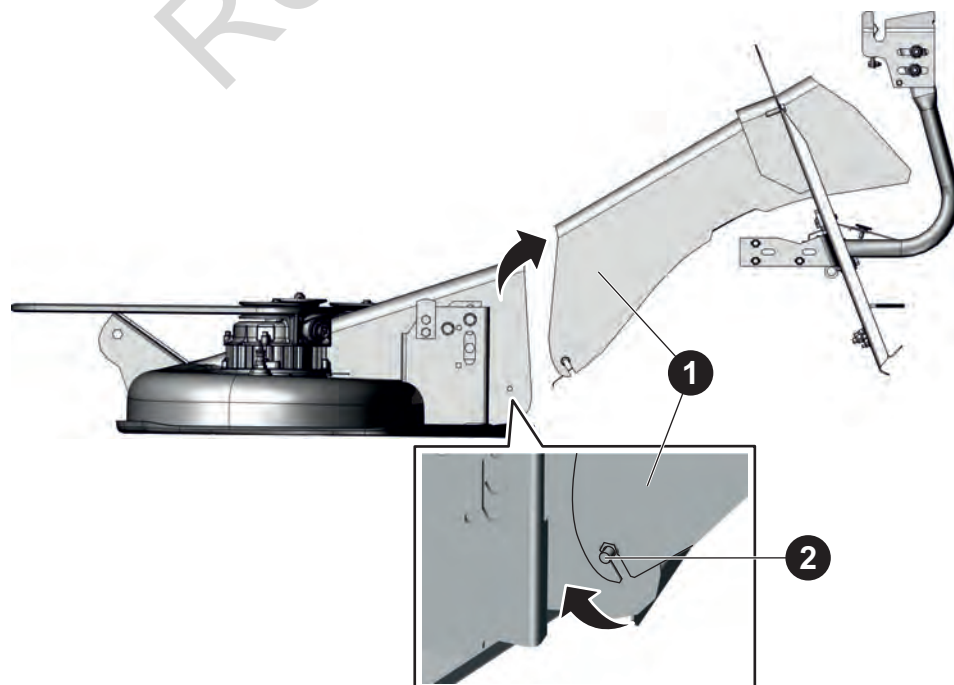

6.3.9b

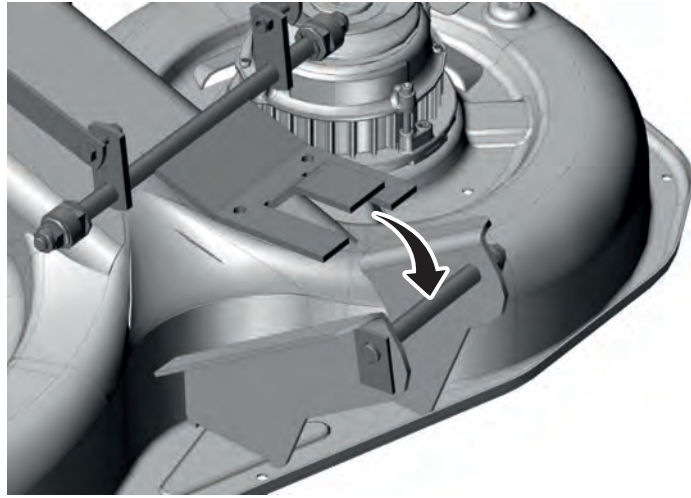

6.3.9c



6.3.10

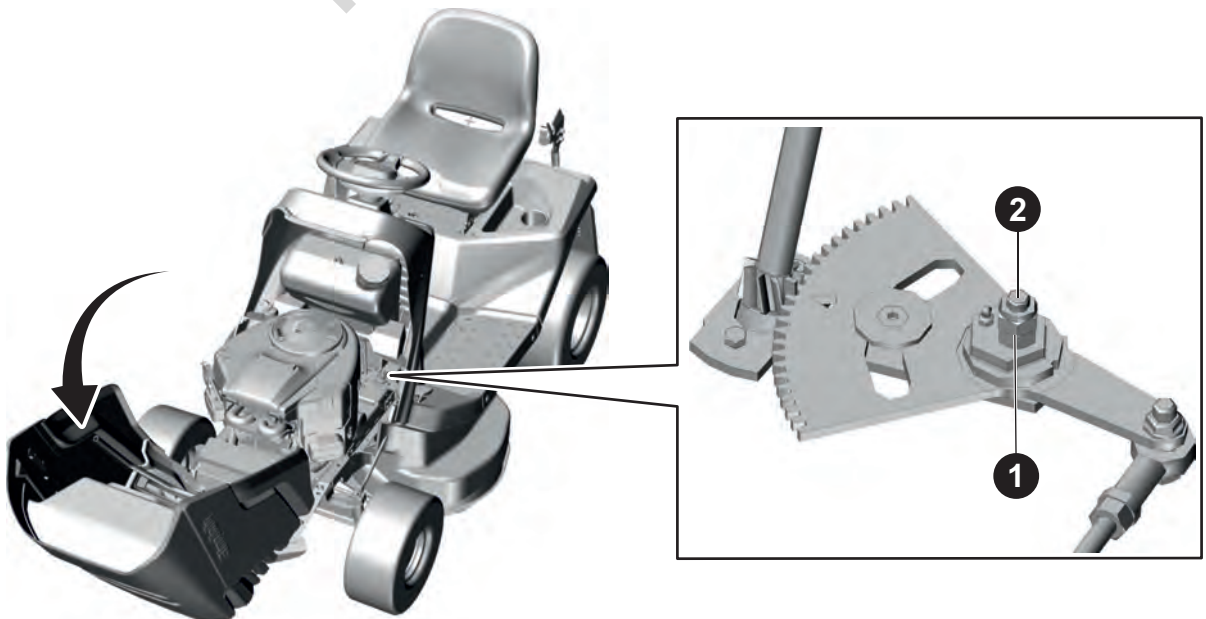

6.3.11

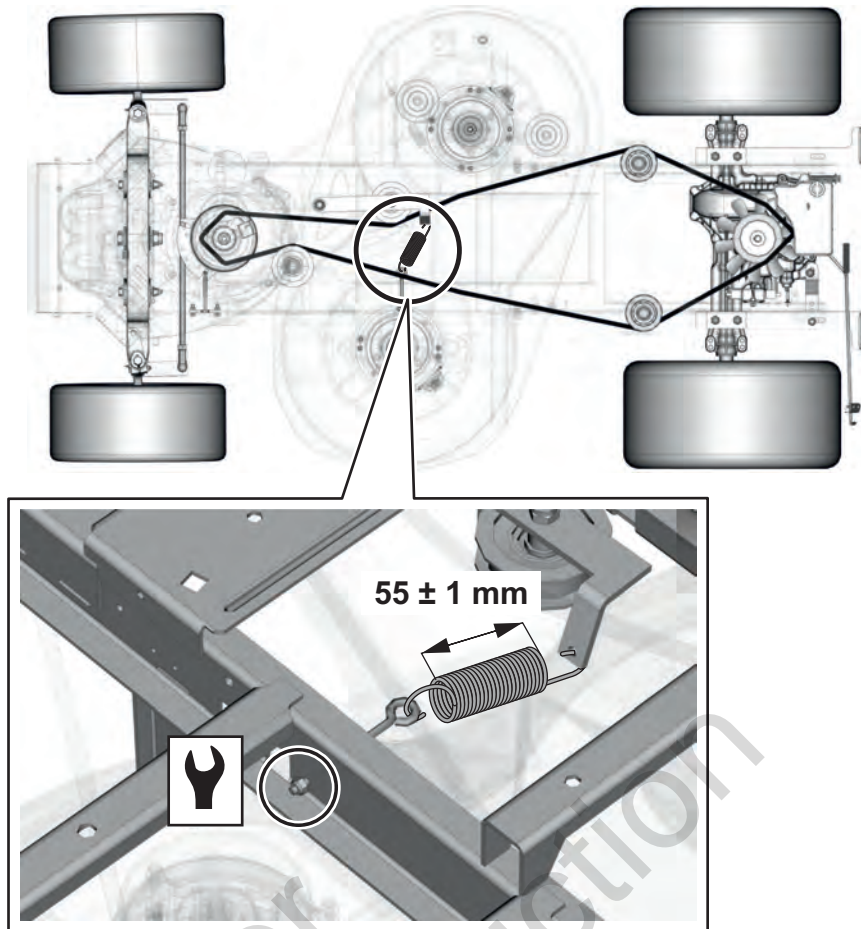

6.3.13



6.4

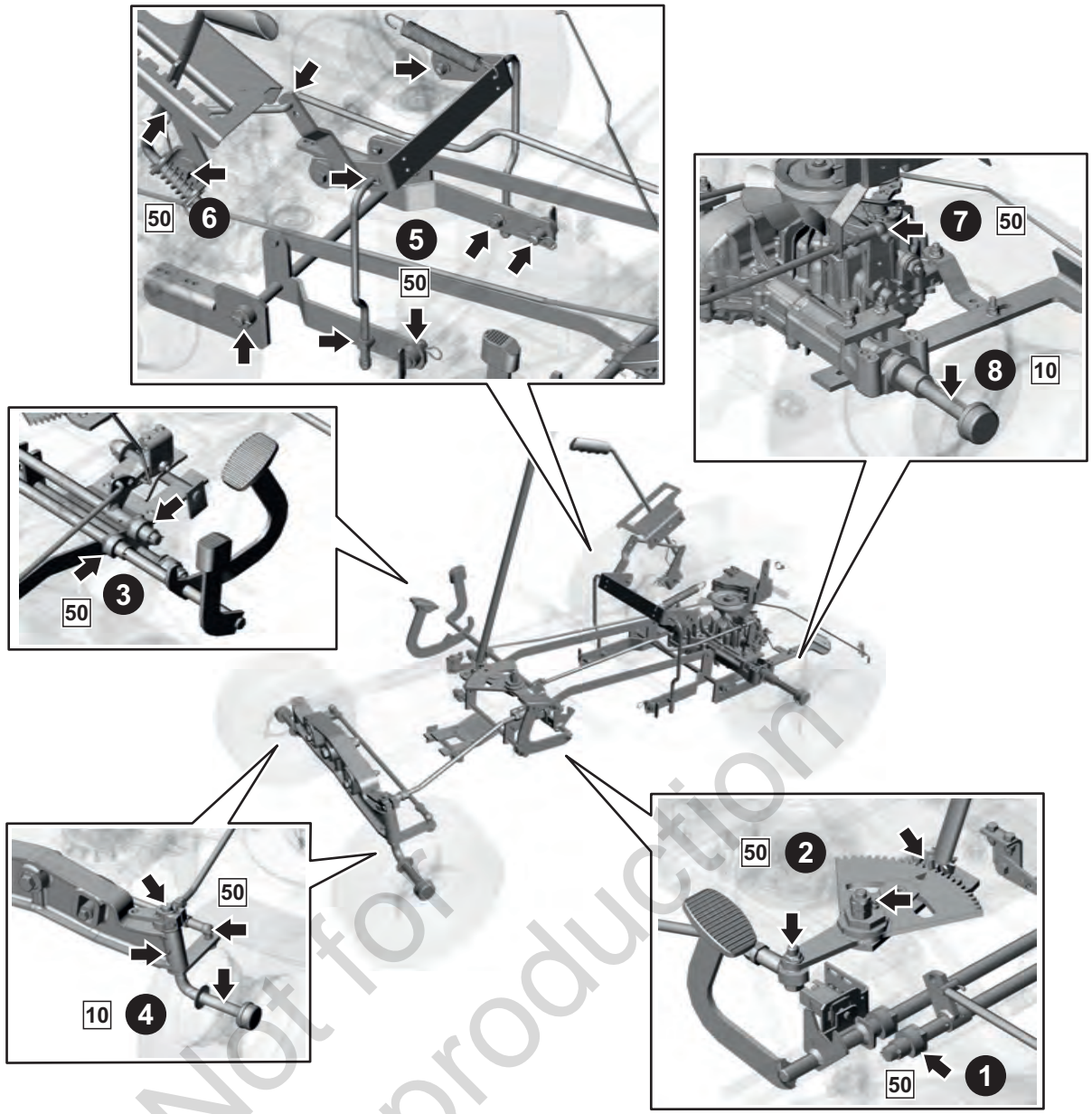



Not for
Reproduction

O NÁVODU





Návod by Vás měl co nejjednodušeji navést k bezpečné instalaci, provozu a údržbě Vašeho stroje a informovat Vás o jeho možnostech a schopnostech. Je proto určen všem osobám, které se strojem přijdou do styku během jeho instalace, obsluhy a údržby.

Návod si pečlivě prostudujte ještě před začátkem jakékoliv činnosti se strojem. Postupujte přesně podle pokynů v něm uvedených, abyste si usnadnili nejen používání zakoupeného stroje, ale také zajistili jeho optimální využívání a dlouhou životnost.

| | |
|---|--|
|  | Návod je nutné považovat za součást žacího stroje, která od něj nesmí být oddělena. Proto jej uschovejte pro budoucí použití. Neuvádějte stroj do provozu, dokud nejste důkladně seznámeni se všemi instrukcemi, zákazy a doporučeními, které jsou v tomto návodu uvedeny, obzvláště pak v kapitole OCHRANA A BEZPEČNOST ZDRAVÍ PŘI PRÁCI. |
|  | Vyobrazení použitá v tomto návodu nemusí vždy souhlasit se skutečností; jejich účelem je popis hlavních principů zařízení. Texty, kresby, fotografie a jiné prvky zde uvedené jsou ale chráněny autorským právem. Každé jejich zneužití nebo nepovolené kopírování je trestné. |

V praxi se často vyskytují nepředvídatelné situace, které nemohly být do tohoto návodu zahrnuty a popsány. Proto vždy, když si nejste jistí postupem a také v případě jakýchkoliv dotazů nebo nejasností neváhejte kontaktovat výrobce nebo některý z našich autorizovaných, kvalitně vybavených servisů po celé Evropě, ve kterých jsou Vám k dispozici servisní odborníci, kteří byli proškoleni a přezkoušeni ve výrobním podniku.

SYMBOLY POUŽITÉ V NÁVODU

| SYMBOL | VÝZNAM |
|---|--|
|  | Tyto symboly mají význam „ UPOZORNĚNÍ “ a „ VAROVÁNÍ “ a upozorňují na skutečnosti, které mohou způsobit poškození stroje a/nebo vážné poranění uživatele. |
|  | Symbol upozorňuje na důležitou instrukci, vlastnost, postup nebo záležitost, kterou je nutno během instalace, používání a údržby stroje mít na vědomí nebo dodržet. |
|  | Symbol upozorňuje na užitečnou informaci, vztahující se ke stroji nebo příslušenství. |
|  | Symbol je odkazem na obrázek v přední části návodu. Je vždy doprovázen číslem obrázku. |
|  | Tyto symboly jsou odkaz na jinou kapitolu tohoto nebo jiného návodu, dodaného se strojem. |

PLATNOST NÁVODU

Návod je platný pro stroje typu SIMPLICITY SLC92.

VERZE NÁVODU

Číslo verze: Revize A

1. TECHNICKÉ INFORMACE

1.1 POUŽITÍ

Tento žací stroj je určen pro sečení rovných, udržovaných travnatých ploch, např. v parcích, zahradách a hřištích, případně na mírných svazích, na nichž nejsou cizí předměty (padlé větve, kameny, pevné předměty apod.). Maximální výška sekaného porostu smí být 10 cm, sklon svahu nesmí překročit 12° (21 %).



Každé použití tohoto samojízdného žacího stroje, které není uvedeno v tomto návodu a které přesahuje zde uvedenou oblast použití, je považováno za použití neodpovídající účelu. Za škody z toho vyplývající neručí výrobce stroje, riziko nese pouze jeho uživatel.

K nesprávnému užití stroje patří také jeho provozování, údržba a opravy nezaškolenou nebo neautorizovanou osobou, používání neschváleného příslušenství, provozování stroje s poruchou nebo závadou a provozování s demontovanými, upravenými nebo nefunkčními bezpečnostními prvky. Použití neschváleného příslušenství navíc znamená okamžitou ztrátu záruky.

1.2 HLAVNÍ ČÁSTI A POPIS

Žací stroj typu **SLC92** se skládá z těchto základních skupin:



1.2

(1) RÁM S NÁRAZNÍKEM

Rám s nárazníkem slouží jako nosný prvek pro většinu hlavních částí stroje.

(2) PŘEDNÍ NÁPRAVA S KOLY VČETNĚ ŘÍZENÍ

Přední náprava umožňuje výkyvy kol. Řízení je prováděno volantem.

(3) ŽACÍ ÚSTROJÍ

Žací ústrojí zajišťuje sekání a sběr trávy. Je umístěno pod strojem. Skládá se z krytu, hlavní desky a dvou žacích nožů.

(4) VYNÁŠECÍ TUNEL TRÁVY

Propojuje žací ústrojí se zásobníkem trávy. Tudy odchází tráva do zásobníku.

(5) PŘEVODOVÁ SKŘÍŇ VČETNĚ POHONU ZADNÍCH KOL

Převodová skříň s hydrostatickým převodem výkonu slouží pro řazení rychlosti při jízdě.

(6) ZÁSOBNÍK TRÁVY

Zásobník trávy, umístěný vzadu za strojem, tvoří trubkový ocelový rám, víko, textilní vak a vysypávací páka.

(7) MÍSTO OBSLUHY

Pohodlné sedadlo umožňuje snadnou dostupnost všech ovládacích prvků stroje.

(8) KAPOTÁŽ, MOTOR VČETNĚ ELEKTROINSTALACE A AKUMULÁTORU



Kapotáž je kombinací plastových a kovových krytů, které vhodně zakrývají elektrické a mechanické součásti stroje. Motor umístěný pod kapotou je čtyřtákní benzinový a je pevně připevněn k rámu. Akumulátor je umístěn v úložném prostoru pod volantem.

1.3 ŠTÍTKY NA STROJI



Je přísně zakázáno odstraňovat nebo poškožovat štítky a symboly připevněné na žacím stroji. V případě poškození nebo nečitelnosti štítku kontaktujte dodavatele nebo výrobce stroje, a požádejte je o náhradu.



VÝROBNÍ ŠTÍTEK

| | |
|---|--|
| TYPE N°: xxxxxxxxxxxxxxxxxxxx self-propelled mower xxxxxxxxxxxxxxxxxxxx ENGINE: xxxxxxxxxxxx YEAR OF PRODUCTION: xxxx WEIGHT: xxx kg FABRICATION: Seco Industries, s.r.o. Jungmannova 11, Valdícké Předměstí, 506 01 Jičín Czech Republic SERIAL NO.: XXXXXXXXXX |   MADE IN EUROPE |
|---|--|





Výrobní štítek je umístěn pod sedadlem řidiče a obsahuje základní identifikační a technické údaje o stroji.

VÝSTRAŽNÉ ŠTÍTKY



| | | | | |
|---|---|---|---|---|
|  |  |  |  |  |
| Nebezpečí | Pozor! Horký povrch! | Při jízdě neopouštějte stroj | Pozor, odletující předměty | Nedotýkejte se |

| | |
|--|--|
|  |  |
| Za provozu nesahejte! | Rotační nástroje! Nebezpečí zranění končetin! |



ZÁKAZOVÉ ŠTÍTKY



| | | | |
|---|---|---|---|
|  |  |  |  |
| Nesekejte v blízkosti osob | Nevozte další osoby | Nejezděte napříč svahu | Nestoupejte |

PŘÍKAZOVÉ ŠTÍTKY

| | |
|---|---|
|  |  |
| Při opravě postupujte dle návodu | Držte nepovolané osoby v bezpečné vzdálenosti |

INFORMAČNÍ ŠTÍTKY

| | | |
|---|---|---|
|  |  |  |
| <p>Čtěte návod k obsluze a dodržujte pokyny</p> | <p>Maximální pracovní sklon</p> | <p>Garantovaná hladina akustického výkonu dle směrnice 2000/14/EC</p> |

| | | | | | |
|---|--------------------|-----------------|---------------------|---|---|
|  | <p>R</p> | <p>N</p> | <p>F</p> |  |  |
| <p>Brzda</p> | <p>Pojezd vzad</p> | <p>Neutrál</p> | <p>Pojezd vpřed</p> | <p>Rychle</p> | <p>Pomalů</p> |

Not for
Reproduction

1.4 TECHNICKÉ PARAMETRY

| PARAMETR | SIMPLICITY SLC92 |
|--|-------------------------------|
| Rozměry stroje (délka × šířka × výška) | 2 480 × 950 × 1 120 |
| Hmotnost stroje | 255 kg |
| Rychlost vpřed / vzad | 9 / 7 km/h |
| Rozměry kol (přední / zadní) | 15 × 6-6 / 18 × 8,5-8 |
| Tlak pneumatik (přední i zadní) | 80 – 140 kPa |
| Výška sečení | 30 – 90 mm |
| Záběr sečení | 92 mm |
| Objem zásobníku trávy | 300 l |
| Signalizace naplnění koše | Bzučák |
| Objem palivové nádrže | 8 l |
| Druh pohonné látky | Benzin bezolovnatý Natural 95 |
| Typ akumulátoru | 12 V 28 Ah |

PŘEHLED UTAHOVACÍCH MOMENTŮ ŠROUBOVÝCH SPOJŮ

| Žací ústrojí: | Moment |
|---|------------|
| Středový šroub nože | 30 ± 3 Nm |
| Matice M12 kladky pohonu sečení | 45 - 55 Nm |
| Řízení: | |
| Šroub M8×30 segmentu řízení | 15 - 25 Nm |
| Matice M12 segmentu řízení | 45 - 55 Nm |
| Motor: | |
| Šroub elektromagnetické spojky | 60 - 70 Nm |
| Šroub držáku napínací kladky řemenu pojezdu | 25 - 35 Nm |



Při demontáži a opětovné montáži samojistících matic je nutná jejich výměna za nové.

HLUČNOST A VIBRACE

| Motor | Otáčky (min ⁻¹) | Deklarovaná emisní hladina ak. tlaku v místě obsluhy L _{pAd} (dB) ČSN EN ISO 5395-1 | Garantovaná hladina akustického výkonu L _{WA,G} (dB) 2000/14/EC | Souhrnná hodnota zrychlení vibrací (m.s ⁻²) EN ISO 5395-1 | |
|---------|-----------------------------|--|--|---|---|
| | | | | celkových vibrací a _{wd} | přenášených na ruku - paži a _{hvd} |
| BS 7160 | 2700 | 84 + 2 | 100 | 0,9+0,4 | 2,9+1,4 |

Vysvětlivky:

| |
|---|
| Motory: |
| BS 7160 = Briggs & Stratton 7160 EXi (40R5) |

2. OCHRANA A BEZPEČNOST ZDRAVÍ PŘI PRÁCI

Tento žací stroj je konstrukčně řešen a vyráběn v souladu s mezinárodními normami a předpisy, platnými pro výrobu takovýchto strojů. Elektrické prvky odpovídají mezinárodním předpisům o ochraně před nebezpečným dotykovým napětím. Všechny elektrické elementy buď mají příslušné krytí, předepsané normou, nebo se nacházejí v uzavřených prostorech, které svým krytím splňuje nařízení těchto norem.

Pokud je tento stroj používán řádně a v souladu s návodem, je **velmi bezpečný**.



V případě nedodržení bezpečnosti práce a nerespektování všech upozornění, uvedených v tomto návodu, je tento samojízdný žací stroj schopen useknout ruce, nohy či vymrstit předměty a může tak dojít k vážnému úrazu nebo usmrcení osob, poškození nebo zničení stroje nebo některé jeho části nebo příslušenství.

2.1 BEZPEČNOSTNÍ POKYNY

Za svou osobní bezpečnost a bezpečnost jiných osob při obsluze samojízdného žacího stroje je odpovědný především jeho uživatel. Výrobce stroje nenes odpovědnost za zranění osob nebo poškození stroje a ekologické škody způsobené tím, že žací stroj není používán a obsluhován v souladu se všemi bezpečnostními pokyny, uvedenými v tomto návodu.

2.1.1 OBECNÉ BEZPEČNOSTNÍ POKYNY

- ! Stroj smí řídit pouze osoba starší 18-ti let seznámená s tímto návodem k použití. Nikdy nedovolte obsluhovat tento stroj neoprávněným osobám, které nejsou seznámeny s návodem a které nejsou schopny správně a bezpečně ovládat stroj.
- ! Uživatel stroje je odpovědný za bezpečnost osob, které se nachází v pracovním prostoru stroje.
- ! Na stroji a jeho příslušenství nesmí být prováděny žádné technické změny bez písemného souhlasu jeho výrobce. Neoprávněné změny mohou vést k hazardním podmínkám bezpečnosti práce a ke zrušení záruky.
- ! Dodržujte všechny požadavky týkající se požární bezpečnosti (➔ 2.4).
- ! Neodstraňujte ze stroje bezpečnostní nálepky a štítky. Ujistěte se, že jsou na svých místech.
- ! Nepohybujte se v blízkosti stroje nebo pod ním, je-li zvednut a není ve zvednuté poloze dostatečně zajištěn proti spadnutí nebo převrnutí.
- ! Komponenty sběrače trávy jsou vystaveny namáhání, může dojít k jejich poškození, ke zhoršení funkce sběrače a k možnosti vypadávání předmětů z koše. Kontrolujte je proto pravidelně dle doporučení uvedených v tomto návodu.
- ! Vypněte žací ústrojí i motor a vyjměte klíček ze zapalování vždy, když:
 - čistíte stroj
 - odstraňujete zanesení žacího ústrojí travou
 - jste najeli na cizí předmět a je třeba zjistit, nedošlo-li k poškození stroje, popř. poškození odstranit
 - stroj nepřírodně silně vibruje a je třeba zjistit příčinu vibrací
 - opravujete motor, nebo jiné pohyblivé části (odpojte i kabely od zapalovacích svíček)

2.1.2 USTROJENÍ OBSLUHUJÍCÍHO PRACOVNÍKA A OCHRANNÉ POMŮCKY

- ! Při obsluze stroje vždy používejte vhodný pracovní oblek. Nikdy nenoste volné oblečení a krátké kalhoty.
- ! Při obsluze stroje vždy používejte pevnou, uzavřenou obuv, nejlépe protiskluznou. Stroj nikdy neprovazujte v sandálech nebo naboso.
- ! Hodnoty hluku a vibrací na místě obsluhy uvedené v tomto návodu (➔ 1.4) mají úzký vztah k požadavkům směrnic EU 2003/10/ES (expozice hlukem) a 2002/44/ES (expozice vibracemi), které řeší podmínky používání osobních ochranných prostředků proti hluku a vibracím a také snižování doby expozice obsluhy volbou vhodných přestávek v práci. Výrobce stroje doporučuje při obsluze stroje vždy používat chrániče sluchu. Při nedodržování těchto pokynů může dojít k trvalému poškození zdraví!

2.1.3 PŘED POUŽITÍM STROJE

- ! Nepoužívejte žací stroj, je-li poškozen nebo chybí-li některé z jeho ochranných zařízení. Veškeré kryty a jiná ochranná zařízení musí být stále na svém místě. Neodstraňujte proto nebo nevyřazujte žádné ochranné zařízení stroje z činnosti.
- ! Kontrolujte pravidelně funkce ochranných zařízení a bezpečnostních prvků.
- ! Nepracujte se strojem po požití alkoholu, drog či léků ovlivňujících vnímání.
- ! Nepracujte se strojem, trpíte-li závratěmi, mdlobami nebo jste-li jinak oslabeni či nesoustředěni.
- ! Před uvedením stroje do provozu se důkladně seznámte se všemi jeho ovládacími prvky a zvládněte manipulaci s nimi tak, abyste v případě nutnosti mohli stroj okamžitě zastavit nebo vypnout jeho motor.
- ! Neměňte seřízení regulátoru motoru nebo omezovače otáček motoru.
- ! Než začnete práci se strojem, odstraňte z plochy, na které budete sečení provádět, veškeré kameny, kousky dřeva, dráty, kosti, padlé větve a jiné cizí předměty, které by mohly být při sečení odmrštěny.
- ! Před dalším použitím odstraňte všechny závady. Před začátkem práce přezkontrolujte důkladně zejména napnutí řemenů, nabroušení nožů a čistotu uvnitř výlisku sečení.
- ! Před použitím stroje vizuálně zkontrolujte, zda nejsou části stroje poškozené nebo chybí a zda nejsou viditelně uvolněné.
- ! Před použitím stroje zkontrolujte funkci brzd a v případě potřeby je nechejte seřídit nebo opravit.

2.1.4 BĚHEM PROVOZU STROJE

- ! Stroj nesmí být použit k práci na svazích se sklonem větším než 12° (21%).
- ! Přeprava dalších osob, zvířat a břemen přímo na stroji je zakázána. Přeprava břemen je povolena pouze na přívěsu, jehož typ je schválen výrobcem stroje.
- ! I při krátkodobém opuštění stroje vždy vyjměte klíček ze zapalování.
- ! Pohybujete-li se strojem mimo pracovní prostor, v němž provádíte sečení, vždy vypněte žací ústrojí a zvedněte jej do transportní polohy.
- ! Nesekejte poblíž výsypky, jámy nebo břehů. Žací stroj se může náhle převrhnout, jestliže se kolo dostane přes okraj jámy, příkopu, nebo hrany, která se může utrhnout.
- ! Při práci se vyhýbejte krtčím hromádkám, betonovým podstavcům, pařezům, obrubníkům záhonů, a chodníků, které nesmí přijít do kontaktu s noži a tím poškodit žací ústrojí a mechanismus stroje.
- ! V případě nárazu na pevný předmět zastavte, vypněte žací ústrojí i motor a zkontrolujte celý stroj, zejména mechanismus řízení. Je-li to potřeba, proveďte před novým nastartováním opravu.
- ! Kde je to možné, vyhněte se práci se strojem v mokré trávě. Snížená přilnavost může být příčinou smyku.
- ! Vyhýbejte se překážkám (např. náhlá změna sklonu svahu, příkopy atd.), na kterých by se stroj mohl převrátit.
- ! Nezkoušejte udržet stabilitu stroje šlápnutím na zem.
- ! Se strojem pracujte pouze za denního světla nebo při dobrém umělém osvětlení.
- ! Se strojem se nesmí jezdit po veřejných komunikacích.
- ! Při obsluze stroje nenoste volné oblečení a krátké kalhoty, používejte pevnou, uzavřenou obuv. Stroj nikdy neprovozujte v sandálech nebo naboso.
- ! Nenechávejte běžet motor v uzavřených prostorách. Výfukové plyny obsahují látky, které jsou bez zápachu a přitom jsou smrtelně jedovaté.
- ! Nedávejte ruce ani nohy pod kryt žacího ústrojí. Nikdy se nepřibližujte žádnou částí svého těla k rotujícím nebo pohybujícím se součástem stroje.
- ! Nestartujte motor bez výfuku.
- ! Hluk vznikající při sečení běžně nepřekračuje nejvyšší hodnoty akustického tlaku a akustického výkonu, uvedené v tomto návodu (➔ 1.4). V některých případech však může za určitých podmínek a vlivem vlastností terénu dojít ke krátkodobému zvýšení uvedené hladiny hluku.
- ! Výrobce stroje doporučuje při obsluze stroje používat chrániče sluchu, protože při zatížení sluchového orgánu nadměrně vysokou hladinou hluku nebo dlouhodobým působením hluku hrozí trvalé poškození sluchu.
- ! Věnujte vždy plnou pozornost řízení a ostatním činnostem, prováděným se strojem. Mezi nejčastější příčiny ztráty kontroly nad strojem patří například:
 - ▶ Prokluzování kol.
 - ▶ Příliš rychlá jízda; nepřizpůsobení rychlosti jízdy a podmínkám a vlastnostem povrchu.
 - ▶ Prudké brzdění, při kterém dochází k zablokování kol.
 - ▶ Použití žacího stroje k jiným, než určeným účelům.

2.1.5 PO SKONČENÍ PRÁCE SE STROJEM

- ! Udržujte stroj a jeho příslušenství vždy v čistotě a dobrém technickém stavu.
- ! Rotační nože jsou ostré a mohou způsobit zranění. Při jakékoliv manipulaci s noži používejte ochranné rukavice nebo nože obalte.
- ! Kontrolujte pravidelně šrouby a matice upevňující nože a dbejte, aby byly dotaženy správným utahovacím momentem (➔ 6.3.6).
- ! Věnujte zvýšenou pozornost samojistícím maticím. Po druhém povolení matice je snížena její samojistící schopnost, proto je nutné matici nahradit novou.
- ! Kontrolujte komponenty pravidelně a dle potřeby nahraďte ty, které je dle doporučení výrobce nutné vyměnit.

2.2 BEZPEČNOSTNÍ POKYNY PRO PRÁCI NA SVAHU

- Svahy jsou hlavní příčinou nehod, ztráty kontroly nad strojem či následného převrnutí, které může vést k vážnému zranění i smrti. Sečení na svahu vyžaduje vždy zvýšenou pozornost. Jestliže si nejste jisti, nebo je to nad Vaše možnosti, na svahu nesekejte.
- ! Samojízdný žací stroj lze používat na svazích s max. sklonem do 12° (21%).
 - ! Při změně směru je nutná zvýšená opatrnost. Neotáčejte se ve svahu, pokud to není nezbytně nutné.
 - ! Dávejte pozor na díry, kořeny, terénní nerovnosti. Nerovný terén může zapříčinit převrácení stroje. Vysoká tráva může zakrýt skryté překážky. Odstraňte proto předem veškeré překážející předměty z plochy, na které budete sečení provádět.
 - ! Zvolte takovou rychlost, abyste nemuseli zastavit v kopci.
 - ! Buďte velmi opatrní s připojováním sběrného koše trávy, nebo dalších jiných připojení. Může to mít za následek snížení stability stroje.
 - ! Všechny pohyby na svahu provádějte pomalu a plynule. Neprovádějte náhlé změny rychlosti či směru.
 - ! Vyhněte se startování nebo zastavení ve svahu. V případě, že kola ztratí přilnavost, vypněte pohon nožů a sjeďte pomalu dolů.
 - ! Ve svahu se rozjíždějte velmi opatrně a pomalu, aby nedošlo k „poskočení“ stroje. Před svahem vždy snižte rychlost pojezdu stroje, zvláště při sjíždění dolů snižte rychlost pojezdu na minimum pro využití brzdného efektu převodovky.

2.3 BEZPEČNOST DĚTÍ

Pokud obsluha žacího stroje není připravena na přítomnost dětí, může se přihodit tragická nehoda. Pohyb žacího stroje přitahuje jejich pozornost. Nikdy nespolehejte na to, že děti zůstanou tam, kde jste je viděli stát naposledy.

- ! Nenechte děti bez dozoru v místech, kde sekáte trávu.
- ! Nikdy nedovolte dětem obsluhovat tento stroj!
- ! Buďte pohotoví a v případě přiblížení dětí vypněte stroj.
- ! Před a při couvání se dívejte za sebe a na zem.
- ! Nikdy nepřevážejte děti, mohou spadnout a vážně se zranit, nebo by mohly zasahovat nebezpečně do ovládání žacího stroje. Nikdy nedovolte dětem stroj obsluhovat.
- ! Dbejte zvýšené opatrnosti v místech s omezenou viditelností (v blízkosti stromů, keřů, zdiva atp.).

2.4 POŽÁRNÍ BEZPEČNOST

Při používání žacího stroje je nutno dodržovat zásady a předpisy pro bezpečnost práce a požární ochranu vztahující se na práci s tímto druhem strojů.

- ! Pravidelně odstraňujte hořlavé látky (suchou trávu, listí atp.) z prostoru výfuku, motoru, akumulátoru a všude tam, kde by mohly přijít do styku s benzínem nebo olejem, následně se vznítit a tím způsobit požár stroje.
- ! Nechte motor žacího stroje vychladnout dříve, než jej odstavíte do uzavřeného prostoru.
- ! Věnujte zvýšenou opatrnost při práci s benzínem, olejem a jinými hořlavými látkami. Jedná se o vysoce hořlavé látky, jejichž páry jsou výbušné. Při této práci nekuřte. Nikdy neodšroubovávejte víčko nádrže a nedoplňujte benzin při chodu motoru, je-li motor teplý a nebo je-li stroj v uzavřených prostorách.
- ! Zkontrolujte přívod benzínu před použitím, nedolévejte benzin až k hrdlu nádrže. Teplota motoru, slunce a roztažnost paliva může vést k přetečení a následnému požáru. Pro uchovávání hořlaviny používejte pouze nádoby k tomu určených. Nikdy neskladujte kanystr s benzínem nebo stroj uvnitř budovy v blízkosti jakéhokoliv zdroje tepla. Věnujte zvýšenou opatrnost při obsluze akumulátoru. Plyn v akumulátoru je vysoce explozivní, proto v blízkosti akumulátoru nekuřte a nepoužívejte otevřený oheň, aby nedošlo k vážnému zranění.

2.5 NEBEZPEČNÉ OBLASTI STROJE – ZBYTKOVÁ RIZIKA

- ! Žací stroj je konstruován tak, aby při jeho správné obsluze za bezvadného technického stavu neohrožoval obsluhujícího pracovníka a okolí. Přesto mohou během provozu, údržby a seřizování nastat situace, které jsou pro pracovníky zdrojem nebezpečí, pokud si jich nebudou vědomi a nebudou dodržovat bezpečnostní pokyny zde uvedené. Tato nebezpečí jsou tak zvaná zbytková rizika – jsou to rizika, která zůstávají, i když byla uvážena a zavedena všechna preventivní a ochranná opatření. Zbytková rizika vyvstávají při obsluze, údržbě a opravách stroje. Proto musí každá osoba, která přijde pracovně do styku se strojem, tato rizika znát a musí dodržovat všechna doporučení k jejich minimalizaci.

Žací nože

- ! Rotující žací nože jsou velmi ostré a při kontaktu s nimi hrozí nebezpečí vážného poranění končetin. Nepřibližujte proto ruce ani nohy pod kryt žacího ústrojí. Nikdy se nepřibližujte žádnou částí svého těla k rotujícím nebo pohybujícím se nožům. Nepokoušejte se rukama nebo nějakým provizorním prostředkem brzdit nebo zpomalovat pohybující se žací nože!

Pohyblivé a horké části

- ! Při nastartovaném motoru jsou v činnosti části, které rotují a mohou způsobit vážná poranění částí těla. Při údržbě a seřizování částí stroje pod kapotou nebo pod zvednutým strojem proto dbejte zvýšené opatrnosti a nikdy se nepřibližujte žádnou částí těla k pohybujícím se částem. Údržbu a servis těchto částí navíc smí provádět pouze osoba, která dokonale zná principy pohybů těchto částí. Během provozu dochází k zahřívání částí stroje pod kapotou a při dotyku nechráněnou částí těla mohou způsobit vážné popáleniny. Před otevřením kapoty z důvodu údržby nebo servisu proto vždy nechejte stroj vychladnout a pro jistotu používejte ochranné rukavice.

Místo obsluhy

- ! V místě obsluhy hrozí nebezpečí pádu z plošiny nebo uklouznutí vlivem nepozornosti. Při nastupování nebo vystupování ze stroje proto vždy buďte obezřetní. Dalším rizikem pro obsluhu je únava, stres nebo chybné jednání v důsledku pracovního přetížení, nedostatečného osvětlení sekané plochy nebo hluku při provozu. Během obsluhy stroje proto vždy používejte ochranu sluchu, nepřetěžujte se a dělejte přestávky.

Palivová nádrž

- ! Palivo v nádrži je vysoce hořlavá látka, jejíž výpary jsou výbušné. Při práci s palivem nebo v blízkosti palivové nádrže (i zavřené) nikdy nekuřte, nepřibližujte se k ní s otevřeným ohněm ani s předměty, které produkují vysoké teploty.

3. PŘÍPRAVA PRO UVEDENÍ DO PROVOZU

3.1 VYBALENÍ A KONTROLA DODÁVKY

Samojízdný žací stroj je dodáván na paletě v obalu z dřevěných desek. Z přepravních důvodů jsou některé skupiny stroje ve výrobním závodě demontovány a je nutno je namontovat až před uvedením do provozu. Vybalení stroje a přípravu k provozu provádí prodejce v rámci předprodejněho servisu.



Po dodání ihned zkontrolujte, zda není zabalený stroj poškozen. V případě poškození přizvěte dopravce. Nebude-li reklamáce uplatněna včas, nelze případné nároky uplatnit. Zkontrolujte, zda souhlasí vámi objednaný typ stroje. V případě nehody stroj nevybalujte a rozpor ihned nahlaste dodavateli.

3.2 MANIPULACE S DODÁVKOU

Se zabalenou dodávkou manipulujte výhradně pomocí vysokozdvížného nebo paletového vozíku. Ližiny vozíku zasuňte do otvorů v paletě a stroj přesuňte na Vámi zvolené místo sestavení nebo skladování. Přepravujte vždy pouze jedno balení.

Minimální nosnost manipulačního zařízení: **500 kg**



Dřevěné latění není určeno ke zvedání pomocí jeřábu. Používat manipulační zařízení mohou pouze osoby, které k tomu mají patřičné oprávnění a mají zkušenosti s jeho manipulací. Vzhledem k velké hmotnosti zabaleného stroje doporučujeme provádět manipulaci nejméně ve dvou osobách.

3.3 SKLADOVÁNÍ PŘED VYBALENÍM

Nebudete-li stroj vybalovat a instalovat ihned po dodání, uskladněte jej za následujících podmínek:

- Stroj skladujte v originálním obalu v suchých prostorách, zabezpečených proti povětrnostním vlivům, které by mohly způsobit poničení obalů a zhoršení stavu.
- Dřevěný obal nepřevracejte na bok nebo dokonce spodní stranou vzhůru. Na obal nepokládejte předměty, ze kterých by mohlo docházet k úniku kapalin.
- Stroj nedemontujte z palety a nepřevracejte jej na bok nebo neopírejte v šikmé poloze.
- Na zabalený stroj nepodkládejte žádné jiné předměty nebo materiály.
- Pokud skladujete více zabalených strojů, smí být maximálně čtyři balení na sobě a při přepravě smí být maximálně dvě balení na sobě.

Doporučené vlastnosti místa skladování:

| | |
|-----------------|---------------------------|
| Teplota | od -10 °C do +35 °C |
| Vlhkost vzduchu | <80 % při 21 °C |
| Čistota vzduchu | Bezprašné prostředí |
| Ostatní | Suché skladovací prostory |

3.4 VYBALENÍ

- ▶ Z obalu nejprve odstraňte dřevěné desky vhodným nástrojem (páčidlo, kladivo apod.), vyjměte všechny samostatně balené celky, a nakonec odstraňte všechny zpevňovací prvky a obalové materiály. Dbejte na to, abyste žádnou část stroje nebo celků nepoškodili.
- ▶ Vizually zkontrolujte stroj a samostatné celky, zda nedošlo během přepravy k jejich poškození. V případě jakéhokoliv poškození ihned kontaktujte dodavatele a nepokračujte v sestavení stroje.



Po celkovém vybalení dbejte na správnou likvidaci obalových materiálů. Likvidaci provádějte dle příslušného zákona o odpadech platného ve Vaší zemi. Pokud si postupem likvidace nejste jistí, svěťte jej specializované firmě.

SAMOSTATNĚ BALENÉ CELKY

Vybalte následující samostatně zabalené celky:

- Volant
- Sedadlo
- Opěrky sedadla (v závislosti na vybavení stroje)
- Dokumentace (➔ 3.7 Dokumentace ke stroji)
- Zásobník trávy (v kartónové krabici, částečně rozmontovaný, se závěsy a spojovacím materiálem)

LIKVIDACE OBALOVÝCH MATERIÁLŮ



Po celkovém vybalení dbejte na správnou likvidaci obalových materiálů. Likvidaci provádějte dle příslušného zákona o odpadech platného ve Vaší zemi.

Pokud si postupem likvidace nejste jistí, svěťte jej specializované firmě.

3.5 MONTÁŽ SAMOSTATNĚ BALENÝCH CELKŮ



Vzhledem k technickému charakteru této činnosti provádí přípravu žacího stroje do provozu prodejce Vašeho žacího stroje (dle následujících pokynů).



Před začátkem instalace odstraňte veškeré krycí ochranné materiály, umístěte žací stroj na rovnou plochu a srovnejte přední kola do přímého směru.

3.5.1 VOLANT, SEDADLO A AKUMULÁTOR



3.5.1a

a) Připevněte sedadlo:

- ▶ Na spodní stranu sedadla přišroubujte nosič (1). Použijte k tomu čtyři šrouby (2) (M8×25).
- ▶ Vyklopte konzolu (3) sedadla zhruba o 90° nahoru.
- ▶ Sedadlo s nosičem přišroubujte ke konzole pomocí:
 - dvou horních aretačních matic (4); na každou matici použijte dvě podložky (ø 8,4)
 - dvou šroubů (5) (M8×25); na každý šroub použijte podložku (ø 8×12), podložku (ø 8,4) a pružnou podložku (ø8)



3.5.1b

b) Připojte kabel bezpečnostního spínače:

- ▶ Pokud byl bezpečnostní spínač (6) před přepravou demontován ze sedadla, zasuňte jej do otvoru spodní strany sedačky a zapojte k němu elektrický kabel (7).



3.5.1c

c) Namontujte volant:

- ▶ Volantová tyč (1) je opatřena dvěma otvory umožňující nastavit volant do dvou výškových poloh. Zvolte otvor v závislosti na Vaší postavě a individuálních preferencích, nasadte volant na tyč a natočte jej tak, aby se otvor (2) ve volantu a zvolený otvor v tyči kryly. Do otvoru pak vložte kolík (3) a zatlučte jej kladivem.



3.5.1d

d) Připojte akumulátor:

- ▶ Otočením páčky krytu úložného prostoru pod volantem kryt odemkněte a vyjměte.
- ▶ Uvolněte šrouby na pólových vývodech akumulátoru.
- ▶ **Červený vodič** přiložte na (+) pól akumulátoru a zajistěte šroubem.
- ▶ **Hnědý vodič** připojte na (-) pól akumulátoru a zajistěte šroubem.
- ▶ Na oba vodiče nasadte gumové krytky.
- ▶ Vraťte zpět kryt úložného prostoru a zajistěte páčkou.



Šrouby a gumové krytky akumulátoru jsou uloženy v sáčku s dokumentací a ostatním spojovacím materiálem.



Opačné připojení vodičů, než je uvedeno výše, má za následek poškození stroje. Při odpojování akumulátoru vždy jako první odpojte záporný (-) pól akumulátoru. Při uvádění akumulátoru do provozu a při jeho údržbě postupujte dle pokynů uvedených v Návodu k akumulátoru. Dodržujte rovněž všechny bezpečnostní pokyny tam uvedené.



3.5.1e

e) Upevněte nárazník do správné polohy:

- ▶ Otevřete kapotu.
- ▶ Posuňte konzoly nárazníku směrem od sedadla – na rámu je zřetelně vyznačena správná poloha.
- ▶ Řádně dotáhněte šrouby konzol na obou stranách stroje a kapotu zavřete.

3.5.2 ZÁSObNÍK TRÁVY

Zásobník trávy je dodán samostatně zabalený v krabici. Z přepravních důvodů jsou některé jeho části demontovány a je nutno je nejprve zkompletovat. Následující kapitoly uvádějí hrubý nástin jeho kompletace.

VYBALENÍ

Odstraňte obalový materiál. Nejprve vyjměte víko, rám a vak a potom zabalené samostatné části. Tyto části rozbalte a přehledně je uspořádejte na vhodném místě.

OBSAH BALENÍ



3.5.2a

- (1) Víko
- (2) Vysypávací páka
- (3) Přední trubka
- (4) Spodní trubka
- (5) Boční vzpěry
- (6) Dolní výztuha
- (7) Madlo
- (8) Vak (síťovina)
- (9) Rám
- (10) Závěsy zásobníku
- (11) Kontaktní pružina snímače přítomnosti zásobníku
- (12) Zadní závěs
- (13) Spojovací materiál



Součástí obsahu balení zásobníku trávy jsou i **náhradní střížné kolíky** pro žací nože (4 ks). Tyto kolíky uchovejte pro budoucí použití.



NÁHLED NA SESTAVENÝ ZÁSOBNÍK TRÁVY

Pozice odpovídají obrázku 3.5.2a



3.5.2b

- (1) Víko
- (2) Vysypávací páka
- (3) Přední trubka
- (4) Spodní trubka
- (5) Boční vzpěry
- (6) Dolní výztuha
- (7) Madlo
- (8) Vak (síťovina)
- (9) Rám (pod víkem)
- (11) Kontaktní pružina snímače přítomnosti zásobníku

INSTALACE ZÁSOBNÍKU TRÁVY



3.5.2c

- ▶ Na zadní desku stroje přišroubujte závěsy zásobníku trávy (10) a závěs (12).



U některých strojů jsou závěsy (10) na zadní desce již předmontovány. Závěs (12) montujte pouze v případě používání přívěsného vozíku.



3.5.2d

- ▶ K horním otvorům v konzolách rámu přichyťte přední trubku pomocí šroubů M5×16 a matic. Na levou konzolu rámu přišroubujte dvěma šrouby M5×16 spínač zavěšení koše a zajistěte jej maticemi.



3.5.2e

- ▶ Přišroubujte boční vzpěry zásobníku. Vzpěry se přichytávají z vnější strany zásobníku pomocí šroubů M5×16 a maticí.



3.5.2f

- ▶ K přední trubce a bočním vzpěrám přišroubujte spodní trubku pomocí šroubů M5×25 a matic. Pro snadnější montáž doporučujeme obrátit zásobník vzhůru nohama.



3.5.2g

- ▶ Nasuňte vak zásobníku na rám. Gumové okraje vaku přetáhněte přes trubky.



3.5.2h

- ▶ Ze spodní strany zásobníku trávy přišroubujte dolní výtuhu.



3.5.2i

- ▶ Do otvorů ve víku vložte madlo a na jeho závitové konce nasuňte podložky. Takto složený celek prostrčte otvory v horní konzole na rámu a madlo zajistěte maticemi. Zatím je dotáhněte pouze ručně.



3.5.2j

- ▶ Vsuňte vysypávací páku do otvorů v konzole uvnitř zásobníku.
- ▶ Do otvoru v dolním konci páky našroubujte z vnější strany samořezný šroub.



3.5.2k

- ▶ Přišroubujte víko k rámu a šrouby dotáhněte.



3.5.2l

- ▶ Dotáhněte řádně matice zajišťující madlo a dotáhněte šrouby zajišťující horní konzolu rámu. Tím je instalace zásobníku trávy dokončena.

SEŘÍZENÍ PO INSTALACI

- ▶ Uchopte zásobník trávy a zavěste ho na závěsy na zadní desce stroje.



3.5.2m

- ▶ Zkontrolujte správné lícování zásobníku s blatníkem pomocí šipek, vylisovaných ve víku zásobníku a krytu stroje. Případné nesrovnalosti korigujte povolením šroubů přední trubky a/nebo šroubů bočních vzpěr, dorovnáním a opětným utáhnutím šroubů.



U správně seřízeného zásobníku je vůle mezi zadní deskou stroje a přední trubkou rámu (3) (📷 3.5.2b) maximálně 5 mm.

- ▶ Nelze-li dosáhnout slícování výše uvedeným způsobem, seřízení proveďte posouváním závěsů zásobníku na zadní desce nebo šroubů a konzol na horní straně závěsů.

3.6 KONTROLY PŘED NASTARTOVÁNÍM

3.6.1 KONTROLA OLEJE MOTORU

Před kontrolou hladiny oleje umístěte stroj na vodorovný povrch. Víčko plnicího otvoru je přístupné po odklopení kapoty. Vyšroubujte měrku oleje, otřete ji dočista, vložte zpět a zašroubujte. Potom ji znovu vyšroubujte a odečtěte hladinu oleje.

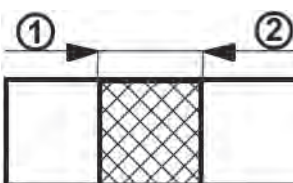

Měrka hladiny oleje:
 (1) - (ADD) nízká hladina oleje
 (2) - (FULL) maximální hladina oleje

Hladina oleje musí být mezi oběma značkami na měrce. Pokud není, doplňte motorový olej tak, aby dosahoval až ke značce „FULL“. Typ oleje je uveden v samostatném návodu výrobce motoru.



Stav oleje v motoru musí být kontrolován před každou jízdou.

3.6.2 KONTROLA AKUMULÁTORU

Zkontrolujte stav akumulátoru podle návodu dodaného jeho výrobcem.

3.6.3 NAPLNĚNÍ NÁDRŽE BENZINEM

Žací stroj je z bezpečnostních důvodů transportován bez paliva a před prvním nastartováním je nutno jej doplnit. Palivová nádrž je umístěna pod přední kapotou a pojme 8 l paliva.



Používejte jen benzin s oktanovým číslem uvedeným v návodu k obsluze motoru. Závady způsobené nesprávným palivem nejsou kryté zárukou!

Plnění nádrže provádějte pouze při zastaveném a studeném motoru. Plňte nádrž v dobře větraném prostoru.

Při manipulaci s palivem nejezte, nekuřte a nepoužívejte otevřený oheň.

Pro plnění používejte nálevku určenou pro doplňování paliva.

Dbejte na to, aby při plnění nedocházelo k rozlívání paliva. Rozlité palivo se může velice snadno vznítit. Pokud se palivo rozlije, řádně jej utřete až do sucha.

Pohonné hmoty skladujte mimo dosah dětí.

Postup plnění:

► Otevřete uzávěr nádrže. Otvírejte jej pomalu, protože v nádrži může být přetlak benzinových výparů.

► Do plnicího otvoru vložte nálevku a začněte doplňovat palivo z kanystru.

► Po naplnění nádrže vždy otřete okolí uzávěru i samotný uzávěr do sucha. Je vhodné zkontrolovat stav palivového potrubí.

Doporučujeme pravidelně čistit i vlastní nádrž, protože případné nečistoty v palivu mohou způsobit poruchu motoru.

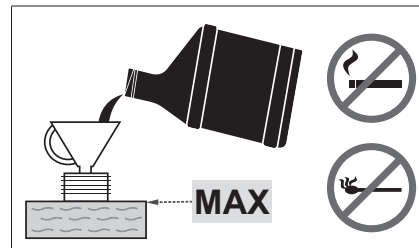

3.6.4 KONTROLA TLAKU VZDUCHU PNEUMATIK

Před uvedením stroje do provozu zkontrolujte tlak vzduchu v pneumatikách.

Tlak vzduchu v předních i v zadních pneumatikách musí být v rozmezí **80 - 140 kPa**.

Rozdíl mezi jednotlivými pneumatikami smí být **± 10 kPa**.

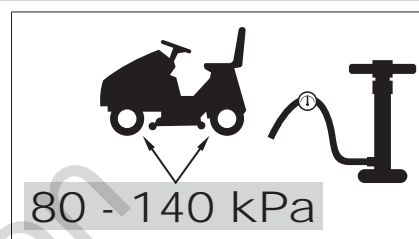

Nepřekračujte maximální tlak uvedený na aktuálně použitých pneumatikách.

3.7 DOKUMENTACE KE STROJI

Ke stroji je dodána následující dokumentace:

- Balící list
- Návod k obsluze
- Návod k obsluze motoru
- Návod k akumulátoru
- Průvodce kontaktů pro zákazníky

4. OVLÁDÁNÍ STROJE



Vyobrazená umístění ovládacích prvků se mohou lišit od skutečného umístění a to v závislosti na zvolené konfiguraci stroje.

4.1 UMÍSTĚNÍ OVLÁDACÍCH PRVKŮ



4.1

- (1) Páka plynu
- (2) Počítadlo motohodin
- (3) Kontrolka sešlápnutí brzdového pedálu a zajištění parkovací brzdy
- (4) Deaktivace odpojení žacího ústrojí při jízdě vzad
- (5) Hlavní spínač
- (6) Spínač žacího ústrojí
- (7) Záslepka (nevyužito)
- (8) Páka parkovací brzdy
- (9) Brzdový pedál
- (10) Pedál pojezdu vpřed
- (11) Pedál pojezdu vzad
- (12) Bzučák
- (13) Vysypávací páka
- (14) Páka nastavení výšky žacího ústrojí
- (15) Páka By-passu
- (16) Klapka naplnění zásobníku trávy
- (17) Zadní závěs
- (18) Pružina zajištění polohy zásobníku trávy při jízdě v terénu
- (19) Snímač přítomnosti zásobníku trávy

4.2 POPIS A FUNKCE OVLÁDACÍCH PRVKŮ

4.2.1 STANDARNÍ OVLÁDACÍ PRVKY

(1) PÁKA PLYNU

Slouží k regulaci otáček motoru. Má tyto polohy:

| | | | |
|--|--|------------|------------------------------------|
| | | MAX | Maximální otáčky motoru |
| | | MIN | Minimální otáčky motoru (volnoběh) |

(2) POČÍTADLO MOTOHODIN

Zobrazuje celkový počet motohodin.

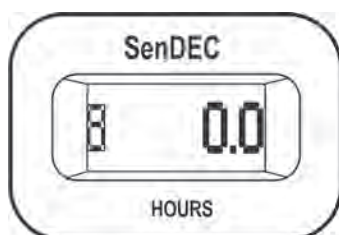



Manipulace s počítadlem znamená ztrátu záruky – zapojení motohodin je vybaveno ochrannou plombou. Při poruše počítadla motohodin ihned informujte Váš servis.

(3) KONTROLKA BRZDOVÉHO PEDÁLU A PARKOVACÍ BRZDY

Kontrolka slouží k signalizaci správného nebo nesprávného startování motoru (➔ 5.2), sešlápnutí pedálu brzdy a zajištění parkovací brzdy.

| | | |
|--|--|---------------------------------------|
| | | Signalizace zajištění parkovací brzdy |
| | | Signalizace sešlápnutí pedálu brzdy |

(4) DEAKTIVACE ODPOJENÍ ŽACÍHO ÚSTROJÍ PŘI JÍZDĚ VZAD

Spínač R slouží k vyřazení automatické funkce odpojení žacího ústrojí při jízdě zpět (➔ 5.5.1).

| | |
|--|--|
| | <p>Spínač je nutno stisknout v době, kdy již bylo žací ústrojí automaticky odpojeno, ale nože se ještě nezastavily (cca 4 s) a nebo při spuštěném žacím ústrojí bezprostředně před sešlápnutím pedálu pojezdu vzad. Při každé změně směru jízdy z pojezdu vzad na pojezd vpřed je potom opět automatické odpojení žacího ústrojí aktivováno.</p> |
|--|--|



(5) HLAVNÍ SPÍNAČ

Slouží k zapnutí/vypnutí chodu motoru. Má čtyři následující polohy:

| | | |
|--|--|--|
| | | Zapalování je vypnuto / vypnout zapalování |
| | | Zapnutí / vypnutí světel vpředu na kapotě |
| | | Zapalování je zapnuto, motor běží. |
| | | Spuštění motoru – poloha pro nastartování |

(6) SPÍNAČ ŽACÍHO ÚSTROJÍ

Stlačením spínače do polohy 1 se zapíná žací ústrojí. Stlačením do polohy 0 se žací ústrojí vypíná.

| | | | |
|---|---|----------------|--|
|  |  1 | ZAPNUTO | Zapnutí žacího ústrojí / žací ústrojí je zapnuto |
| | 0 | VYPNUTO | Vypnutí žacího ústrojí / žací ústrojí je vypnuto |

(7) ZÁSLEPKA

Připraveno pro budoucí využití.

(8) PÁKA PARKOVACÍ BRZDY

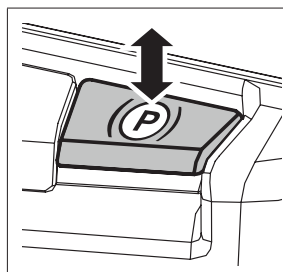

Parkovací brzda má dvě polohy. V poloze zasunuté je brzda neaktivní, po vytažení nahoru při sešlápnutém brzdovém pedálu se parkovací brzda zaktivuje (zabrzdí). Sešlápnutím brzdového pedálu dojde k odbrzdění parkovací brzdy, přičemž se páka automaticky uvolní a přesune do polohy zasunuto.

(9) BRZDOVÝ PEDÁL

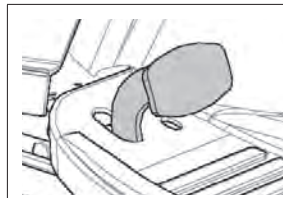

Sešlápnutím brzdového pedálu dojde k zabrzdění žacího stroje. Pedál se rovněž používá při startování stroje – **nastartovat je možné pouze při sešlápnutém pedálu brzdy.**

(10) PEDÁL POJEZDU VPŘED

Pedál ovládá náhon kol a reguluje rychlost jízdy stroj **vpřed**.

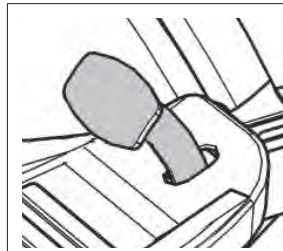

Čím více sešlápnete pedál směrem k podlaze, tím vyšší je rychlost stroje a naopak. Po uvolnění se pedál automaticky vrátí do neutrální polohy a stroj se zastaví. Bližší podrobnosti ➔ 5.5.



UPOZORNĚNÍ: Změna směru jízdy vpřed/vzad je možná pouze až po zastavení stroje!

(11) PEDÁL POJEZDU VZAD

Pedál ovládá náhon kol a reguluje rychlost jízdy stroj **vzad**.



Čím více sešlápnete pedál směrem k podlaze, tím vyšší je rychlost stroje a naopak. Po uvolnění se pedál automaticky vrátí do neutrální polohy a stroj se zastaví. Bližší podrobnosti ➔ 5.5.



Změna směru jízdy vpřed/vzad je možná pouze až po zastavení stroje!

(12) BZUČÁK

Bzučák slouží ke zvukové signalizaci naplnění zásobníku trávy.



Po zvukové signalizaci naplnění zásobníku nedochází k přerušení pohonu žacího ústrojí!

(13) VYSYPÁVACÍ PÁKA



Páka slouží k vyprazdňování zásobníku trávy.
Bližší podrobnosti ➔ 5.6..

(14) PÁKA NASTAVENÍ VÝŠKY ŽACÍHO ÚSTROJÍ

Páka slouží k nastavení výšky žacího ústrojí od země.

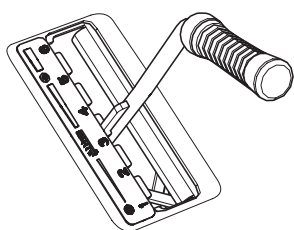



Páka má 6 pracovních poloh, které odpovídají výšce sečení 3 až 9 cm.
Čím vyšší je číslo polohy páky, tím vyšší porost po sečení zůstává.



Při pojezdu stroje bez sečení musí být páka nastavena do polohy 7.

(15) PÁKA BY-PASSU – VOLNÝ POHYB ZADNÍCH KOL

Páka by-passu slouží k vyřazení převodu pro pohon zadních kol pro tlačení nebo tažení stroje bez použití motoru. Páka je umístěna za levým zadním kolem a má dvě následující polohy:

|  |  | Poloha páky | Pohon zadních kol | Použití |
|---|---|------------------------|-------------------|-------------------------------------|
| | | [0] – páka je vysunuta | VYPNUT | Pro tlačení stroj, motor je vypnutý |
| | | [1] – páka je zasunuta | ZAPNUT | Za jízdy, motor je v chodu |

(16) KLAPKA NAPLNĚNÍ ZÁSObNÍKU TRÁVY

Slouží k signalizaci stavu naplnění zásobníku trávy.

(17) ZADNÍ ZÁVĚS

Slouží k upevnění přívěsného vozíku (volitelné vybavení)

(18) PRUŽINA ZAJIŠTĚNÍ POLOHY ZÁSObNÍKU TRÁVY

Slouží k zajištění polohy zásobníku trávy během jízdy v terénu s většími nerovnostmi.

(19) SNÍMAČ PŘÍTOMNOSTI ZÁSObNÍKU TRÁVY

Pokud není zásobník trávy nebo deflektor trávy (volitelné vybavení) přítomen na stroji, stroj nespustí žací ústrojí.

5. PROVOZ A OBSLUHA STROJE

Informace, které je dobré znát před prvním spuštěním žacího stroje:

- ▶ Žací stroj je vybaven bezpečnostními kontakty, které se spínají:
 - spínačem umístěným pod sedadlem
 - spínačem nasazení zásobníku trávy, případně deflektoru
 - spínačem naplnění zásobníku trávy
 - spínačem pedálu brzdy
- ▶ Motor se automaticky zastaví, opustí-li řidič sedadlo a stroj není zabrzděn parkovací brzdou.
- ▶ Motor může být nastartován jen tehdy, je-li žací ústrojí vypnuto a je nasazen zásobník trávy, případně deflektor, který při mulčování slouží k zabránění vstupu posečené trávy do přírodního tunelu k zásobníku trávy a je sešlápnut pedál brzdy.



5.1 KONTROLY PŘED NASTARTOVÁNÍM STROJE

Před nastartováním žacího stroje proveďte kontroly, předepsané v kapitole 3.6:

- ▶ Hladinu oleje v motoru
- ▶ Stav akumulátoru
- ▶ Stav paliva
- ▶ Tlak vzduchu v pneumatikách

5.2 NASTARTOVÁNÍ MOTORU

Stroj je vybaven systémem blokování startu motoru, pokud nejsou splněny následující bezpečnostní podmínky:

- ▶ Je vypnutý pohon žacího ústrojí
- ▶ Není sešlápnut pedál pojezdu
- ▶ Obsluha stroje sedí na sedačce
- ▶ Pedál brzdy je sešlápnut, nebo je brzda zajištěna v parkovací poloze

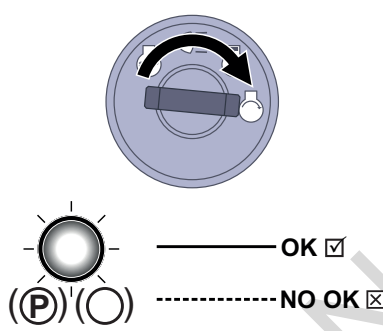
| | |
|---|---|
|  | <p>Splnění těchto podmínek je v okamžiku spuštění motoru signalizováno nepřerušovaným rozsvícením červené kontrolky brzdového pedálu a parkovací brzdy .</p> <p>Červená kontrolka plní též funkci signalizace stavu akumulátoru! Pokud začne červená kontrolka přerušovaně svítit (blikat), i když jste nesešlápli pedál brzdy a klíčkem jste otočili do polohy „zapalování zapnuto“, je akumulátor nedostatečně nabitý. Pokud dojde k rozsvícení kontrolky přerušovaným svitem za chodu motoru, nefunguje správně systém dobíjení akumulátoru. V takovém případě se co nejdříve obraťte na autorizovaný servis.</p> <p>Nesplnění těchto podmínek je v okamžiku spuštění motoru signalizováno přerušovaným svitem (blikání) červené kontrolky brzdového pedálu a parkovací brzdy .</p> |
|---|---|

Po splnění uvedených podmínek nastartujte motor následovně:

- 1) Sešlápněte pedál brzdy.
- 2) Páku nastavení výšky žacího ústrojí nastavte do nejvyšší polohy.
- 3) Páku plynu nastavte do polohy „MAX“.
- 4) Otočte klíčkem do polohy „Zapalování zapnuto“ a vyčkejte minimálně 1 sekundu. Po tuto dobu probíhá diagnostika elektronického systému stroje. Následně otočte klíčkem do polohy „Spuštění motoru“ a startujte. Po nastartování klíček pusťte, klíček se automaticky vrátí do polohy „Zapalování zapnuto“.



Jakmile motor naskočí, pusťte klíček zapalování. **Doba startování nesmí překročit 10 sekund, jinak hrozí poškození spínače!**

Nikdy nepoužívejte ke startování vnější pevné startovací zdroje! Může dojít k poškození elektroinstalace. Připojení akumulátoru 12V s vyšší kapacitou je možné.

- 5) Páku plynu pomalu přesuňte do polohy „MIN“.



Před zapnutím žacího ústrojí nechejte motor pár minut běžet.



Nikdy nenechávejte nastartovaný motor v uzavřeném nebo špatně větraném prostoru. Výfukové plyny obsahují zdraví škodlivé plyny.

Ruce, nohy a volný oděv držte **z dosahu** pohyblivých součástí a výfuku.

5.2.1 SYSTÉM NOUZOVÉHO DOJEZDU

Stroj je vybaven speciálním systémem nouzového dojezdu, který umožňuje nouzové nastartování a dojezd stroje v případě, že stroj z důvodu nějaké poruchy v elektroinstalaci stroje není možné nastartovat normálním způsobem při splnění všech podmínek startu, viz výše.

Postup aktivace systému nouzového dojezdu:

- ▶ sedněte na sedačku
- ▶ sešlápněte pedál brzdy
- ▶ klíček ve spínací skříňce nastavte do polohy „zapalování zapnuto“ (elektrické obvody propojeny)
- ▶ 5 × stiskněte tlačítko R

Následně je možné nastartovat stroj a nouzově dojet na místo odvozu do servisní dílny. Ve stavu nouzového dojezdu není možné spustit žací ústrojí!

5.3 VYPNUTÍ MOTORU

- a) Páku ovládání plynu přesuňte do polohy „MIN“.
- b) Pokud je zapnuto žací ústrojí, vypněte jej zatlačením na spínač dolů.
- c) Vypněte motor otočením klíčku do polohy „STOP“ a vyjměte klíček ze zapalování.



Je-li motor přehřátý, nechte jej chvíli běžet při minimálních otáčkách.

Nikdy nezastavujte motor pouhým sesednutím ze sedadla, ponechání klíčku v zapalování v poloze „ON“ může způsobit závadu na elektroinstalaci.



Vždy otočte klíček do polohy „OFF“ a vyjměte jej ze spínací skříňky. Předjedete tím nežádoucímu nastartování stroje nepověřenou osobou nebo dětmi.

Před vypnutím zapalování snižte otáčky na pomalý chod pro případ samozápalu. Nedodržení může mít za následek poškození motoru a výfuku.

Nikdy neodpojujte kabely akumulátoru za chodu motoru! Může dojít k poruše regulátoru motoru.

5.3.1 OPUŠTĚNÍ STROJE PŘI SPUŠTĚNÉM MOTORU

Pokud si přejete nebo potřebujete na nějakou chvíli opustit stroj (např. za účelem odstranění překážek apod.) a máte v úmyslu následně pokračovat v práci, je možné **sesednout a ponechat motor nastartovaný**. Šetří se tím baterie stroje.

Podmínky pro sesednutí ze stroje se spuštěným motorem:

- ▶ žací ústrojí je vypnuto
- ▶ páka ovládání plynu je v poloze „MIN“
- ▶ je vyřazena rychlost a ruční brzda je zabrzděna (svítí kontrolka brzdy)

5.4 ZAPNUTÍ A VYPNUTÍ ŽACÍHO ÚSTROJÍ

5.4.1 ZAPNUTÍ ŽACÍHO ÚSTROJÍ

- ▶ Páku plynu přesuňte do polohy „MAX“.
- ▶ Pákou nastavení výšky žacího ústrojí nastavte pracovní polohu žacího ústrojí a tím i výšku sečení.
- ▶ Nastavte spínač žacího ústrojí do polohy „ZAPNUTO“.



Podmínky pro zapnutí žacího ústrojí:

- obsluha sedí na sedadle stroje
- je nasazen zásobník trávy, případně deflektor nebo kryt otvoru pro tunel
- spínač AUT/MAN (volitelné příslušenství) je v poloze „AUT“ a koš je prázdný
- spínač AUT/MAN (volitelné příslušenství) je v poloze „MAN“.

5.4.2 VYPNUTÍ ŽACÍHO ÚSTROJÍ

- Vypněte žací ústrojí zatlačením na spínač dolů.



Opustí-li řidič sedadlo, zastaví se automaticky motor a tím také otáčení žacích nožů. Nikdy však nevypínejte žací ústrojí jen sesednutím ze sedadla. Pokud nepřepnete klíček zapalování z polohy „ON“ do polohy „STOP“, je část elektroinstalace stále pod napětím a může dojít k její závadě. Také počítadlo motohodin zůstává v činnosti.

5.4.3 NASTAVENÍ VÝŠKY ŽACÍHO ÚSTROJÍ PRO SEČENÍ

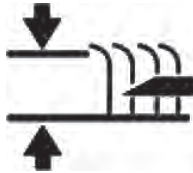
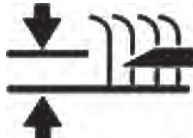
| | |
|---|---|
| ► Chcete-li nastavit žací ústrojí výš od země , posuňte páku zvedání žacího ústrojí směrem nahoru . |  |
| ► Chcete-li nastavit žací ústrojí blíže zemi , posuňte páku zvedání žacího ústrojí směrem dolů . |  |



Poloha „1“ se používá pro kopírování nerovností terénu. Neužívejte tuto výšku nastavení trvale, protože by mohlo dojít ke zvýšenému opotřebením dílů žacího ústrojí.

Chcete-li snížit nebo zvýšit velikost ovládací síly při zvedání žacího ústrojí, je nutno změnit nastavení táhel, které určují výšku žacího ústrojí. Postupujte následovně:



5.4.3

- Demontujte boční kryty, které zabraňují přístupu rukou k pohyblivým částem stroje. Na bočních stranách krytů jsou rychloupínací čepy, do jejichž drážek zasuňte šroubovák a otočte s ním proti směru hodinových ručiček. Kryty pak vyjměte mimo stroj.
- Táhla páky zvedání žacího ústrojí jsou prostrčena přes pouzdra v rámu a jsou zajištěna dvěma maticemi.
- Otáčením matic nastavte požadovanou velikost ovládací síly. Nastavte stejnou hodnotu na obou stranách stroje.

5.4.4 VYROVNÁNÍ ŽACÍHO ÚSTROJÍ

Pro docílení nejlepších výsledků sečení musí být žací ústrojí správně výškově ustaveno. Postup seřízení je uveden v kapitole „6.3.7 ŽACÍ ÚSTROJÍ - KONTROLA A VYROVNÁNÍ“ tohoto návodu.

5.5 POJEZD SE STROJEM

Obecná upozornění před zahájením pojezdu:

- Ujistěte se, že **parkovací brzda je odbrzděna**. Páka parkovací brzdy nesmí zůstat v poloze „2“ (➔ 4.2). Sešlápnutím pedálu provozní brzdy se parkovací brzda automaticky uvolní. Pokud sešlápnete pedál pojezdu v případě, kdy je zajištěna parkovací brzda a svítí kontrolka brzdy, ihned dojde k zastavení motoru. Toto platí i při současném sešlápnutí pedálu brzdy a pojezdu během jízdy. **Tímto je chráněna hydropřevodovka před poškozením!**
- Páka by-passu musí být nastavena do polohy „1“, tj. **by-pass pojezdu musí být zapnut**.
- Při přejíždění na místo, kde bude prováděno sečení, musí být žací ústrojí vždy vypnuto a zvednuto do nejvyšší polohy.
- **Při přejíždění překážek s výškou nad 8 cm** (obrubníky apod.) je nutné používat **nájezdy**, aby nedošlo k poškození žacího ústrojí a převodové skříně.
- **Vyvarujte se tvrdým nárazům předních kol do pevných překážek**, může dojít k poškození přední nápravy, zejména při vysoké rychlosti stroje.

5.5.1 POJEZD VPŘED/VZAD

- Páku plynu pomalu přesuňte do polohy „MIN“. Tím se sníží otáčky motoru.
- Pomalu sešlapujte pedál pojezdu dle požadovaného směru jízdy (vpřed nebo vzad).



Pozor! Při rychlém sešlápnutí pedálu hrozí nebezpečí úrazu!



Změna směru pojezdu **vpřed-vzad** je možná pouze **po zastavení stroje**. Pokud není stroj zastaven, hrozí porucha převodovky.

Nikdy nepoužívejte pedál pojezdu a pedál brzdy současně - jinak hrozí porucha převodovky.

Stroj je vybaven systémem **automatického odpojení žacího ústrojí při jízdě zpět** rychlostí vyšší než 0,3 m/s (cca 1 km/hod). V případě úmyslné a kontrolované jízdy zpět se spuštěným žacím ústrojím je možné tuto bezpečnostní funkci vyřadit stlačením tlačítka **R** u volantu. Při každé změně směru jízdy z pojezdu vzad na pojezd vpřed je automatické odpojení žacího ústrojí opět aktivováno.



Při využití vyřazení této funkce tlačítkem R věnujte při jízdě vzad mimořádnou pozornost prostoru za strojem!

5.5.2 ZASTAVENÍ POJEZDU

Pojezd stroje vpřed/vzad se zastavuje **pozdolným uvolněním nohy z pedálu pojezdu** a následným **sešlápnutím pedálu brzdy**.



Při sešlápnutí pedálu brzdy se v případě aktivovaného tempomatu pedál pojezdu přesouvá automaticky do neutrální polohy. Brzdná dráha je přitom kratší než 2 m.



5.5.3 RYCHLOST POJEZDU A SEČENÍ TRÁVY

- ▶ Obecně platí, že **čím vlhčí, vyšší a hustší je tráva, tím nižší rychlost pojezdu** by měla být použita. Při příliš velké rychlosti stroje nebo při velkém zatížení klesají otáčky nožů, zhoršuje se kvalita sečení a může dojít k ucpávání vynášecího tunelu. V takovýchto podmínkách nastavte vždy maximální otáčky motoru.
- ▶ Jestliže je **tráva velmi vysoká**, je nutno **sekat vícekrát**. První řez provádějte v maximální výšce, případně se zmenšením šířky záběru. Druhý řez provádějte již v požadované výšce.
- ▶ Doporučujeme sekání **v podélném či křížovém směru**. Překrývání předešlého záběru stroje umožní zvýšení účinku nožů alepší i vzhled posečeného pozemku.
- ▶ Při jízdě na nerovném povrchu může docházet ke kolísání pojezdové rychlosti.

Doporučené rychlosti pojezdu stroje dle podmínek:

| Stav porostu | Doporučená rychlost |
|---|---------------------|
| Vysoký, hustý a mokrá | 2 km/hod |
| Průměrné podmínky | 3 – 5 km/hod |
| Nízký, suchý porost | < 5 km/hod |
| Přejíždění bez zapnutého žacího ústrojí | < 8 km/hod |

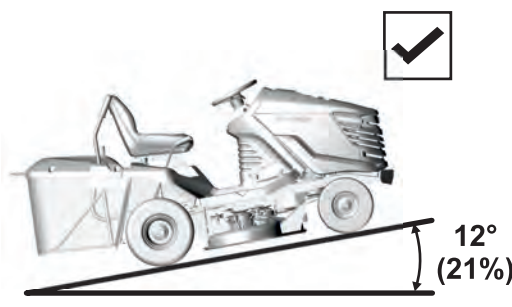
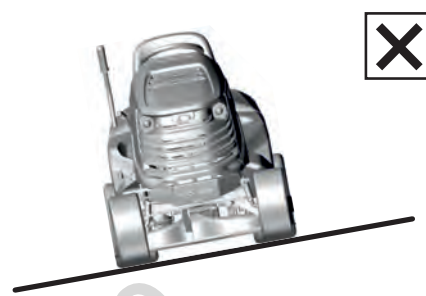
5.5.4 JÍZDA NA SVAHU

| | |
|--|--|
| <p>Žací stroje typu SLC92 smí pracovat na svazích do sklonu až 12° (21%). Při práci ve svahu je nutno dodržovat následující zásady:</p> <ul style="list-style-type: none">▶ Jíždě ve svahu věnujte zvýšenou pozornost.▶ Vždy používejte nižší rychlost pojezdu.▶ Jezděte pouze kolmo na vrstevnice, tj nahoru a dolů. Jízda ve směru vrstevnice je možná se zvýšenou opatrností pouze při otáčení stroje. Jíždě ve směru vrstevnice se pokud možno vyvarujte.▶ Při otáčení dbejte, abyste výše položeným kolem nenajížděli na vyvýšenou překážku (kámen, kořen stromu a podobně)▶ Ze svahu a přes překážky jezděte pomaleji. Zvláštní opatrnost věnujte při zatáčení a otáčení se ve svahu.▶ Při zastavení stroje ve svahu vždy používejte parkovací brzdu. | <p>Správně</p> <p></p> |
| | <p>Nesprávně</p> <p></p> |
| <p> Při přetěžování stroje jízdou na svazích nad výše uvedené hodnoty může dojít k vážnému poškození převodové skříně. Za takto vzniklou závadu nenese výrobce žádnou zodpovědnost.</p> | |

5.6 VYPRAZDŇOVÁNÍ ZÁSOBNÍKU TRÁVY



5.6a

Stav naplnění zásobníku trávy je signalizován klapkou naplnění koše. Pohybem posuvné části klapky (prodloužení či zkrácení ramene) lze regulovat úroveň naplnění koše.

- ▶ Posuvná část vysunuta = minimální naplnění koše
- ▶ Posuvná část zasunuta = maximální naplnění koše

Postup vyprazdňování:

- ▶ Najed'te strojem na místo, kam chcete vyprázdnit zásobník trávy. Zastavte stroj a zabrzděte jej. Jste-li na svahu, použijte parkovací brzdu.
- ▶ Vypněte žací ústrojí zatlačením na spínač dolů.
- ▶ Pokud je na stroji instalován spínač AUT/MAN, nechte tento spínač v poloze „AUT“.
- ▶ Nastavte páčku plynu do polohy „MIN“.



5.6b

▶ U strojů s ručním zvedáním a sklápěním zásobníku:

Vysuňte zvedací páku zásobníku úplně nahoru a jejím sklopením dolů vyklopte zásobník, nechte jej volně vyprázdnit, postupně jej uvolňujte a sklopte jej zpět.

- ▶ Po sklopení zásobníku do základní polohy zapněte žací ústrojí páčkovým spínačem.

6. ÚDRŽBA A SEŘÍZENÍ

Správně prováděná pravidelná údržba a kontrola žacího stroje pomáhá k prodloužení doby jeho bezproblémového provozu. Opatřené nebo poškozené součásti musí být včas vyměněny. Při výměně součástí používejte zásadně originální náhradní díly; použití neoriginálních dílů může způsobit poškození stroje, ohrozit zdraví obsluhy nebo jiných osob a v době záruční lhůty ztrácíte nárok na záruku. Pro objednání náhradních dílů vždy kontaktujte výrobce stroje nebo autorizované servisy.

6.1 PŘEHLED KONTROLY A ÚDRŽBY

| INTERVAL | CELEK | ČINNOST |  |
|------------------------------|-------------------------|---|---|
| PŘED KAŽDÝM POUŽITÍM | Motor a převodovka | Kontrola hladiny oleje | 6.2.1 |
| | Řemen pojezdu | Kontrola a seřízení | 6.3.11 |
| | Brzda | Kontrola ovládání | 6.2.1 |
| | Pneumatiky | Kontrola tlaku | 6.2.1 |
| | Kabely | Kontrola připevnění, kontrola rychloupínacích částí | 6.2.1 |
| | Šroubové spoje | Kontrola, případně dotažení | 6.2.1 |
| | Žací ústrojí | Kontrola napnutí ozubeného řemene pohonu nožů, | 6.3.8 |
| | | Kontrola napnutí klínového řemene pohonu žacího ústrojí | 6.3.8 |
| Bezpečnostní spínače a prvky | Kontrola funkce | 6.2.1 | |
| PO PRVNÍCH 2 HODINÁCH | Motor a převodovka | Kontrola hladiny oleje | 6.2.1 |
| PO PRVNÍCH 5 HODINÁCH | Řemen pojezdu | Kontrola a seřízení ⁴ | 6.3.11 |
| | Žací ústrojí | Kontrola napnutí ozubeného řemene pohonu nožů ⁴ | 6.3.8 |
| | | Kontrola správnosti napnutí klínového řemene pohonu žacího ústrojí ⁴ | 6.3.8 |
| PO KAŽDÉM POUŽITÍ | Žací ústrojí | Čištění a mytí | 6.2.2 |
| | | Kontrola správnosti napnutí klínového řemene pohonu žacího ústrojí | 6.3.8 |
| | Celý stroj | Čištění | 6.2.2 |
| | Zásobník trávy | Čištění textilního vaku | 6.2.2 |
| | Šroubové spoje | Kontrola, případně dotažení | 6.2.1 |
| PO 25 HODINÁCH | Šroubové spoje | Kontrola, případně dotažení | 6.2.1 |
| | Řemen pojezdu | Kontrola a seřízení | 6.3.11 |
| | Přední náprava a řízení | Kontrola a seřízení vůle | 6.3.10 |
| | Žací ústrojí | Kontrola vůle, sousosti hřidelů, kontrola a ostření nožů ³ | 6.3.6 6.3.7 |
| | | Mazání | Mazání částí dle mazacího plánu |

(pokračování)

| INTERVAL | CELEK | ČINNOST |  |
|------------------------------------|---|--|---|
| PO 50 HODINÁCH | Vzduchový filtr a zapalovací svíčky | Kontrola, případně výměna ^{1,2} | 6.3.2 |
| | Mazání | Mazání částí dle mazacího plánu | 6.4 |
| PO 100 HODINÁCH | Motor, převodovka, elektromagnetická spojka | Kontrola a seřízení chodu | N |
| MĚSÍČNĚ | Pneumatiky | Kontrola tlaku | 6.2.1 |
| | Žací ústrojí | Kontrola napnutí ozubeného řemene pohonu nožů | 6.3.8 |
| PŘED SEZONOU | Palivový filtr | Výměna | N |
| | Akumulátor | Kontrola elektrolytu a čištění | 6.3.1 |
| | Řemen pojezdu | Kontrola a seřízení | 6.3.11 |
| | Žací ústrojí | Kontrola napnutí ozubeného řemene pohonu nožů | 6.3.8 |
| | | Kontrola správnosti napnutí klínového řemene pohonu žacího ústrojí | 6.3.8 |
| Přední náprava a řízení | Kontrola a seřízení vůle | 6.3.10 | |
| PO SEZONĚ (ODSTAVENÍ STROJE) | Motor | Výměna oleje | 6.3.2 |
| | Kabely | Kontrola připevnění, kontrola rychloupínacích částí | 6.2.1 |
| | Žací ústrojí | Čištění | 6.2.2 |

Vysvětlivky k tabulce:

1 = Výměnu provádějte častěji, pokud je žací stroj více zatěžován nebo pracuje při venkovních teplotách okolo 35 °C nebo vyšších.

2 = V případě práce stroje v prašném prostředí provádějte kontrolu častěji.

3 = Kontrolu provádějte častěji, pokud stroj pracuje v písčitém prostředí.

4 = Kontrolu provádějte častěji, je-li nasazen nový řemen.

N = Návod výrobce, dodaný se strojem.



Kromě pravidelné údržby dle výše uvedené tabulky je nutno provádět výměnu oleje motoru a to podle doporučení v návodu, který vypracoval výrobce motoru a který je součástí dokumentace žacího stroje.

6.2 DENNÍ KONTROLA A ÚDRŽBA



Před začátkem jakékoliv údržbářské nebo servisní práce se znovu důkladně seznámte se všemi instrukcemi, zákazy a doporučeními uvedenými v tomto návodu.

Před každým čištěním, údržbou nebo opravami vždy vyjměte klíček ze zapalování a odpojte kabel svíčky.

Při práci používejte vhodný pracovní oděv a pracovní obuv. Při manipulaci se žacím nožem nebo při činnostech s rizikem pořezání používejte vhodné pracovní rukavice.

Vyvarujte se rozlití paliva, oleje nebo jiných škodlivých látek.



Použitý olej, palivo či jiné nebezpečné látky a materiály likvidujte v souladu s platnými právními předpisy o ochraně životního prostředí.

6.2.1 PŘED ZAHÁJENÍM PRÁCE

KONTROLA TLAKU PNEUMATIK

Dodržujte předepsaný tlak v pneumatikách a pravidelně jej kontrolujte. Dodržení předepsaného tlaku je důležité pro rovnoměrné sečení. Jiné hodnoty tlaku mohou vést ke ztížené jízdě, případně až ke ztrátě kontroly nad strojem.

Tlak vzduchu v předních i v zadních pneumatikách musí být v rozmezí **80 - 140 KPa**, přičemž rozdíl mezi jednotlivými pneumatikami smí být **± 10 KPa**.

KONTROLA HLADINY OLEJE V MOTORU

Umístěte žací stroj na vodorovnou plochu. Odklopte kapotu a odšroubujte víčko plnicího otvoru. Vyšroubujte měрку oleje, otřete ji dočista, vložte zpět a zašroubujte. Potom ji znovu vyšroubujte a odečtěte hladinu oleje. Hladina oleje musí být mezi oběma značkami na měrci. Pokud není, doplňte motorový olej tak, aby dosahoval až ke značce „FULL“.



Bližší podrobnosti o kontrole a plnění oleje jsou uvedeny v samostatném návodu, dodaným výrobcem motoru.

KONTROLA KABELŮ A ŠROUBOVÝCH SPOJŮ

Vizuálně zkontrolujte stav kabelů a manuálně zkontrolujte dotažení šroubových spojů.

KONTROLA FUNKCE BRZD

Zkontrolujte správnou funkci brzd. Postupujte následovně:

- ▶ Zastavte stroj na rovném povrchu a vypněte motor.
- ▶ Sešlápněte brzdový pedál a zapojte parkovací brzdu.
- ▶ Pomocí páky by-passu vyřaďte pohon zadních kol.
- ▶ Pokuste se ručně posunout stroj dopředu. Pokud se zadní kola protáčí, je nutný servis brzd. Vyhledejte autorizovaný servis, který provede jejich seřízení.

KONTROLA FUNKCE BEZPEČNOSTNÍCH PRVKŮ

Před každým použitím žacího stroje kontrolujte funkci bezpečnostních prvků:

- ▶ spínač pod sedadlem
- ▶ spínač „R“ deaktivace odpojení žacího ústrojí při jízdě vzad

6.2.2 PO UKONČENÍ PRÁCE

NASTAVENÍ STROJE

Po ukončení sečení zvedněte žací ústrojí do nejvyšší polohy a vypněte pohon žacích nožů. Vypněte zapalování, sešlápněte pedál brzdy a zajistěte polohu stroje parkovací brzdou.

ČIŠTĚNÍ STROJE

Odstraňte všechny nečistoty a zbytky trávy z povrchu traktoru, vynášecího tunelu a žacího ústrojí. Vyčistěte důkladně textilní vak zásobníku trávy. Při jeho zalepení trávou klesá schopnost stroje dobře plnit zásobník trávy.

MYTÍ STROJE

Před mytím zaparkujte stroj na vhodné a rovné ploše.

- ▶ Zásobník trávy:
 - sejměte zásobník trávy ze stroje, omyjte jej a nechejte volně oschnout.
- ▶ Plastové díly stroje:
 - očistěte pomocí houby a mýdlové vody



6.2.2

- ▶ Žací ústrojí:
 - omyjte zevnitř včetně vnitřní části vyprázdňovacího tunelu
 - na nástavky na krytu ústrojí nasuňte hadici s vhodným průměrem. Nastartujte motor, spusťte žací ústrojí a po dobu 10 minut proplachujte žací ústrojí proudem vody.
- Toto proplachování je nutné provádět po skončení každého sečení.



Vyvarujte se mytí vodou v blízkosti elektrických příslušenství na přístrojové desce, akumulátoru apod.

6.3 PRAVIDELNÁ KONTROLA, ÚDRŽBA A SEŘÍZENÍ

6.3.1 AKUMULÁTOR

Správná a pravidelná údržba akumulátoru prodlouží jeho životnost. Pravidelně proto kontrolujte jeho stav dle dodaného návodu výrobce akumulátoru.

- ▶ Kontakty akumulátoru udržujte čisté. Pokud se na nich usadí nečistoty, nebo jsou zkorodované, očistěte je dle doporučení výrobce akumulátoru. Přerušení obvodu vlivem oxidace kontaktů může mít za následek poruchu dobíjecí funkce motoru!
- ▶ Vybitý akumulátor je nutné dobít co nejdříve, jinak může dojít k nevratnému poškození jeho článků.
- ▶ Akumulátor je nutné nabít vždy před:
 - prvním použitím
 - při odstavení stroje na delší dobu
 - před zprovozněním po delší odstávce
 - v dalších případech, specifikovaných návodem k obsluze akumulátoru, který vypracoval jeho výrobce.
- ▶ Pokud bude nutné akumulátor vyměnit, vždy použijte akumulátor stejné velikosti a typu.



Bližší podrobnosti o kontrole a údržbě akumulátoru jsou uvedeny v samostatném návodu, dodaným jeho výrobcem.

6.3.2 MOTOR

VÝMĚNA OLEJE

Před výměnou oleje si připravte si nádobu o objemu alespoň **2 litry**. Aby z motoru vytekli všichni olej, doporučujeme podložit stroj (např. pomocí dřevěných špalků) na opačné straně, než je umístěn vypouštěcí šroub. Vypouštějte ještě zahřátý olej.

- ▶ Vyšroubujte uzávěr plnění oleje, aby olej z motoru lépe a rychleji vytékal.
- ▶ Odšroubujte vypouštěcí šroub a nechte olej zcela vytéct do připravené nádoby.
- ▶ Našroubujte zpět vypouštěcí šroub, naplňte motor správným množstvím předepsaného oleje (➔ **Návod k obsluze motoru**) a uzavřete uzávěr plnění oleje.
- ▶ Měřkou zkontrolujte správnou hladinu oleje. V případě potřeby dolijte olej tak, aby byla hladina ve správné výšce.

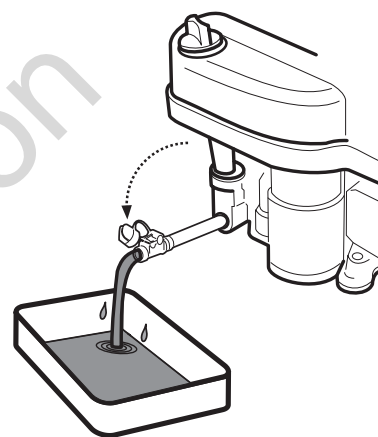

Bližší podrobnosti o výměně oleje, včetně údajů o typu a množství oleje, jsou uvedeny v samostatném návodu, dodaným výrobcem motoru.



Pokud dojde ke kontaktu s opotřebovaným olejem, doporučujeme důkladně umýt ruce vodou a mýdlem. Použitý olej zlikvidujte dle pravidel ochrany životního prostředí. Vhodné je dopravit olej v uzavřené nádobě do sběrných použitých olejů. Použitý olej v žádném případě nevyhazujte mezi odpadky a nelijte do kanalizace, odpadu nebo na zem.

ÚDRŽBA VZDUCHOVÉHO FILTRU

Nenechávejte nikdy motor v chodu bez vzduchového filtru. Dochází k rychlému opotřebení motoru.



Údržbu vzduchového filtru provádějte dle pokynů, uvedených v návodu k obsluze motoru, dodaným jeho výrobcem.

ÚDRŽBA ZAPALOVACÍ SVÍČKY

Pro dosažení dokonalého chodu motoru musí být zapalovací svíčka správně nastavena a očištěna od usazenin.



Vždy používejte jen svíčku, specifikovanou výrobcem motoru!

Pokud byl motor krátce před kontrolou nebo výměnou v provozu, je svíčka velmi horká. Dejte proto velký pozor abyste se nepopálili.

- ▶ Sejměte kabel svíčky a svíčku demontujte pomocí klíče na svíčky.
- ▶ Vizuálně překontrolujte vnější vzhled svíčky. Jestliže je svíčka viditelně značně opotřebována nebo má prasklý izolátor nebo dochází k jeho odlupování, je nutno ji vyměnit.
- ▶ Pokud je svíčka zanesena nečistotami nebo jen mírně opotřebena, je třeba ji opatrně očistit vhodným (měděným) drátěným kartáčem.
- ▶ Pomocí měřky změřte a nastavte vzdálenost elektrod (➔ **Návod k obsluze motoru**).
- ▶ Po údržbě nebo výměně řádně svíčku dotáhněte. Nesprávně dotažená svíčka se silně zahřívá a může způsobit vážné poškození motoru.

0,7 - 0,8 mm

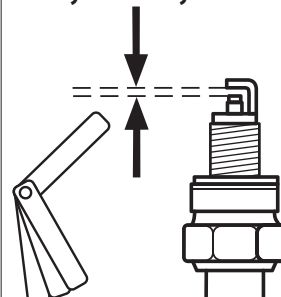

Kontrolu, údržbu a výměnu zapalovací svíčky provádějte dle pokynů, uvedených v návodu k obsluze motoru, dodaným jeho výrobcem.

VÝMĚNA PALIVOVÉHO FILTRU

Nenechávejte nikdy motor v chodu bez vzduchového filtru. Dochází k rychlému opotřebení motoru.



Výměnu palivového filtru provádějte dle pokynů, uvedených v návodu k obsluze motoru, dodaným jeho výrobcem.

6.3.3 VÝMĚNA ŽÁROVEK OSVĚTLENÍ

Osvětlení je osazeno uvnitř kapoty a je přístupné po jejím odklopení. V případě jeho výměny konzultujte správný typ osvětlení s Vaším dodavatelem nebo výrobcem stroje na základě modelu Vašeho stroje.



6.3.3

- ▶ Při výměně odpojte konektor (1) osvětlení, jednou rukou přidrže světlo z vnější strany kapoty (aby nevypadlo na zem) a druhou rukou vysuňte objímku (2). Nakonec vyjměte osvětlení (3) skrz kapotu ven. Při instalaci postupujte opačným způsobem.

6.3.4 VÝMĚNA POJISTKY

V případě poškození pojistky dojde k okamžitému vypnutí motoru, zastavení žacího ústrojí a zhasnou všechny kontrolky na přístrojové desce. V tomto případě je nutné vyhledat nefunkční pojistku a vyměnit ji za novou. V žádném případě nenahrazujte vadnou pojistku pojistkou s vyšší proudovou hodnotou!

Pojistky jsou umístěny na sloupku řízení a jsou přístupné po zvednutí kapoty a sejmutí ochranného kryt pojistek.

- ▶ Vyjměte pojistku a vložte novou pojistku o stejné hodnotě, jakou měla původní pojistka, tj. **15 A** nebo **5 A**. Jestliže i po výměně pojistky nejde nastartovat motor nebo spustit žací ústrojí, kontaktujte autorizovaný servis.
- ▶ Některé modely strojů jsou vybaveny centrální rozvodnou skříňkou elektroinstalace. V žádném případě nezasahujte do této rozvodné skříňky elektroinstalace! Vyjimku tvoří pouze výměna pojistek.

6.3.5 NADZVEDNUTÍ STROJE

Chcete-li žací stroj nadzvednout, použijte zvedák a podpěry.

Postupujte následovně:

- ▶ Umístěte zvedák pod převodovku na zadní nápravě a zvedněte zadní část stroje.
- ▶ Vložte dvě podpěry pod konce náprav uvnitř strany zadních kol.
- ▶ Zvedněte přední část stroje a vložte dvě podpěry pod oba konce čepů předních kol.



Nenaklánějte nikdy stroj na stranu, kde je umístěn karburátor motoru. Může dojít ke vniknutí oleje do čističe vzduchu!

6.3.6 ŽACÍ ÚSTROJÍ - OSTŘENÍ A VÝMĚNA NOŽŮ

OSTŘENÍ NOŽŮ

Žací nože musí být ostré, staticky vyvážené a rovné. Tupé, nesprávně naostřené nebo poškozené žací nože způsobují vytrhávání trávy, poškozování trávníku a nedokonalý sběr posečené trávy do zásobníku.



Deformovaný nebo jinak poškozený nůž nikdy neopravujte, vždy jej ihned vyměňte. Při jakékoliv manipulaci se žacími noži vždy používejte pevné pracovní rukavice.

Postup ostření:



6.3.6a

- ▶ Sejměte zásobník trávy, naklopte stroj na pravý bok a podložte jej vhodnými podložkami. Doporučujeme přizvat k naklopení další osobu, aby nedošlo k poškození částí stroje nebo ke zranění.
- ▶ Odšroubujte oba nože a očistěte je.
- ▶ Naostřete nože nejprve pomocí brusky, potom pilníkem.



Neprovádějte ostření přímo na žacím ústrojí.

- ▶ Po naostření nože ještě nemontujte zpět, ale zkontrolujte jejich vyvážení, viz postup níže.



6.3.6b

- ▶ Před zpětnou montáží nožů zkontrolujte stav střížných kolíků, které slouží jako ochrana žacího ústrojí proti poškození. Jsou-li střížné kolíky poškozené, ihned je vyměňte. Náhradní kolíky jsou součástí výbavy stroje.

- ▶ Po kontrole vyvážení a střížných kolíků přišroubujte nože zpět. Při montáži dbejte na to, aby vyhnutí lopatek směřovalo nahoru dovnitř pláště žacího ústrojí. Nezaměňte levý nůž za pravý. U pravého nože je šroub s levým závitem.
- ▶ Přípevňovací šrouby nožů pečlivě dotáhněte pomocí momentového klíče předepsaným utahovacím momentem 30 ± 3 Nm. Tohoto momentu je dosaženo právě v okamžiku, kdy tangenciální (vypuklá) pružina pod přípevňovacím šroubem nože je plně stlačena a šroub od tohoto okamžiku není dotahován.

VYVÁŽENÍ NOŽŮ

Velkou péči věnujte vyrovnání a vyvážení nožů. Nevyrovnané a nevyvážené nože mohou svými vibracemi způsobit poruchu motoru nebo žacího ústrojí.

Při vyvažování zasuňte šroubovák do středící díry a ustavte nůž do vodorovné polohy. Pokud nůž zůstane v této poloze, je vyvážený. Jestliže jeden z konců nože převažuje, provádějte broušení této strany až do vyvážení. Při vyvažování přibrušováním nezkracujte délku nože! Přípustná statická nevyváženost může být maximálně 2 g.

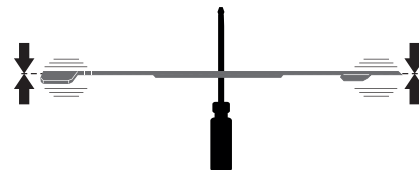

Pokud si nejste jisti postupem, kontaktujte autorizované servisní středisko, kde vám ochotně poradí.

VÝMĚNA NOŽŮ

Pokud jsou nože častým používáním poškozené, nelze je vyvážit nebo řádně naostřit, je nutno je vyměnit. Postupujte následovně:

- ▶ Sejměte zásobník trávy, naklopte stroj na pravý bok a podložte jej vhodnými podložkami. Doporučujeme přizvat k naklopení další osobu, aby nedošlo k poškození částí stroje nebo ke zranění.
- ▶ Odšroubujte oba nože.
- ▶ Před montáží nových nožů zkontrolujte stav střížných kolíků, které slouží jako ochrana žacího ústrojí proti poškození. Jsou-li střížné kolíky poškozené, ihned je vyměňte.
- ▶ Zkontrolujte vyvážení nových nožů, viz výše.
- ▶ Přišroubujte nové nože. Při montáži dbejte na to, aby vyhnutí lopatek směřovalo nahoru dovnitř pláště žacího ústrojí. Nezaměňte levý nůž za pravý. U pravého nože je šroub s levým závitem.
- ▶ Přípevňovací šrouby nožů pečlivě dotáhněte pomocí momentového klíče předepsaným utahovacím momentem 30 ± 3 Nm. Tohoto momentu je dosaženo právě v okamžiku, kdy tangenciální (vypuklá) pružina pod přípevňovacím šroubem nože je plně stlačena a šroub od tohoto okamžiku není dotahován.



Jakmile dojde k nárazu nožů do nějaké pevné překážky, ihned zastavte motor a nože zkontrolujte! Může dojít k poškození nebo přestřížení střížných kolíků. Při jakékoliv manipulaci se žacími noži vždy používejte pevné pracovní rukavice.

6.3.7 ŽACÍ ÚSTROJÍ - KONTROLA A VYROVNÁNÍ



6.3.7a

Pro docílení nejlepších výsledků sečení musí být žací ústrojí nastaveno ve správné výšce od země a jednotlivé strany ústrojí musí být vyrovnány do roviny. Kontrolujte proto pravidelně míru **A**, **B** i **C**.

Míra **A** je přední hrana žacího ústrojí ve směru jízdy a má být **23-25 mm** nad zemí.

Míra **B** je zadní hrana žacího ústrojí ve směru jízdy a má být **28-32 mm** nad zemí, tj. zadní hrana musí být o 5-8 mm výš než hrana přední.

Míra **C** zobrazuje ustavení žacího ústrojí ve směru bočním a rozdíl mezi pravou a levou stranou by měl být max. **5 mm**.



Před začátkem seřizování umístěte stroj na **optimálně rovnou plochu**, **nahustěte všechny pneumatiky na předepsaný tlak** (80 -140 Kpa, \pm 10 Kpa rozdíl mezi jednotlivými pneumatikami) a celý stroj **zajistěte vůči pohybu** (např. vhodným klínem apod.).



6.3.7b

► Uvolněte zajišťovací čepy krytu žacího ústrojí na pravé straně tak, že zasunete šroubovák do drážky čepu a otočíte proti směru hodin. Kryt vyjměte mimo stroj. Stejným postupem vyjměte kryt i na levé straně stroje.



6.3.7c

► Z napínacího mechanismu řemene pohonu žacího ústrojí odšroubujte dvě matice i podložku. Tím dojde k uvolnění pružiny a řemene. Sejměte řemen z řemenic.



6.3.7d

► Pootočte soustavu řemenic tak, abyste získali přístup ke šroubům na zadní straně žacího ústrojí.

► Seřízením šroubů v přední i zadní části žacího ústrojí nastavte správné míry **A**, **B** a **C**.



Při seřizování míry **C** doporučujeme podložit kryt žacího ústrojí na obou stranách vhodnými, stejně vysokými podložkami (např. dřevěné desky apod.) a pomocí nich vyrovnat ústrojí tak, aby výška od země na pravé i levé straně byla stejná.

► Po nastavení správných vzdáleností žacího ústrojí dotáhněte všechny povolené šrouby a matice momentem **55 - 65 Nm**. Po nasazení řemene pohonu žacího ústrojí a napínacího mechanismu utáhněte matice tak, aby délka napínací pružiny byla **85 \pm 1 mm**. Nakonec vraťte zpět kryt žacího ústrojí.



V případě, že si nejste jisti postupem, svěřte tento zásah servisnímu středisku.

6.3.8 ŽACÍ ÚSTROJÍ - KONTROLA A SEŘÍZENÍ ŘEMENE

V důsledku namáhání se po čase uvolní napnutí řemene pohonu žacího ústrojí a je nutno jej napnout. Řemen je napínán pomocí napínacího mechanismu s pružinou a je správně napnut, když při působení silou **4 kPa** v polovině vzdálenosti mezi řemenicemi dojde k prohnutí řemene přibližně o **0,5 cm**.



K měření síly použijte například standardní mechanický siloměr, dostupný v obchodech s příslušným sortimentem.



6.3.7b

6.3.7c

► Uvolněte zajišťovací čepy krytu žacího ústrojí na pravé straně tak, že zasunete šroubovák do drážky čepu a otočíte proti směru hodin. Kryt vyjměte mimo stroj.

► Utáhněte matice napínacího šroubu tak, aby délka napínací pružiny byla **85 \pm 1 mm**.

► Vraťte zpět kryt žacího ústrojí.

6.3.9 ŽACÍ ÚSTROJÍ - VYJMUTÍ ZE STROJE

► Spusťte žací ústrojí do nejnižší polohy přestavením páky nastavení výšky do polohy 1.

► Sejměte kryt žacího ústrojí (➔ 6.3.7 a  6.3.7b).



6.3.9a

► Přizvedněte trochu tunel vynášení trávy (1) a vysuňte jej ze dvou čepů (2) přivařených na rámu žacího ústrojí. Potom buď posuňte tunel asi o 10 cm dozadu a zajistěte jej, nebo jej zcela vyjměte ze stroje přes zadní desku.



6.3.7c

► Z napínacího mechanismu řemene pohonu žacího ústrojí odšroubujte dvě matice i podložku. Tím dojde k uvolnění pružiny a řemene. Sejměte řemen z řemenic.



6.3.7d

► Pootočte soustavu řemenic tak, abyste získali přístup ke šroubům na zadní straně žacího ústrojí. Šrouby odšroubujte.



6.3.9b

► Na přední straně žacího ústrojí není potřeba demontovat šrouby, stačí jen ústrojí vyháknout z přídržovací konzoly



6.3.9c

► Vytáhněte pomalu žací ústrojí ze stroje.

6.3.10 ÚDRŽBA ŘÍZENÍ



6.3.10

Pravidelně kontrolujte, zda mezi ozubeným segmentem řízení a pastorkem volantu nevznikla nepřipustná vůle. V případě zjištění větší vůle je potřeba ji vymezip.



Zanedbání této údržby může způsobit poškození dílů řízení.

Postup vymezení (seřízení) vůle:

- Otevřete kapotu stroje.
- Povolte dvě matice M12 (1) na šroubu výstředníku.
- Na šestihran výstředníku (2) nasadte vhodný klíč a otáčejte jím, až vůli vymezipete na minimum.
- Dotáhněte obě matice M12 (1) momentem o velikosti 35 - 45 Nm.

6.3.11 KONTROLA A SEŘÍZENÍ ŘEMENU POHONU POJEZDU

Pravidelně kontrolujte stav a napnutí řemenu pohonu pojezdu. Jakmile začne řemen prokluzovat nebo dokonce vydávat zápach, je potřeba jej napnout nebo vyměnit.

► Sejměte kryt žacího ústrojí (➔ 6.3.7).



6.3.11

► Dotáhováním matic na šroubu nastavte pružinu na délku 55 ± 1 mm.



Nepřepínejte řemen nad tuto mez, zkracujete tím jeho životnost a může dojít také k poškození převodovky!

► Vratte zpět kryt žacího ústrojí.

6.3.12 VÝMĚNA ŘEMENU

Výměna řemenů pohonu je poměrně náročná operace a je nutno ji svěřit autorizovanému servisu.

6.3.13 VÝMĚNA KOLA

Před výměnou některého z kol zaparkujte traktor na vodorovné ploše s pevným povrchem, zastavte motor a vyjměte klíček ze zapalování. Výměnu proveďte následovně:



6.3.13

- Nadzdvihněte stroj vhodným zvedákem na straně, na které budete provádět výměnu. Zvedák umístěte pod pevnou část rámu stroje nebo na rameno převodovky. Pojistěte stroj proti sjetí vhodným dřevěným hranolem.
- Sejměte z kola ochranný kryt (pouze přední kola).
- Vhodným šroubovákem demontujte pojistný třmenový kroužek a sejměte podložku.
- Stáhněte kolo z hřídele. U zadních kol je na hřídeli pero.

Při zpětné montáži kola použijte opačný postup než při jeho demontáži. Před nasazením kola očistěte všechny části a hřídel namažte lehce plastickým mazivem. Zejména u kol zadní nápravy je toto **promazání nezbytné pro následnou demontáž kola. V případě nepromazání může být následná montáž velmi obtížná.**

Při nasazování zadního kola dbejte na vzájemnou polohu pera na hřídeli a drážky v kole.

6.3.14 OPRAVA DEFEKTU PNEUMATIKY

Stroj je vybaven bezdušovými pneumatikami. V případě defektu svěřte opravu odbornému pneuservisu nebo autorizovanému servisu žacích strojů Seco.

6.3.15 ÚDRŽBA HYDROSTATICKÉ PŘEVODOVKY

Pro spolehlivou funkci převodovky je nutné udržovat hladinu oleje ve správné výši. Plnicí otvory převodovek jsou přístupné po vyjmutí vynášecího tunelu ze stroje (➔ 6.3.9). Předepsané hodnoty jsou uvedeny v návodu od výrobce, který je součástí dodávky stroje.



Při problémech s převodovkou vyhledejte okamžitě pomoc autorizovaného servisu, hrozí nebezpečí vážného poškození.

6.4 MAZÁNÍ

Mazání stroje provádějte dle obrázku 6.4 a tabulky níže. V případě, kdy se strojem pracujete ve velmi prašných nebo písčítých provozních podmínkách, mažte častěji.

Ložiska napínacích kladek, vodících kladek a ložiska žacího ústrojí jsou samomazná.

Před začátkem mazání musí být vždy vypnutý motor a všechny pohyblivé části stroje musí být v klidu.

| | Č. | Místo | Mazivo |
|--|-----|--|----------------------|
|  6.4 | (1) | Otočný bod brzdového pedálu | Olej SAE 30 |
| | (2) | Ozubený segment řízení, výstředník a úhlový kloub spojovacího táhla řízení | Plastické mazivo A00 |
| | (3) | Otočné body pedálu pojezdu | Olej SAE 30 |
| | (4) | Čep předních kol, ložiska obou předních kol, čepy nápravnice a úhlový kloub spojovacího táhla řízení | Plastické mazivo A00 |
| | (5) | Otočné body mechanismu zvedání žacího ústrojí | Plastické mazivo A00 |
| | (6) | Šroub táhla zvedání žacího ústrojí | Plastické mazivo A00 |
| | (7) | Kulová pánev táhla řízení | Plastické mazivo A00 |
| | (8) | Poloosy zadních kol (převodovky) | Plastické mazivo A00 |



Čísla 10 a 50 v rámečcích na obrázku 6.4 znamenají interval mazání v hodinách.



Nedovolte, aby byly olejem a mazivy znečištěny řemeny pohonu a jejich řemenice. Před mazáním a po něm otřete dočista okolí mazaných dílů.

Před odstavením stroje na delší dobu promažte důkladně všechna místa, uvedená na obrázku, zejména však poloosy přední a zadní nápravy.

7. ODSTRAŇOVÁNÍ PORUCH A ZÁVAD

Neprovádějte servisní operace, pokud nemáte odpovídající technické vybavení a kvalifikaci. Níže uvedené operace mohou být prováděny uživatelem stroje. Ostatní zde neuvedené servisní operace prováděné uživatelem ruší platnost záruky. Výrobce neodpovídá za škody vzniklé v důsledku nekvalitního provedení nepovolených servisních operací uživatelem.

| Porucha, závada | Odstranění |
|---|---|
| Žací ústrojí seče nerovnoměrně | <ul style="list-style-type: none"> ▶ Odstraňte nahromaděnou trávu ze spodní strany žacího ústrojí. ▶ Přesvědčte se, zda jsou nože ostré a nedeformované. ▶ Zkontrolujte dotažení nožů. ▶ Zkontrolujte nastavení výšky žacího ústrojí (➔ 6.3.7). Pokud není správné, proveďte nové nastavení. ▶ Zkontrolujte napnutí hnacích řemenů (➔ 6.3.8). V případě potřeby proveďte seřízení napínání. ▶ Zkontrolujte hřídele nožů. Při poškození nebo nadměrném opotřebení je vyměňte. |
| Mezi rotory nožů zůstává neposečený pruh | <ul style="list-style-type: none"> ▶ Zkontrolujte, zda nejsou poškozená tělesa ložisek. Podle zjištění proveďte opravu nebo je vyměňte. Při sečení husté trávy nebo trávy s nadměrně mokřým povrchem může zůstat neposečený pruh. Pojezdová rychlost by měla být zařazením vhodného převodového stupně přizpůsobena podmínkám sečení. Motor by měl běžet při zcela otevřené klapce plynu. ▶ Zkontrolujte, zda jsou nože ostré a nepoškozené. V případě potřeby nože vyměňte. |
| Žací ústrojí trhá drny | <ul style="list-style-type: none"> ▶ Zkontrolujte napnutí hnacích řemenů (➔ 6.3.8). V případě potřeby proveďte seřízení napínání. ▶ Zkontrolujte, zda nejsou poškozená tělesa ložisek. Podle zjištění proveďte opravu nebo je vyměňte. ▶ Zkontrolujte výšku sečení a případně ji upravte. K trhání drnů dochází častěji na nerovných plochách. ▶ Zkontrolujte, zda nejsou nože ohnuté. V případě potřeby nože vyměňte. |
| Žací ústrojí nevyhazuje trávu | <ul style="list-style-type: none"> ▶ Odstraňte nahromaděnou trávu ze spodní strany žacího ústrojí. Za mokra může dojít k ucpání tunelu a spodní strany u výstupu z žacího ústrojí trávou. Nesekejte mokrou travou. ▶ Pojezdová rychlost by měla být zařazením vhodného převodového stupně přizpůsobena podmínkám sečení. Motor by měl běžet při zcela otevřené klapce plynu. Při sečení vysoké trávy sekejte nejprve jednou při vysoké poloze sečení, potom znovu při normální poloze. Řiďte se údaji uvedenými v kap. 5.5.3. ▶ Zkontrolujte napnutí hnacích řemenů (➔ 6.3.8). V případě potřeby proveďte seřízení napínání. ▶ Přesvědčte se, zejména po výměně nože, že je nůž namontován správně. |
| Řemen pohonu žacího ústrojí se při provozu zastavuje | <ul style="list-style-type: none"> ▶ Řemen pohonu žacího ústrojí může být poškozen, když během chodu stroje vyskočí z řemenice. Pokud vyskočí i po přezkoušení dle následujících kroků, je třeba řemen vyměnit. ▶ Zkontrolujte napnutí řemenu (➔ 6.3.8). V případě potřeby proveďte seřízení napínání. ▶ Zkontrolujte vedení řemenu. ▶ Zkontrolujte nastavení výšky sečení, v případě potřeby ji seřídte. ▶ Zkontrolujte, zda pohybu řemenu nebrání cizí těleso. Jestli ano, těleso odstraňte. ▶ Překontrolujte všechny řemenice. Vyhnuté nebo prasklé řemenice mohou způsobit problémy. Podle potřeby je vyměňte. ▶ Zkontrolujte vnitřní plochu řemenice na motoru. Pokud je drsná nebo má trhlínky, je třeba řemenici vyměnit. ▶ Zkontrolujte opotřebení dílů napínacího mechanismu, v případě potřeby opotřebované díly vyměňte. |
| Řemen pohonu žacího ústrojí prokluzuje | <ul style="list-style-type: none"> ▶ Je-li tráva příliš vysoká nebo mokrá, může řemen sečení prokluzovat. Zkontrolujte, zda není řemen opotřebován. Pokud ano, vyměňte jej. ▶ Zkontrolujte napnutí řemenu (➔ 6.3.8). V případě potřeby proveďte seřízení napínání. ▶ Zkontrolujte napínací pružinu mechanismu napínáku řemene sečení. Vytaženou nebo poškozenou pružinu vyměňte. |
| Řemen pohonu žacího ústrojí se nadměrně opotřebovává | <ul style="list-style-type: none"> ▶ Zkontrolujte všechna místa vedení řemenu. Zjistěte, zda pohybu řemenu nebrání cizí těleso. Jestli ano, těleso odstraňte. ▶ Zkontrolujte řemenice, jsou-li poškozené, vyměňte je. ▶ Zkontrolujte nastavení výšky sečení, v případě potřeby ji seřídte. ▶ Zkontrolujte napnutí řemenu (➔ 6.3.8). V případě potřeby proveďte seřízení napínání. |
| Nože nelze uvést do pohybu | <ul style="list-style-type: none"> ▶ Zkontrolujte, zda není řemen opotřebován nebo poškozen. Je-li tomu tak, vyměňte jej. Pokud je volný, napněte jej. ▶ Zkontrolujte pružinu napínacího mechanismu. Prasklou nebo poškozenou pružinu vyměňte. ▶ Zkontrolujte, zda pohybu řemenu nebrání cizí těleso. Jestli ano, těleso odstraňte. |
| Nože se zastavují se zpožděním | <ul style="list-style-type: none"> ▶ Zkontrolujte napnutí řemenu (➔ 6.3.8). V případě potřeby proveďte seřízení napínání. Není-li už další napnutí řemenu možné kvůli jeho značnému opotřebení, řemen vyměňte. ▶ Zjistěte, zda pohybu řemenu nebrání cizí těleso. Jestli ano, těleso odstraňte. ▶ Zkontrolujte funkci elektromagnetické spojky, zda správně vypíná. V případě špatné funkce nechte spojku vyměnit nebo opravit v autorizovaném servisu. |

| Porucha, závada | Odstranění |
|--|---|
| Při zapnutí pohonu žacího ústrojí vzniká extrémní kmitání řemenu | <ul style="list-style-type: none"> ▶ Zkontrolujte nože, nejsou-li nerovné nebo zkroucené, zkontrolujte také, jak jsou vyvážené. V případě, že jsou zdeformované, vyměňte je. ▶ Zkontrolujte, nemá-li řemen spálené plošky nebo nepravidelnosti, které mohou vést ke kmitání. Poškozený řemen vyměňte. ▶ Zkontrolujte, zda nejsou nože opotřebované nebo poškozené. V případě potřeby je vyměňte. ▶ Zkontrolujte funkci elektromagnetické spojky, zda správně zapíná. V případě špatné funkce nechte spojku vyměnit nebo opravit v autorizovaném servisu. ▶ Zkontrolujte vnitřní plochu řemenice na motoru. Pokud je drsná nebo má trhlínky, je třeba řemenici vyměnit. ▶ Zkontrolujte, není-li na spodní straně žacího ústrojí nános trávy. Nános je nutné odstranit. ▶ Zkontrolujte, zda není závada v uchycení motoru. Dle potřeby šrouby dotáhněte nebo je vyměňte. ▶ Zkontrolujte napnutí řemenu (➡ 6.3.8). V případě potřeby proveďte seřízení napínání. |
| Řemen pojezdu stroje prokluzuje | <ul style="list-style-type: none"> ▶ Zkontrolujte napnutí řemenu pohonu pojezdu (➡ 6.3.11). V případě potřeby proveďte seřízení jeho napnutí. ▶ Zkontrolujte, není-li řemen poškozen nebo opotřebován. ▶ Zkontrolujte, zda mechanismus spojky neblokuje pojezdu cizí těleso. Jestli ano, těleso odstraňte. ▶ Zkontrolujte, není-li řemenice motoru nebo převodovky poškozená. Podle potřeby proveďte výměnu. |
| Řemen pojezdu stroje skřípe | <ul style="list-style-type: none"> ▶ Zkontrolujte napnutí řemenu pohonu pojezdu (➡ 6.3.11) a funkci brzdy. V případě potřeby proveďte seřízení napnutí řemenu. Není-li funkce brzdy správná, nechte provést její seřízení v autorizovaném servisu. |
| Řemen pojezdu stroje při provozu vyskakuje | <ul style="list-style-type: none"> ▶ Zkontrolujte napnutí řemenu pojezdu (➡ 6.3.11). V případě potřeby proveďte seřízení jeho napnutí. ▶ Zkontrolujte vedení řemenu. V případě potřeby proveďte seřízení. ▶ Zkontrolujte, zda nejsou poškozeny řemenice. V případě potřeby je vyměňte. ▶ Zkontrolujte mezeru mechanismu spojky pojezdu. Při výchyklách může být nosník kladek spojky vyhnut. Dle potřeby vyměnit. |
| Stroj nejede při sešlápnutí pedálu pojezdu | <ul style="list-style-type: none"> ▶ Zkontrolujte napnutí řemenu pojezdu (➡ 6.3.11). V případě potřeby proveďte seřízení jeho napnutí. ▶ Zkontrolujte řemenici motoru i převodovky vzhledem k odstřiženým či poničeným drážkám. Dle potřeby vyměnit. |
| Při pojezdu vznikají extrémní kmity | <ul style="list-style-type: none"> ▶ Zkontrolujte, zda nejsou poškozené nebo zdeformované řemenice. Dle potřeby proveďte jejich výměnu. ▶ Zkontrolujte, zda nemá řemen pojezdu spálená místa či jiné nepravidelnosti. Dle potřeby jej vyměňte. ▶ Zkontrolujte napnutí řemenu pojezdu (➡ 6.3.11). V případě potřeby proveďte seřízení jeho napnutí. ▶ Zkontrolujte vyváženost žacích nožů. Dle potřeby je vyvažte nebo vyměňte. |
| Řízení prokluzuje nebo je volné | <ul style="list-style-type: none"> ▶ Zkontrolujte, zda mezi segmentem a pastorkem není příliš velká vůle. Pokud ano, proveďte seřízení ozubeného segmentu. Zkontrolujte opotřebení kulových kloubů. Podle potřeby klouby vyměňte. |
| Motor neběží | <ul style="list-style-type: none"> ▶ Zkontrolujte, zda je v nádrži benzín. ▶ Zkontrolujte, zda byl dodržen předepsaný postup startu motoru (➡ 5.2) ▶ Zkontrolujte pojistku. V případě potřeby vyměňte. ▶ Zkontrolujte, zda napětí na pólech akumulátoru je 12 V. U nového stroje zjistěte, zda byl akumulátor aktivován a nabit. U nových strojů vyjměte zapalovací svíčku a přesvědčte se, že válci není nahromaděn olej v důsledku špatné manipulace. ▶ Zkontrolujte, zda všechna připojení vodičů jsou v pořádku a spínače elektrického systému jsou funkční. ▶ Přezkoušejte motor přesně dle pokynů Návodů k obsluze motoru od jeho výrobce. Nechte přezkoušet elektrický systém stroje v odborné dílně. |
| Motor se točí, ale nechce naskočit | <ul style="list-style-type: none"> ▶ Zkontrolujte, zda byl dodržen předepsaný postup startu motoru (➡ 5.2). Zkontrolujte, je-li benzín v nádrži čistý. ▶ Zkontrolujte, zda není ucpaný benzinový čistič. ▶ Zkontrolujte, zda je otevřen palivový uzávěr (platí jen u strojů s motorem BS15, HP). ▶ Přesvědčte se, že páčka plynu je v poloze „SYTIČ“. ▶ Přezkoušejte motor přesně dle pokynů Návodů k obsluze motoru od jeho výrobce. Nechte přezkoušet kabeláž a spínače v odborné dílně. |
| Stroj nejede tlačít, nebo jen obtížně | <ul style="list-style-type: none"> ▶ Zkontrolujte, zda je páka by-passu v poloze „0“. |
| Při pojezdu se ozývá „pískání“ | <ul style="list-style-type: none"> ▶ Zkontrolujte stav řemenů, vodičích a napínacích kladek. Přetrvávají-li problémy, vyhledejte okamžitě autorizovaný servis. |
| Stroj nelze obvyklým způsobem nastartovat | <ul style="list-style-type: none"> ▶ Využijte systém nouzového dojezdu a dojeďte se strojem na místo, odkud jej lze dopravit do servisní dílny (➡ 5.2.1) |

7.1 OBJEDNÁVÁNÍ NÁHRADNÍCH DÍLŮ

Doporučujeme používat výhradně originální náhradní díly, které zabezpečují bezpečnost a vyměnitelnost. Náhradní díly objednávejte vždy jen u autorizovaného prodejce nebo servisní organizace, která je informována o aktuálních technických změnách prováděných na výrobcích v průběhu výroby.

Pro snadnou, rychlou a přesnou identifikaci potřebného náhradního dílu uveďte na objednávce vždy sériové číslo, které najdete na druhé straně obalu této publikace. Uveďte rovněž rok výroby stroje, který je uveden na výrobním štítku pod sedadlem.

7.2 ZÁRUKA

Záruční podmínky jsou uvedeny na záručním listu, který je vždy předáván s výrobkem u prodejce.

Not for
Reproduction

8. POSEZÓNÍ ÚDRŽBA, Odstavení stroje

Po skončení sezony, nebo není-li žací stroj používán více jak 30 dní, je vhodné ho co nejdříve připravit na uskladnění. Zůstane-li palivo bez pohybu v nádrži více jak 30 dní, může vzniknout lepkavá usazenina, která může mít nepříznivý vliv na karburátor a zapříčiní špatnou funkci motoru. Proto nádrž vyprázdněte.



Nikdy neskladujte žací stroj s plnou nádrží uvnitř budov nebo ve špatně větraných prostorech, kde jsou palivové výpary, otevřený oheň, jiskření nebo zapalovací plamínky, topeniště, ústřední topení, suché hadry apod. S palivy a mazivy zacházejte opatrně, jsou vysoce hořlavé a neopatrné zacházení Vám může způsobit vážné popáleniny nebo škodu na majetku. Vyprazdňování nádrže provádějte jen do schválené nádoby ve venkovních prostorech bez otevřeného ohně.

Doporučený postup přípravy pro skladování žacího stroje:

- ▶ Důkladně celý stroj očistěte, obzvláště vnitřní části žacího ústrojí (➔ 6.2.2).



K čištění nikdy nepoužívejte benzín. Použijte odmašťovací prostředky a teplou vodu.

- ▶ Opravte a natřete barvou potlučená místa, abyste předešli vzniku koroze.
- ▶ Vyměňte vadné nebo opotřebené dílce a utáhněte všechny uvolněné šrouby a matice.
- ▶ Připravte motor pro skladování dle návodu k obsluze a údržbě motoru.
- ▶ Promažte všechna mazací místa dle mazacího plánu (➔ 6.4).
- ▶ Vyjměte akumulátor, očistěte jej, doplňte destilovanou vodou až do spodních částí kroužků plnicích otvorů a plně nabijte. Nenabitý akumulátor může zamrznout a prasknout. Dle potřeby uložte akumulátor v chladném a suchém prostředí. Nabíjení akumulátoru provádějte každých 30 dní a provádějte pravidelně kontrolu jeho napětí.
- ▶ Skladujte žací stroj přikrytý v čistém a suchém prostředí.



Nejlepší způsob, jak zajistit maximální provozuschopnost žacího stroje pro příští sezónu, je jeho každoroční prohlídka a seřízení autorizovaným servisem.

8.1 ŘEMENY STROJE

Při odstavení stroje na delší dobu není nutné řemeny povolovat. Při prvním nastartování stroje při opětovném použití důrazně doporučujeme nechat řemeny stroje běžet na prázdko po dobu nejméně 5 minut. Předjedete tím vibracím a zajistíte, že se řemeny po delší době nečinnosti srovnají do správné pracovní polohy.

9. LIKVIDACE STROJE

Po skončení životnosti stroje je uživatel povinen provést jeho likvidaci. Tato může být provedena dvěma způsoby:

- a) Předáním stroje oprávněné společnosti (kovošrot, autovrakoviště, sběrný druhotných odpadů apod.). O předání stroje k likvidaci obdržíte řádný doklad.
- b) Likvidace stroje vlastními silami. V tomto případě, doporučujeme postupovat následujícím způsobem:
 - ▶ Likvidaci provádějte s využitím druhotných surovin dle příslušného zákona o odpadech.
 - ▶ Celý stroj demontujte.
 - ▶ Díly, které se dají ještě dále využít, očistěte, nakonzervujte a uložte k dalšímu využití.
 - ▶ Ostatní části rozdělte na součásti ekologicky nezávadné a součásti ohrožující životní prostředí, např. pryžové součásti (těsnící kroužky), zbytky mazadel v ložiskách nebo převodech. S ekologicky závadnými komponenty je nutné nakládat podle příslušného zákona o odpadech, platného v zemi uživatele stroje, např. v České republice je to Zákon o odpadech č. 185/2001 Sb.
 - ▶ Dělení likvidovaného odpadu provádějte podle Katalogu odpadů v souladu s příslušnou vyhláškou. S ekologicky nezávadnými součástmi zacházejte jako s využitelným odpadem.



Zpětný odběr pneumatik (platí pouze pro Českou Republiku)

Staré a nepoužité pneumatiky jsou ekologický odpad. Jejich likvidace musí být provedena v souladu s národními právními předpisy. Autorizovaní prodejní a servisní partneři od Vás pneumatiky na konci životnosti buď přímo odeberou v rámci zpětného odběru, nebo poradí, kam je bezplatně odevzdat.

Not for
Reproduction

10. ES PROHLÁŠENÍ O SHODĚ (ORIGINAL)

dle: **Směrnice Rady č. 2006/42/EC (nařízení vlády NV 176/2008 Sb.)**
Směrnice Rady č. 2014/30/EU (nařízení vlády NV 117/2016 Sb.)
Směrnice Rady č. 2000/14/EC (nařízení vlády NV 9/2002 Sb.)

A. My: Seco Industries, s.r.o., Jungmannova 11, Valdické Předměstí, 506 01 Jičín
IČO: 05391423

vydáváme na vlastní zodpovědnost toto prohlášení:

B. Strojní zařízení

- název: Samojízdný žací stroj
- typ : **AJ 92 (SLC92-2692050-00)**
- výrobní číslo : 000000000-999999999

Popis:

AJ 92 (SLC92) je čtyřkolový samojízdný žací stroj s motorem Briggs & Stratton 7160EXi (40R5). Pohon od motoru je přenášen přes elektromagnetickou spojku klínovými řemeny k sečení a pojezdové převodovce. Žací ústrojí je dvounožové s vertikální osou rotace a šířkou záběru 92 cm poháněné oboustranným klínovým řemenem.. Posečená hmota je tunelem odváděna do sběracího koše, nebo deflektorem usměrňována na zem. Místo sběru může být prováděno mulčování pomocí dvou mulčovacích nožů a zaslepení vynášecího tunelu

C. Předpisy, s nimiž byla posouzena shoda:

ČSN EN ISO 12100, ČSN EN ISO 5395-1,3, ČSN EN ISO 14982:2009

D. Posouzení shody bylo provedeno postupem stanoveným v:

- Směrnice EP a Rady 2006/42/EC, příloha VIII (eqv.příloha č.8, NV č. 176/2008 Sb.)
 - Směrnice EP a Rady 2014/30/EU, příloha II, (eqv.příloha č.2, NV č. 117/2016 Sb.)
 - Směrnice EP a Rady 2000/14/EC, příloha VI, (eqv.příloha č.5, NV č. 9/2002 Sb.)
- Státní zkušebna strojů a.s. (SZS, a.s.), NB 1016
Třanovského 622/11
163 04 Praha 6, ČR

E. Osoby zúčastněné na posouzení shody:

Státní zkušebna strojů a.s. (SZS, a.s.)
Třanovského 622/11, 163 04 Praha Řepy, ČR

F. Potvrzujeme, že:

- toto strojní zařízení splňuje všechna příslušná ustanovení výše uvedených směrnic (NV)
- jsou přijata opatření k zabezpečení shody všech výrobků uváděných na trh s technickou dokumentací a požadavky technických předpisů.
- garantovaná hladina akustického výkonu $L_{WA,C}$ je 100 dB(A)

Naměřené průměrné hodnoty akustického výkonu A dle použitých motorů:

| Motor | Otáčky (min ⁻¹) | Naměřená hodnota ak. výkonu L_{WA} [dB(A)] |
|----------------------------------|-----------------------------|--|
| Briggs & Stratton 7160EXi (40R5) | 2700 | 99,65 |

Technická dokumentace v rozsahu dle přílohy VII ke směrnici 2006/42/EC a dle přílohy VIII ke směrnici 2000/14/EC je uložena u výrobce na adrese:

SECO Industries, s.r.o.
Jungmannova 11
Valdické Předměstí
506 48 Jičín

V Jičíně dne 18.10.2023

Ing. Aleš Housa
ředitel divize strojůren

Seco Industries, s.r.o. stále pokračuje ve vývoji a zdokonalování všech vyráběných strojů, proto může dojít k odchylkám textu a vyobrazení této příručky od skutečnosti. Z toho nemohou být vyvozovány žádné nároky. Tisk, rozmnožování, zveřejňování a překlad (i částí) není bez písemného souhlasu Seco Industries, s.r.o. povolen. Změny jsou vyhrazeny.

Not for
Reproduction

ABOUT THIS MANUAL





This manual should guide you through, in the most simple way possible, the safe installation, operation and maintenance of your mower and provide information about its options and capabilities. It is therefore intended for all persons that will come into contact with the mower during its installation, operation and maintenance.

Please carefully study the manual before doing anything with the mower. Follow the instructions contained in this user's manual precisely so that operating the mower is easier and that it is used optimally and has a long lifetime.

| | |
|--|---|
| | It is essential that the manual is considered as a part of the riding mower, which must not be separated from it. For this reason, store it for future use. Do not put the mower into operation until you have thoroughly read all the instructions, restrictions and recommendations contained in this user's manual, paying particular attention to chapter HEALTH PROTECTION AND SAFETY DURING WORK. |
| | The illustrations and pictures contained in this user's manual may not always correspond to reality, their purpose is the description of the main principles of the device. Texts, drawings, photographs and other elements here provided are protected by copyright. Each misuse or non-permitted copying is a criminal offence. |

In practice, unforeseeable situations frequently arise that cannot be included and described in this user's manual. Therefore, if you are ever unsure about a procedure or if anything is unclear or you have questions, do not hesitate to contact one of our professionally-equipped service centres located all over Europe, where trained and tested experts will be ready to assist you.

SYMBOLS USED IN THIS MANUAL

| SYMBOL | MEANING |
|--|--|
|   | These symbols mean " ATTENTION " and " WARNING " they inform you about things that may damage your mower and/or cause serious injury to the user. |
| | This symbol indicates an important instruction, property, procedure or issue, which you need to be aware of and adhere to during assembly, operation and maintenance of the mower. |
| | This symbol indicates useful information relating to the mower or to its accessories. |
| | This symbol is a reference to an image in the front part of the user's manual. It is always accompanied by the number of the image. |
|   | These symbols are a reference to another chapter in this or another user's manual supplied with the mower. |

VALIDITY OF THE MANUAL

The manual is valid for mower model SIMPLICITY SLC92.

VERSION OF MANUAL

Number of manual: Revision A

1. TECHNICAL INFORMATION

1.1 USE

This riding mower is designed for mowing even, maintained grass areas e.g. in parks, gardens and sports fields, possibly on minor slopes, on which there are no foreign objects (fallen branches, rocks, solid items, etc.). The maximum permitted height of the mowed vegetation is 10 cm, the incline of the slope must not exceed 12° (21%).



Any use of this riding mower, which is not described in this user's manual and which goes beyond the use here described is considered to be in contradiction to its intended purpose or use. The manufacturer of the mower is not responsible for damages arising from such use; the risk is borne by its user.

Incorrect use of the mower also includes its operation, maintenance and repairs by untrained or unauthorised persons, the use of unapproved accessories, operation of the mower with a malfunction or fault, and operating it with removed, modified or non-functioning safety elements. The use of unauthorised accessories will, furthermore, result in the warranty becoming immediately null and void.

1.2 MAIN PARTS AND DESCRIPTION

The **SLC92** riding mower consists of the following basic sections:



1.2

(1) FRAME WITH A BUMPER

The frame with bumpers serves as a bearing element for most of the main parts of the mower.

(2) FRONT AXLE WITH WHEELS INCLUDING STEERING

The front axle enables the wheels to turn. A steering wheel is used for steering.

(3) MOWING DECK

The mowing deck mows and collects the grass. It is located under the mower. It consists of a cover, main plate and two mowing blades.

(4) GRASS EJECTION CHUTE

It connects the mowing deck with the grass catcher. The grass passes through it to the grass catcher.

(5) GEAR BOX INCLUDING REAR-WHEEL DRIVE

The gear box with hydrostatic power transmission serves to change gears while driving.

(6) GRASS CATCHER

The grass catcher located in the rear behind the mower, consists of a tubular metal frame, lid, textile sack and a dump lever handle.

(7) DRIVER'S LOCATION

The comfortable seat enables easy access to all control elements on the mower.

(8) THE BODY, ENGINE INCLUDING ELECTRICAL INSTALLATIONS AND BATTERY

The body is a combination of plastic and metal covers which appropriately cover the electrical and mechanical components of the machine. The four-stroke petrol engine is located under the hood and is firmly attached to the frame. The battery is located in the storage space under the steering wheel.

1.3 LABELS ON THE MOWER



It is strictly forbidden to remove or damage labels and symbols attached to the mower. In the event of damage or illegibility of the label, please contact the supplier or mower manufacturer and request a replacement.

MODEL IDENTIFICATION PLATE

| | |
|--|--------------------------------------|
| TYPE N°: xxxxxxxxxxxxxxxxxxxx self-propelled mower xxxxxxxxxxxxxxxxxxxx ENGINE: xxxxxxxxxxxx YEAR OF PRODUCTION: xxxx WEIGHT: xxx kg FABRICATION: Seco Industries, s.r.o. Jungmannova 11, Valdkické Předměstí, 506 01 Jičín Czech Republic SERIAL NO.: XXXXXXXXXX | UK CA CE MADE IN EUROPE |
|--|--------------------------------------|

The type plate is located underneath the driver's seat and contains basic identification details and technical specifications for the mower.

WARNING LABELS

| | | | | |
|-----------------------------------|--------------------------------------|--|----------------------------|--------------|
| | | | | |
| Danger | Attention! Hot surface! | Do not leave the mower while driving it | Caution, deflected objects | Do not touch |
| | | | | |
| Do not touch during operation! | Rotary tools! Limb injury hazard! | | | |



PROHIBITORY LABELS



| | | | |
|---------------------------------|------------------------------|---|----------------|
| | | | |
| Do not mow near other people | Do not take on passengers | Do not ride perpendicular to the slope | Do not step on |

COMMAND LABELS

| | |
|-------------------------------------|---|
| | |
| Follow the manual when repairing | Keep unauthorised persons at a safe distance |

INFORMATION LABELS

| | | |
|---|---|---|
|  |  |  |
| <p>Read the user's manual and follow the instructions</p> | <p>Maximum working incline</p> | <p>Guaranteed acoustic power level according to directive 2000/14/EC</p> |

| | | | | | |
|---|-----------------------|-----------------|-----------------------|---|---|
|  | <p>R</p> | <p>N</p> | <p>F</p> |  |  |
| <p>Brake</p> | <p>Travel reverse</p> | <p>Neutral</p> | <p>Travel forward</p> | <p>Fast</p> | <p>Slow</p> |

Not for
Reproduction

1.4 TECHNICAL PARAMETERS

| PARAMETER | SIMPLICITY SLC92 |
|---|-----------------------------|
| Dimensions of the mower (length × width × height) | 2480 × 950 × 1,120 |
| Weight of the mower | 255 kg |
| Speed forward / reverse | 9 / 7 km/h |
| Wheel dimensions (front / rear) | 15 × 6-6 / 18 × 8.5-8 |
| Tyre pressure (front and rear) | 80 – 140 kPa |
| Mowing height | 30 – 90 mm |
| Mowing width | 92 mm |
| Volume of the grass catcher | 300 l |
| Full grass catcher indication | Buzzer |
| Fuel tank capacity | 8 l |
| Fuel type | Lead-free petrol Natural 95 |
| Type of battery | 12 V 28 Ah |

OVERVIEW OF THE TIGHTENING TORQUE OF BOLT CONNECTIONS

| Mowing deck: | Torque |
|---------------------------------------|-------------------|
| Central blade bolt | 30 ± 3 Nm |
| Nuts M12 on the mowing drive pulleys | 45 - 55 Nm |
| Steering: | |
| Bolt M8×30 of the steering segment | 15 - 25 Nm |
| M12 nut of steering segment | 45 - 55 Nm |
| Engine: | |
| Bolt of the electromagnetic clutch | 60 - 70 Nm |
| Bolt of the travel belt pulley holder | 25 - 35 Nm |



When lock nuts are removed and then returned they need to be replaced with new ones.

NOISE AND VIBRATION LEVEL

| Engine | Speed (min ⁻¹) | Declared emission level of acoustic pressure at the place of operation L _{pAd} (dB) ČSN EN ISO 53951 | Guaranteed emission level of acoustic power L _{WA,G} (dB) 2000/14/EC | Aggregate acceleration value of vibrations (m.s ⁻²) EN ISO 5395-1 | |
|---------|----------------------------|---|---|--|--|
| | | | | total vibrations a _{wd} | transferred to the hand - arm a _{hvd} |
| BS 7160 | 2700 | 84 + 2 | 100 | 0.9+0.4 | 2.9+1.4 |

Explanations:

| |
|---|
| Engines: |
| BS 7160 = Briggs & Stratton 7160 EXi (40R5) |

2. WORK SAFETY AND HEALTH

This riding mower is designed and built in accordance with international norms and regulations that are valid for the production of such machines. Electrical elements conform to international regulations for protection against dangerous contact voltage. All electrical elements either have the respective protection class prescribed by norms or are located in enclosed areas that by their cover meet the directives of these norms.

If this mower is used properly and according to the user's manual, it is **very safe**.



In the event that work safety is not adhered to and all warnings in this manual are not respected, this riding mower may cut off hands, legs or deflect objects and so may cause serious injury or death to persons, damage or destructions of the mower or one of its parts or accessories.

2.1 SAFETY INSTRUCTIONS

The person primarily responsible for their own safety and the safety of others during the operation of the riding mower is its user. The manufacturer takes no responsibility for the injury of persons or damage to the mower and ecological damage resulting from the mower not being used and operated in accordance with all safety instructions included in this user's manual.

2.1.1 GENERAL SAFETY INSTRUCTIONS

- ! This mower may only be driven by a person over 18 years of age that has read this user's manual. The machine must never be operated by unauthorised persons, who have not read the user's manual and who are not able to correctly and safely control the machine.
- ! The user of the mower is responsible for the safety of persons in the vicinity of the work area of the mower.
- ! It is not permitted to perform any technical modifications to the mower and its accessories without the manufacturer's written consent. Unauthorised modifications may lead to hazardous work safety conditions and void the warranty.
- ! Adhere to all requirements relating to fire safety (➔ 2.4).
- ! Do not remove safety stickers or labels from the mower. Check that they are in their proper locations.
- ! Do not stay in the vicinity of the mower or under it, if it is lifted and is not sufficiently secured against falling or tipping over in the lifted position.
- ! The components of the grass catcher are subject to strain and may suffer damage, the function of the grass catcher may deteriorate and contents may fall out of it. Therefore, regularly perform an inspection according to the recommendations provided in this user's manual.
- ! Always turn off the mowing deck and engine and take the key out of the ignition, when:
 - you are cleaning the mower
 - you are removing accumulated grass from the mowing deck
 - you have driven over a foreign object and it is necessary to check whether the mower has been damaged or it is necessary to remedy the damage
 - the mower is vibrating with unusual force and it is necessary to identify the cause of the vibrations
 - you are repairing the engine or other moving parts (also disconnect cables from the spark plugs)

2.1.2 CLOTHING AND PROTECTIVE AIDS OF THE DRIVER

- ! When operating the mower, always use appropriate work attire. Never wear loose clothing and short pants.
- ! When operating the mower, always wear firm, closed footwear, ideally with non-slip soles. Never operate the mower when wearing sandals or barefoot.
- ! Noise and vibration values at the location of the operator provided in this manual (➔ 1.4) are closely related to the requirements of directives EU 2003/10/ES (exposure to noise) and 2002/44/ES (exposure to vibrations), that regulate the conditions for use of personal protective aids against noise and vibrations and also the reduction of exposure time of the operator by means of appropriate work breaks. The mower manufacturer recommends always using hearing protection when operating the mower. Not adhering to these instructions may result in permanent health damage!

2.1.3 BEFORE USING THE MOWER

- ! Do not use the riding mower if it is damaged or if any of its protective elements are missing. All covers and other protective elements must always be in their place. Therefore, do not remove or put out of operation any of the mower's protective elements.
- ! Regularly check that protection devices and safety elements work properly.
- ! Do not work with the mower after consuming alcohol, drugs or medication affecting your perception.
- ! Do not work with the mower if you suffer from dizziness, fainting or if you are weakened or distracted in any other way.
- ! Before putting the mower into operation, thoroughly learn about all the control elements and ensure that you can control them in such a way that if necessary you can immediately stop or turn off the engine.
- ! Do not adjust the engine regulator or the engine speed limiter.
- ! Before you start working with the mower, remove from the surface of the area you will be mowing, all stones, pieces of wood, wire, bones, fallen branches and other items, which could be deflected during the mowing process.
- ! Remedy all defects before further use. Before starting work, thoroughly check that the belts are tensioned, the blades are sharp and that the area inside the mowing deck is clear.

- ! Before using the machine, visually check that the machine parts are not damaged or missing or visibly loosened.
- ! Prior to using the machine check that the brakes work and if necessary have them adjusted or repaired.

2.1.4 WHILE OPERATING THE MOWER

- ! The mower must not be used for work on slopes that have an incline greater than **12° (21%)**.
- ! Transport of other passengers, animals or loads directly on the mower is forbidden. Transport of loads is only permitted on trailers approved by the mower's manufacturer.
- ! Even when leaving the mower for a short time, always remove the key from the ignition.
- ! If you are driving the mower away from the work area where you are mowing, always disengage the mowing deck and lift it to the transport position.
- ! Do not mow near piles of material, holes or banks. The riding mower may suddenly roll over if the wheel goes over the edge of a hole, trench or an edge that may collapse.
- ! When working, avoid mole mounds, concrete supports, tree stumps, garden bed and footpath kerbs, which must not come into contact with the blades and so cause damage to the mowing deck and the mower's mechanism.
- ! In the event of an impact into a rigid object, stop and turn off the mowing deck and engine and inspect the entire mower, particularly the steering mechanism. If necessary perform repairs before starting up the engine again.
- ! Whenever possible avoid using the mower in wet grass. Reduced traction may lead to skidding.
- ! Avoid obstacles (e.g. sudden change in the incline of a slope, ditches, etc.) on which the mower could roll over.
- ! Do not attempt to maintain the stability of the mower by stepping on the ground.
- ! Only use the mower in daylight hours or with good artificial lighting.
- ! Driving the mower on public roads is not permitted.
- ! When operating the mower do not wear loose clothing and short pants, use solid fully-closed footwear. Never operate the mower when wearing sandals or barefoot.
- ! Do not leave the engine running in closed areas. The exhaust fumes contain substances that are odourless but are fatally poisonous.
- ! Do not put your hands or legs underneath the mowing deck cover. Never put any part of your body near the rotating or moving parts of the mower.
- ! Do not start the engine without an exhaust pipe.
- ! Usually the noise emitted during mowing does not exceed the acoustic pressure and acoustic power values specified in this user's manual (➔ 1.4). In certain cases, however, it may under certain conditions and due to the condition of the terrain exceed the specified noise levels for a short time.
- ! The mower manufacturer recommends the use of hearing protection when operating the mower because stressing the hearing organ with an excessive noise level or long term effects of noise may lead to permanent hearing damage.
- ! Always pay full attention to driving and other activities performed with the mower. The most common causes of loss of control over the mower are for example:
 - ▶ Loss of wheel traction.
 - ▶ Excessive speed, not adjusting speed to current conditions and terrain properties.
 - ▶ Sudden breaking where the wheels lock up.
 - ▶ Using the machine for purposes for which it was not designed.

2.1.5 AFTER FINISHING WORK WITH THE MOWER

- ! Always maintain the mower and its accessories clean and in good technical condition.
- ! The rotating blades are sharp and may cause injuries. Whenever handling the blades always use protective gloves or wrap the blades.
- ! Regularly check the nuts and bolts securing the blades so that they are tightened with the appropriate amount of torque (➔ 6.3.6).
- ! Pay special attention to lock nuts. After the nut is loosened a second time its locking capability is reduced and therefore it needs to be replaced with a new one.
- ! Regularly inspect all components and if necessary replace those that need to be replaced based on the manufacturer's recommendations.

2.2 SAFETY INSTRUCTIONS FOR WORK ON SLOPES

Slopes are the main cause of accidents, loss of control over the mower or subsequent roll-overs, which may lead to serious injuries or death. Mowing on slopes always requires an increased level of attention. If you are not sure, or it exceeds your ability, do not mow on slopes.

- ! The riding mower can be used on slopes with a maximum incline of up to 12° (21%).
- ! When changing direction increased care is needed. Do not turn on a slope unless it is absolutely necessary.
- ! Watch out for holes, roots, uneven terrain. Uneven terrain may cause the mower to turn over. High grass may conceal hidden obstacles. Therefore, remove all foreign objects from the area where you wish to mow in advance.
- ! Select such a speed so that you do not need to stop when on a hill.
- ! Be very careful when attaching the grass catcher or making other connections. It may lead to a reduced stability of the mower.
- ! Perform all movements on a slope slowly and smoothly. Do not make sudden changes to speed or direction.
- ! Avoid starting up or stopping on a slope. In the event that the wheels lose traction, turn off the power to the blades and drive slowly down the hill.
- ! Start driving very carefully and slowly when on a slope so that the mower does not "skip". Always reduce the mower's driving speed before a slope, and especially when driving down a hill lower the driving speed to minimum to take advantage of the braking effect of the gearbox.

2.3 CHILD SAFETY

If the riding mower operator is not prepared for the presence of children then a tragic accident may happen. The movement of a riding mower attracts the attention of children. Never assume that children will remain in the location where you last saw them.

- ! Do not allow children without supervision in areas where you are mowing grass.
- ! Never allow children to operate this machine!
- ! Always be prepared - if children approach you then turn off the mower.
- ! Before and while reversing look behind you and at the ground.
- ! Never transport children, they may fall and seriously injure themselves, or they may dangerously interfere with the riding mower controls. Never allow children to operate the mower.
- ! Pay increased attention in places with limited visibility (near trees, bushes, walls, etc.).

2.4 FIRE SAFETY

When reversing the riding mower it is necessary to adhere to fundamentals and regulations for work safety and fire protection relating to work with this type of mower.

- ! Regularly remove flammable substances (dry grass, leaves, etc.) from the area around the exhaust, engine, battery and anywhere, where they could come into contact with petrol or oil and subsequently catch on fire and so result in a fire on the mower.
- ! Allow the riding mower engine to cool down before parking it in an enclosed location.
- ! Pay increased attention when working with petrol, oil and other flammable substances. These are very flammable substances, the fumes of which are explosive. Do not smoke during this work. Never unscrew the petrol tank cap and refill with petrol while the engine is running, if the engine is hot or if the mower is in a closed location.
- ! Check the petrol lines before using and do not fill the petrol all the way up to the bottleneck of the tank. The heat generated by the engine, sun and the expansion of the fuel may lead to the fuel overflowing and a subsequent fire. For storing flammable substances use containers designed for this purpose. Never store a canister with petrol or the mower inside a building near any source of heat. Pay increased attention when working with the battery. The gas inside the battery is highly explosive, therefore do not smoke in the vicinity of the battery and do not use an open flame so as to avoid serious injuries.

2.5 DANGEROUS PARTS OF THE MOWER – RESIDUAL HAZARDS

- ! The riding mower is designed so that when properly operated in perfect technical condition, it poses no danger to the driver and his/her surroundings. Nevertheless, there may arise situations during operation, maintenance and adjustment that pose a danger to workers if they are not aware of them and do not adhere to the safety instruction here provided. These hazards represent so-called residual hazards – they are hazards that remain even after all preventive and protective measures have been considered and implemented. Residual hazards are present during use, maintenance and adjustment of the mower. Therefore, every person that comes into work contact with the mower must know these hazards and must adhere to all recommendations for their mitigation.

Mowing blades

- ! Rotating mowing blades are very sharp and coming into contact with them creates a serious risk of injury to limbs. Therefore, do not put your hands or legs underneath the mowing deck cover. Never put any part of your body near the rotating or moving blades. Do not attempt to use your hands or other temporary items to stop or slow down moving mowing blades!

Moving and hot parts

- ! When the engine is running, there are parts that are rotating and may cause serious injury to various parts of the body. When performing maintenance or adjustment of mower parts located underneath the hood or underneath the raised mower, it is thus necessary to pay increased attention and never to bring any part of the body in the vicinity of moving parts. Only a person with perfect knowledge of the principles of motion of these parts may perform their maintenance and adjustment. During operation, parts located under the hood heated up and when touched with an unprotected part of the body may result in serious burns. Therefore, before opening the hood for the purpose of performing maintenance or servicing tasks, always allow the mower to cool down and use safety gloves for protection.

Driver's location

- ! In the driver's location, there is a risk of falling from the platform or slipping as a result of inattentiveness. Therefore, always be careful when getting on or getting off the mower. Another hazard for the driver is fatigue, stress or erroneous behaviour caused by work overload, insufficient illumination of the mowed area or noise during operation. It is, therefore, necessary to always use hearing protection while using the mower, do not overload yourself and take breaks.

Fuel tank

- ! The fuel in the fuel tank is a highly flammable substance the vapours of which are explosive. When working with fuel or in the vicinity of the fuel tank (even when closed), never smoke, never come close with an open flame or with items that generate high temperatures.

3. PREPARING THE MOWER FOR OPERATION

3.1 UNPACKING AND INSPECTING THE CONTENTS

The riding mower is supplied on a wooden pallet in a package made from wooden boards. For transportation reasons some mower assemblies are disassembled at the production plant and it is necessary to install them before putting the mower into operation. The unpacking and preparation for operation is performed by the seller within the scope of the pre-sale service.



Inspect immediately after delivery that the packed mower has not been damaged. In the event of damage inform the carrier. If the complaint is not lodged in time, no potential demands can be claimed. Check that the mower model is the same as you ordered. In the event of an irregularity do not unpack the mower and immediately report this discrepancy to the supplier.

3.2 HANDLING THE DELIVERY

The package must only be handled by means of a forklift truck or pallet mover. Slide the forks into the hole in the pallet and move the mower to your selected location for its assembly or storage. Always transport only a single package.

The minimum load bearing capacity of the handling equipment is: **500 kg**



The wooden crate is not intended to be lifted by means of a crane. Only persons with relevant authorisation and experience with the operation of the handling equipment may use it. Due to the considerable weight of the packaged mower, we recommend at least two people for its handling.

3.3 STORAGE BEFORE UNPACKING

In the event that the mower will not be unpacked and assembled immediately upon deliver, store it under the following conditions:

- Store the mower in its original packaging in a dry area protected against the effects of weather, which could result in the damage of the packaging and deterioration of condition.
- Do not tilt the wooden package on its side or, worse still, turn it upside down. Do not place any items on to the package from which liquids could potentially leak.
- Do not disassemble the mower from the pallet and do not turn it on its side and do not lean it in a diagonal position.
- Do not place any other items or materials on to the packed mower.
- In the event that multiple packed mowers are stored, a maximum of four packages may be stored on top of each other, and during transport, only a maximum of two packages may be stored on top of each other.

Recommended storage location specifications:

| | |
|-----------------|-----------------------|
| Temperature | from -10 °C to +35 °C |
| Air humidity | <80 % at 21 °C |
| Air cleanliness | Dust-free environment |
| Other | Dry storage location |

3.4 UNPACKING

- ▶ First remove the wooden boards using a suitable tool (crowbar, hammer, etc.), remove all the separately packaged assemblies and then finally remove all the securing elements and packaging materials. Ensure that no part of the mower or its assemblies are damaged.
 - ▶ Visually inspect the mower and the separate assemblies for damage that may have occurred during transport. In the event of any type of damage, immediately contact the supplier and do not continue with the assembly of the mower.



After unpacking everything, ensure that the packaging material is properly disposed of. The disposal must conform to relevant waste disposal laws valid in your country. In the event that you are unsure about the disposal procedure, have this performed by a specialised company.

SEPARATELY PACKAGED ASSEMBLIES

Unpack the following separately packaged assemblies:

- Steering wheel
- Seat
- Seat arm rests (depending on the included mower accessories)
- Documentation (➔ 3.7 Mower documentation)
- The grass catcher (is partially disassembled in a cardboard box, with hitches and joining material)

DISPOSAL OF PACKAGING MATERIALS



After unpacking everything, ensure that the packaging material is properly disposed of. The disposal must conform to relevant waste disposal laws valid in your country.

In the event that you are unsure about the disposal procedure, have this performed by a specialised company.

3.5 ASSEMBLY OF THE SEPARATELY PACKED ASSEMBLIES



Due to the technical nature of this task, the mower is prepared for operation by the vendor of your riding mower (according to the following instructions).



Before starting the installation, remove all covering protective materials, locate the riding mower on an even surface and align the front wheels to face forward.

3.5.1 STEERING WHEEL, SEAT AND BATTERY



3.5.1a

a) Attach the seat:

- ▶ Screw the attachment plate (1) to the underside of the seat. For this purpose, use four nuts (2) (M8×25).
- ▶ Tilt out the seat console (3) by approximately 90° upwards.
- ▶ Screw the seat with the attachment plate to the console using:
 - two upper lock nuts (4); for each nut, use two washer (ø 8.4)
 - two bolts (5) (M8×25); for each bolt, use a washer (ø 8×12), washer (ø 8.4) and a spring washer (ø8)



3.5.1b

b) Connect the cable of the safety switch:

- ▶ In the event that the safety switch (6) was removed from the seat prior to transport, slide it into the hole on the underside of the mower and connect the electric cable (7) to it.



3.5.1c

c) Install the steering wheel:

- ▶ Steering wheel rod (1) has two holes enabling the steering wheel to be set to two heights. Select the hole based on your body dimensions and individual preferences, put the steering wheel on to the rod and turn it so that the hole (2) in the steering wheel overlaps the selected hole in the rod. Then insert the pin (3) into the hole and knock it in using a hammer.



3.5.1d

d) Connect the battery:

- ▶ Turn the lever of the storage space cover located under the steering wheel to open the cover and take it out.
- ▶ Loosen the bolts on the pole terminals.
- ▶ **Red wire** Place on the (+) pole of the battery and secure in place with the bolt.
- ▶ **Brown wire** Place on the (-) pole of the battery and secure in place with the bolt.
- ▶ Place the rubber caps on to both leads.
- ▶ Put the storage space cover back and secure with the lever.



Bolts and rubber battery caps are located in the bag with the documentation and other joining material.



Connecting the wires in opposite to that described above will damage the mower.
When disconnecting the battery, always disconnect the negative (-) terminal of the battery first.
When putting the battery into operation and when performing maintenance on it, proceed according to the instructions in the user's manual for the battery. Also follow all safety instructions contained therein.



3.5.1e

e) Fit the bumper bar in the correct position:

- ▶ Open the hood.
- ▶ Slide the bumper bar consoles away from the seat – the correct position is clearly marked on the frame.
- ▶ Properly tighten the bolts of the consoles on both sides of the mower and close the hood.

3.5.2 GRASS CATCHER

The grass catcher is supplied packed in a separate box. For transportation reasons some of its parts are demounted and they first need to be assembled. The following chapters provide a rough indication of their assembly.

UNPACKING

Remove packaging materials. First take out the lid, frame and sack and then the wrapped individual parts. Unpack these parts and arrange them clearly in a suitable place.

INCLUDED CONTENTS



3.5.2a

- (1) Lid
- (2) Dump lever handle
- (3) Front tube
- (4) Lower tube
- (5) Side struts
- (6) Lower brace
- (7) Handle
- (8) Sack (mesh)
- (9) Frame
- (10) Grass catcher hitches
- (11) **Contact spring of full grass catcher sensor**
- (12) Rear hitch
- (13) Joining material



A part of the grass catcher package are also **spare break** pins for the cutting blades (4 pcs).
Keep these pins for future use.



VIEW OF THE ASSEMBLED GRASS CATCHER

Positions correspond to the illustration 3.5.2a.



3.5.2b

- (1) Lid
- (2) Dump lever handle
- (3) Front tube
- (4) Lower tube
- (5) Side struts
- (6) Lower brace
- (7) Handle
- (8) Sack (mesh)
- (9) Frame (underneath the lid)
- (11) **Contact spring of full grass catcher sensor**

INSTALLATION OF THE GRASS CATCHER



3.5.2c

- ▶ Screw the grass catcher hinges (10) and the hinge (12) on to the rear plate.



On some machines, the hinges (10) are already pre-mounted on the rear plate.
Install the hinge (12) only if a trailer is used.



3.5.2d

- ▶ Attach the front tube to the top holes in the brackets using M5×16 nuts and bolts. Screw the grass catcher hitch switch on to the left bracket of the frame using two M5×16 bolts and fasten using nuts.



3.5.2e

- ▶ Screw on the side struts of the grass catcher. The struts are attached to the outer side of the grass catcher using M5×16 bolts and nuts.



3.5.2f

- ▶ Screw the bottom tube to the front tube and the side struts using M5×25 nuts and bolts. For easier assembly, we recommend that the grass catcher is turned upside down.



3.5.2g

- ▶ Slide the grass catcher sack on to the frame. Pull the rubber sides of the sack over the tubes.



3.5.2h

- ▶ Screw on the lower brace from the bottom side of the grass catcher



3.5.2i

- ▶ Into the openings in the lid, insert the handle and slide washers on to its threaded ends. Insert the piece assembled in this way through the holes in the top bracket on the frame and secure the handle using nuts. Tighten only by hand for now.



3.5.2j

- ▶ Insert the dump lever handle into the holes in the bracket inside the grass catcher.
- ▶ Into the hole in the bottom end of the lever, screw in a self-tapping bolt from the outside.



3.5.2k

- ▶ Screws the lid to the frame and tighten the screws.



3.5.2l

- ▶ Firmly tighten the nuts securing the handle and tighten the nuts securing the top bracket of the frame. This completes the installation of the grass catcher.

ADJUSTMENT AFTER INSTALLATION

- ▶ Hold the grass catcher and hang it on the hitches on the rear plate of the machine.



3.5.2m

- ▶ Check for the correct alignment of the grass catcher with the mudguard using the arrows imprinted on the grass catcher lid and the machine cover. Adjust any unevenness by loosening the bolts on the front tube and/or the bolts on the side struts, then even it out and retighten the bolts.



On a properly adjusted grass catcher the space between the rear plate of the machine and the front frame tube (3) (📷 3.5.2b) is no greater than 5 mm.

- ▶ If it is not possible to align using the above described method, perform the adjustment by sliding the grass catcher hitch on the rear plate or the bolts and brackets on the top side of the hitch.

3.6 CHECKS PRIOR TO STARTING UP

3.6.1 CHECKING THE MOTOR OIL

Prior to checking the oil level, position the mower on a horizontal surface. The oil cap is accessible after tilting open the hood. Screw out the oil dipstick, wipe it dry, reinsert it and screw in. Then again screw it out and take the oil level reading.

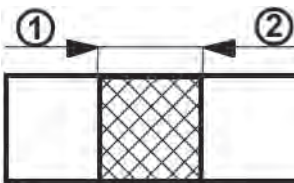

Oil level dipstick:
 (1) - (ADD) low oil level
 (2) - (FULL) maximum oil level

The oil level must be between the two marks on the dipstick. If it is not, fill up with motor oil so that it reaches the "FULL" mark. The motor oil type is indicated in the user's manual of the engine.



The oil level must be checked before every work session.

3.6.2 CHECKING THE BATTERY

Check the battery charge level according to the user's manual of the battery.

3.6.3 FILLING THE FUEL TANK WITH FUEL

For safety reasons the riding mower is transported without fuel and before the first start up it is necessary to fill it up. The fuel tank is located under the front hood and has a capacity of 8 l of fuel.

Use only petrol with the octane number specified in the user's manual of the engine. Defects caused by the use of incorrect fuel are not covered by the warranty!

Only fill the fuel tank with the engine turned off and when the engine is cold. Fill up the fuel tank in a well ventilated location.

When handling fuel, do not eat, smoke or use an open flame.

For filling, use a funnel designed for refilling fuel.

Ensure that fuel is not spilled when refilling. Spilled fuel can very easily catch on fire. If fuel does spill, thoroughly wipe dry.

Store fuels out of the reach of children.



Procedure for filling up:

- ▶ Open the fuel tank cap. Open it slowly because there may be overpressure in the fuel tank caused by petrol vapours.
 - ▶ Insert a funnel into the fuel tank opening and start to pour the fuel from the canister.
 - ▶ After filling up the fuel tank always wipe dry the area around the fuel tank opening as well as the fuel tank opening itself. It is good to check the condition of the fuel lines.
- It is recommended to regularly also clean out the actual fuel tank because impurities found in the fuel may cause an engine malfunction.

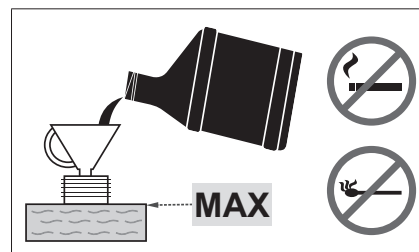

3.6.4 CHECKING THE AIR PRESSURE IN THE TYRES

Before putting the mower into operation, check the air pressure in the tyres.

The air pressure in the front and rear tyres must be in the range **80 - 140 kPa**. The difference between the individual tyres may be **± 10 kPa**.

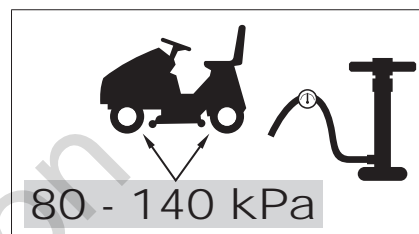

Do not exceed the maximum pressure marked on the tyres that are being used.

3.7 MOWER DOCUMENTATION

The mower is supplied with the following documentation:

- Packaging note
- User's manual
- User's manual for the engine
- User's manual for the battery
- Customer contacts guide

4. OPERATING THE MOWER



The shown locations of control elements may differ from their actual locations depending on the selected configuration of the mower.

4.1 LOCATION OF THE CONTROL ELEMENTS



4.1

- (1) Throttle lever
- (2) Motor hours counter
- (3) Indicator light showing that the brake pedal is stepped on and the parking brake is engaged
- (4) Deactivation of the mowing deck disengagement for reversing
- (5) Main power switch
- (6) Mowing deck engagement switch
- (7) Plug (not utilised)
- (8) Parking brake lever
- (9) Brake pedal
- (10) Forward travel pedal
- (11) Reverse travel pedal
- (12) Buzzer
- (13) Dump lever handle
- (14) Mowing deck elevation adjustment lever
- (15) By-pass lever
- (16) Full grass catcher flap
- (17) Rear hitch
- (18) Spring for retaining the grass catcher in position when travelling in terrain
- (19) Grass catcher presence sensor

4.2 DESCRIPTION AND FUNCTIONS OF THE CONTROL ELEMENTS

4.2. STANDARD CONTROL ELEMENTS

(1) THROTTLE LEVER

Serves to regulate the engine speed. It has these positions:

| | | | |
|--|--|------------|-----------------------------|
| | | MAX | Maximum engine speed |
| | | MIN | Minimum engine speed (idle) |

(2) MOTOR HOURS COUNTER

Displays the number of motor hours.





Tampering with the counter will void the warranty – the motor hours connection is equipped with a tamper seal. Immediately contact your service centre if the motor hours counter malfunctions.

(3) BRAKE PEDAL AND PARKING BRAKE INDICATOR LIGHT

The indicator light serves to signal correct and incorrect starting of the engine (➔ 5.2), pushed down brake and engagement of the parking brake.

| | | |
|--|--|------------------------------|
| | | Parking brake engaged signal |
| | | Brake pedal applied signal |

(4) DEACTIVATION OF THE MOWING DECK DISENGAGEMENT FOR REVERSING

Switch R serves to disengage the automatic mowing deck disengagement function when reversing (➔ 5.5.1).

| | |
|--|---|
| | <p>The switch needs to be pressed when the mowing deck has already been automatically disengaged but the blades have not yet stopped rotating (approx. 4 seconds) or when the mowing deck is started immediately before the reverse travel pedal is stepped on. Then with every subsequent change in the travel direction from reverse to forward, the disengagement of the mowing deck is again reactivated.</p> |
|--|---|



(5) MAIN POWER SWITCH

Serves to start up / shut off the engine. It has the following four positions:

| | | |
|--|--|---|
| | | Ignition off / turn off the ignition |
| | | Turn on / turn off the headlights on the hood |
| | | Ignition on, the engine is running. |
| | | Start engine – starting position |

(6) MOWING DECK ENGAGEMENT SWITCH

Pushing the engagement switch to position 1 engages the mowing deck. Pushing it to position 0 disengages the mowing deck.

| | | | |
|---|---|-------------------|--|
|  |  1 | ENGAGED | Engagement of the mowing deck / the mowing deck is engaged |
| | 0 | DISENGAGED | Disengagement of the mowing deck / the mowing deck is disengaged |

(7) PLUG

Available for future use.

(8) PARKING BRAKE LEVER

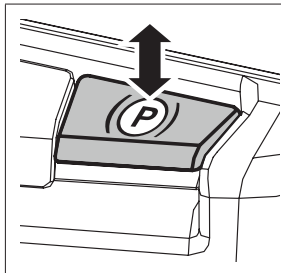

The parking brake has two positions. In the pushed in position the brake is not engaged, after pulling it up while stepping down on brake pedal the parking brake is engaged (will brake). Stepping on the brake pedal will disengage the parking brake and the lever will automatically be released and shift to the pushed in position.

(9) BRAKE PEDAL

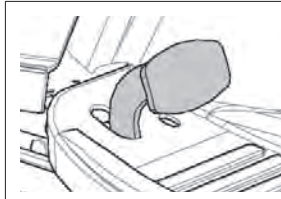

Stepping on the brake pedal will slow down the riding mower. The pedal is also used when starting the mower – **it is only possible to start up with the brake pedal applied.**

(10) FORWARD DRIVE PEDAL

The pedal controls the power going to the wheels and regulates the speed of the mower **forward**.

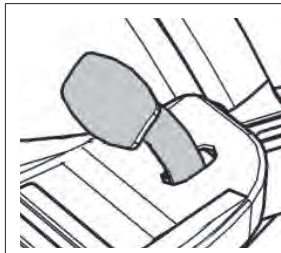

The more the pedal is pushed towards the floor, the faster the mower will be and vice versa. When the pedal is released it will automatically return to the neutral position and the mower will stop. More information ➔ 5.5.



CAUTION: Changing the travel direction forwards / reverse is only possible after stopping the mower!

(11) REVERSE TRAVEL PEDAL

The pedal controls the power going to the wheels and regulates the speed of the mower **backwards**.



The more the pedal is pushed towards the floor, the faster the mower will be and vice versa. When the pedal is released it will automatically return to the neutral position and the mower will stop. More information ➔ 5.5.



Changing the travel direction forwards / reverse is only possible after stopping the mower!

(12) BUZZER

The buzzer makes a sound signal when the grass catcher is full.



After the sound signal indicating a full grass catcher, the mowing deck is not disengaged!

(13) DUMP LEVER HANDLE



The lever serves to empty the grass catcher.
More information → 5.6.

(14) MOWING DECK ELEVATION ADJUSTMENT LEVER

The lever serves to set the elevation height of the mowing deck from the ground.

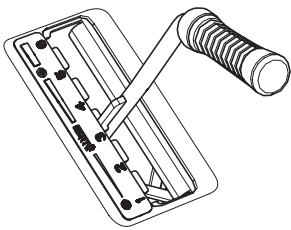

The lever has **6** work positions, which correspond to a mowing height of **3 to 9 cm**.
The higher the number of the lever position, the higher vegetation height remains after mowing.



When travelling without mowing, the lever must be set to position 7.

(15) BY-PASS LEVER – FREE MOVEMENT OF THE REAR WHEELS

The bypass lever serves to disengage the transmission for the rear wheel drive and is used to push or pull the mower without using the engine. The lever is located behind the left rear wheel and has the following two positions:

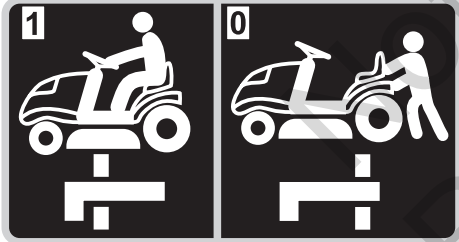
|  | Lever position | Rear wheel drive | Use |
|---|----------------|------------------|--|
| [0] – Lever extended | | DISENGAGED | For pushing the mower, the engine is off |
| [1] – lever retracted | | ENGAGED | When driving, the engine is running |

(16) FULL GRASS CATCHER FLAP

Indicates that the grass catcher is full.

(17) REAR HITCH

It serves the purpose of attaching the trailer (optional accessory)

(18) GRASS CATCHER POSITION LOCK SPRING

Retains the grass catcher in position when travelling across uneven terrain.

(19) GRASS CATCHER PRESENCE SENSOR

If the grass catcher or the grass deflector (optional accessory) are not present on the mower, the mower will not start the mowing deck.

5. OPERATION AND HANDLING OF THE MOWER

Information which it is good to know before the riding mower is first turned on:



- ▶ The riding mower is equipped with safety contacts, which are engaged by:
 - a switch located under the seat
 - a switch on an attached grass catcher or deflector
 - a full grass catcher switch
 - a brake pedal switch
- ▶ The engine will automatically shut off when the driver leaves the seat and the machine is not secured using the parking brake.
- ▶ The engine can only be started when the mowing deck is turned off and the grass catcher is attached, or a deflector which during mulching prevents grass clippings from entering the exhaust chute that leads to the grass catcher is attached and the brake pedal is applied.

5.1 CHECKS PRIOR TO STARTING UP THE MOWER

Prior to starting the mower, perform the inspections specified in chapter 3.6:

- ▶ Engine oil level
- ▶ Battery charge level
- ▶ Fuel level
- ▶ Air pressure in the tyres

5.2 STARTING UP THE ENGINE

The machine is equipped with a function that prevents the engine from starting if the following safety conditions are not met:

- ▶ The drive of the mowing deck is disengaged
- ▶ The travel pedal is not pushed down
- ▶ The driver is sitting on the seat of the machine
- ▶ The brake pedal is pushed down or the brake is engaged in the parking position

| | |
|--|---|
| | <p>Meeting these conditions at the instant the engine is being started is indicated by the red brake pedal and parking pedal light being permanently lit.</p> <p>The red signal light also works as a battery status signal! If the red signal light starts to flash even though you have not stepped on the brake pedal and have turned the key to "ignition OFF" position, it means the battery charge is low. If the signal light flashes while the engine is running, the battery charging system is not working properly. In that case, contact an authorized service facility as soon as possible.</p> <p>Not meeting these conditions at the instant the engine is being started is indicated by the red brake pedal and parking pedal light being intermittently lit (flashing).</p> |
|--|---|

After meeting the described conditions, start the engine as follows:

- 1) Push down the brake pedal.
- 2) Set the mowing deck elevation adjustment lever to the highest position.
- 3) Set the throttle lever to position "MAX".
- 4) Turn the key to position "Ignition on" and wait at least 1 second. During this time, diagnostics of the mower's electronic system are performed. Then turn the key to position "Start engine" and the engine will start. After starting, release the key, the key will automatically return to the position "Ignition on".



As soon as the engine starts up, release the ignition key. **The duration of starting up must not exceed 10 seconds, otherwise there is danger of damage to the switch!**
Never use fixed external starters to start the mower. This could damage the electrical wiring. It is possible to connect a higher capacity 12V battery.

- 5) Slowly move the throttle lever to position "MIN".



Allow the engine to run several minutes before turning on the mowing deck.



Never leave a started engine running in a closed or poorly ventilated area. Exhaust fumes contain gases that are harmful to your health.
Keep your hands, legs and clothing **away from** moving parts and the exhaust.

5.2.1 EMERGENCY TRAVEL SYSTEM

The mower is equipped with a special emergency travel system that makes it possible to start the engine in an emergency and drive the mower back in the event of some kind of malfunction of the mower's electrical system that prevents the mower from being started after meeting all the starting conditions, see above.

Procedure for activating the emergency travel system:

- ▶ sit on the seat
- ▶ push down the brake pedal
- ▶ set the key in the switch box to position "ignition on" (electrical circuits connected)
- ▶ Press the R button 5 times

Subsequently, it is possible to start the mower and to drive to a location for transport to a service centre. It is not possible to engage the mowing deck when in the emergency travel mode!

5.3 TURNING OFF THE ENGINE

- a) Move the throttle lever to position "**MIN**".
- b) If the mowing deck is activated, deactivate it by pushing down the switch.
- c) Turn off the engine by moving the key to position "**STOP**" and take the key out of the ignition.



If the engine is overheated, allow it to run for a while at minimum speed.

Never stop the engine by merely getting off the seat, while leaving the key in the ignition in the position "ON" as this may result in an electrical defect.



Always turn the key to the "OFF" position and remove it from the ignition. This will prevent an undesirable start up of the mower by an unauthorised person or children.

Before turning off the ignition, lower the engine speed to slow for the event of self-ignition. Not following this instruction may result in damage to the engine and exhaust.

Never disconnect the battery cables while the engine is running! This could damage the engine regulator.

5.3.1 LEAVING THE MACHINE WHILE THE ENGINE IS RUNNING

If you want or need to leave the mower for a while (e.g. in order to remove obstacles, etc.) and you intend to then continue mowing, it is possible to **get off and leave the engine running**. This saves the mower's battery.

Conditions for getting off the mower with the engine running:

- ▶ the mowing deck is disengaged
- ▶ the throttle control lever is in position "**MIN**"
- ▶ the gear is in neutral and the hand brake is activated (the brake indicator light is on)

5.4 ENGAGING AND DISENGAGING THE MOWING DECK

5.4.1 ENGAGING THE MOWING DECK

- ▶ Move the throttle lever to position "**MAX**".
- ▶ Using the mowing deck elevation adjustment lever set the position of the mowing deck and thereby the mowing height.
- ▶ Set the mowing deck activation switch to position "**ACTIVATED**".



Conditions for engaging the mowing deck:

- the driver is sitting in the seat of the mower
- the grass catcher, or the deflector or the exhaust chute cover is installed
- the AUT/MAN switch (optional accessory) is in position "**AUT**" and the grass catcher is empty
- the AUT/MAN switch (optional accessory) is in position "**MAN**".

5.4.2 DISENGAGING THE MOWING DECK

- ▶ Disengage the mowing deck by pushing down the engagement switch.



If the driver leaves the seat, the engine will automatically shut down and thereby the rotation of the mowing blades also.

However, never turn off the mowing deck by simply leaving the seat. If you do not move the key in the ignition from the position "ON" to position "STOP", then a part of the electrical installation will still be live and this may result in it being damaged. Also the motor hours counter remains activated.

5.4.3 SETTING THE ELEVATION OF THE MOWING DECK FOR MOWING

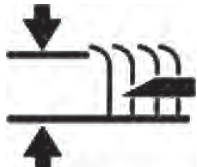
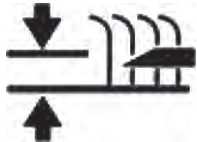
| | |
|---|---|
| <ul style="list-style-type: none">▶ If you wish to set the mowing deck higher off the ground, move the mowing deck elevation adjustment lever upwards. |  |
| <ul style="list-style-type: none">▶ If you wish to set the mowing deck closer to the ground, move the mowing deck elevation adjustment lever downwards. |  |



Position "1" is used to copy the unevenness of the terrain. Do not use this height permanently as this could lead to increased wear of parts on the mowing deck.

If you wish to lower or increase the control force for lifting the mowing deck, it is necessary to adjust the draw bars, which determine the height of the mowing deck. Proceed as follows:



5.4.3

- ▶ Remove the side covers preventing hand access to the moving parts of the machine. On the sides of the covers, there are quick coupling pins, insert a screwdriver into their grooves and turn it anticlockwise. Then take the covers off the mower.
- ▶ The draw bars of the mowing deck elevation lever are pushed through the sheaths in the frame and secured in place using two nuts.
- ▶ Turn the nuts to set the desired control force. Set the same value on both sides of the machine.

5.4.4 BALANCING THE MOWING DECK

To achieve the best mowing results, the cutting deck must be correctly vertically set. The adjustment procedure is described in chapter "6.3.7 MOWING DECK - CHECKING AND BALANCING" of this manual.

5.5 DRIVING THE MOWER

General warnings before driving:

- ▶ Make sure that the **parking brake is disengaged**. The parking brake must not remain in position "2" (➔ 4.2). Stepping down on the operating brake automatically disengages the parking brake. In the event that the travel pedal is stepped on when the parking brake is engaged and the brake indicator is lit, the engine will stop immediately. This also applies while travelling, when the travel and brake pedals are stepped on simultaneously. **In this way, the hydraulic transmission is protected against damage!**
- ▶ The by-pass lever must be set to position "1", i.e. **by-pass** of the drive **must be activated**.
- ▶ When travelling to the mowing location, the mowing deck must be disengaged and raised in the transport position.
- ▶ **When travelling over obstacles higher than 8 cm** (kerbs, etc.) it is necessary to use **ramps** to avoid damaging the mowing deck and the transmission.
- ▶ **Avoid hard impacts** of the front wheels **against rigid obstacles**, this may result in damage to the front axle, particularly when the machine is travelling at a high speed.

5.5.1 TRAVELLING FORWARD / REVERSING

- ▶ Slowly move the throttle lever to position "**MIN**" This will lower the engine speed.
- ▶ Slowly step on the drive pedal depending on the desired direction of travel (forward or reverse).



Attention! Risk of injury if the pedal is pushed down quickly!



Changing the direction of travel forward-reverse is possible only **after stopping the mower**. If the mower is not still, there is a danger of damaging the transmission.
Never use the travel pedal and the brake pedal at the same time – this may result in a malfunction of the transmission.

The system is equipped with an **automatic mowing deck disengagement for reversing** function at a speed higher than 0.3 m/s (approx. 1 km/hour).

In the event of intentional and controlled reversing with the mowing deck engaged, it is possible to disengage this safety function by pressing the **R** button located next to the steering wheel. Then with every subsequent change in the travel direction from reverse to forward, the disengagement of the mowing deck is reactivated.



When using the disengagement of this function with the R button, pay exceptional attention to the area behind the mower when reversing.

5.5.2 STOPPING TRAVEL

The forward/reverse travel of the mower is stopped by **gradually taking your foot off the travel pedal** and subsequently **stepping on the brake pedal**.



In the event that cruise control is engaged and the brake pedal is stepped on, it automatically moves to the neutral position. The braking distance is shorter than 2 m.



5.5.3 TRAVELLING SPEED AND MOWING GRASS

- ▶ It generally applies that **the wetter, higher and more dense the grass is, the lower the travelling speed** that should be used. When the mower is travelling at high speed or when under large load, the rotation speed of the blades is reduced, the quality of the cut is worse and the ejection chute may become clogged. Under such conditions always set the engine to maximum power.
- ▶ If the **grass is very high**, it is necessary to **mow it multiple times**. First mow at maximum elevation and with narrower mowing coverage width if necessary. The second run can then proceed at the required mowing height.
- ▶ We recommend mowing **in the parallel or cross direction**. Covering the previous coverage of the mower increases the effectiveness of the blades and will improve the appearance of the mowed area.
- ▶ When travelling over uneven terrain the travelling speed may fluctuate.

Recommended travelling speeds of the mower based on conditions:

| Condition of vegetation | Recommended speed |
|--|-------------------|
| High, dense and wet | 2 km/hour |
| Average conditions | 3 – 5 km/hour |
| Low, dry vegetation | < 5 km/hour |
| Travelling without the mowing deck engaged | < 8 km/hour |

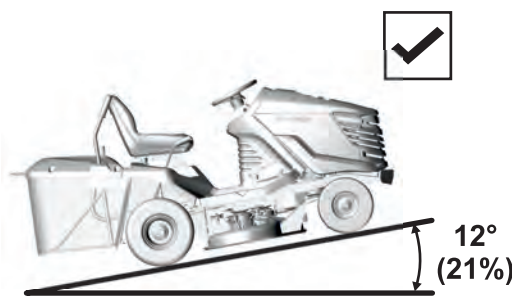
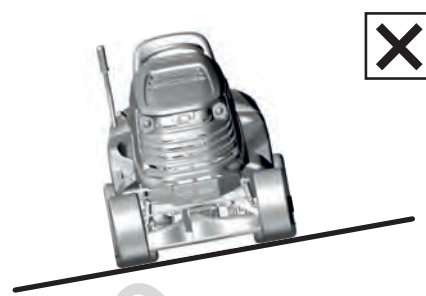
5.5.4 TRAVELLING ON A SLOPE

| | |
|---|---|
| <p>The SLC92 riding mower may work on slopes with an incline of up to 12° (21%).</p> <p>When working on a slope it is necessary to adhere to the following fundamentals:</p> <ul style="list-style-type: none"> ▶ Pay increased attention when travelling on a slope. ▶ Always use a slower travelling speed. ▶ Only travel perpendicular to the contour, i.e. up and down. Travelling in the direction of the contour is possible with extra attention only when turning the mower. If at all possible, avoid travelling along the contour. ▶ When turning ensure that a wheel does not drive over an elevated obstacle (rock, tree root, etc.) ▶ Travel slower when travelling down a slope or over obstacles. Pay special attention when turning and turning around on slopes. ▶ If you stop on a slope, always use the parking brake. | Correct |
| |  |
| | Wrong |
| |  |
|  | <p>When overloading the mower by travelling on slopes over the aforementioned values, there is a risk of serious damage to the transmission. The manufacturer is not responsible for damage caused in this way.</p> |

5.6 EMPTYING THE GRASS CATCHER



5.6a

The full level of the grass catcher is signalled by the full grass catcher flap. It is possible to regulated the full level of the grass catcher by moving the sliding part of the flap (extending or shortening the arm).

- ▶ Sliding part extended = grass catcher filled to minimum
- ▶ Sliding part retracted = grass catcher filled to maximum

Procedure for emptying:

- ▶ Drive the machine to the location where you wish to empty the grass catcher. Stop the mower and apply the brake. If on a slope, use the parking brake.
 - ▶ Disengage the mowing deck by pushing down the engagement switch.
- If the AUT/MAN switch is installed on the machine, leave this switch in position "AUT".
- ▶ Set the throttle lever to position "MIN".



5.6b

▶ On machines with manual lifting and tilting of the grass catcher:

Slide the grass catcher lifting lever handle completely upwards and tilt it down to tip out the grass catcher, allow it to empty freely, slowly release it and tilt it back.

- ▶ After tilting the grass catcher down to the default position, turn on the mowing deck using the flip switch.

6. MAINTENANCE AND ADJUSTMENT

Properly performed regular maintenance and inspection of the riding mower helps to increase its problem-free operating lifetime. Worn or damaged parts must be replaced in time. When replacing parts, use only original spare parts, using non-original parts may damage the mower, endanger the health of the driver or other persons and during the warranty period it voids the warranty. To order spare parts, always contact the mower's manufacturer or an authorised service centre.

6.1 OVERVIEW OF INSPECTIONS AND MAINTENANCE

| INTERVAL | ASSEMBLY | ACTIVITY |  |
|------------------------------|-------------------------|---|---|
| BEFORE EVERY USE | Engine and transmission | Check oil level | 6.2.1 |
| | Travel drive belt | Inspection and adjustment | 6.3.11 |
| | Brake | Inspection of controls | 6.2.1 |
| | Tyres | Inspection of pressure | 6.2.1 |
| | Cables | Inspection of mounting, inspection of quick coupler parts | 6.2.1 |
| | Bolt connections | Inspection, tightening if necessary | 6.2.1 |
| | Mowing deck | Inspection of tension of the cogged blade drive belt, | 6.3.8 |
| | | Inspection of the mowing deck drive V-belt tension | 6.3.8 |
| Safety switches and elements | Inspection of function | 6.2.1 | |
| AFTER FIRST 2 HOURS | Engine and transmission | Check oil level | 6.2.1 |
| AFTER FIRST 5 HOURS | Travel drive belt | Inspection and adjustment ⁴ | 6.3.11 |
| | Mowing deck | Inspection of tension of the cogged blade drive belt ⁴ | 6.3.8 |
| | | Inspection of the correct tension of the mowing deck drive V-belt ⁴ | 6.3.8 |
| AFTER EVERY USE | Mowing deck | Cleaning and washing | 6.2.2 |
| | | Inspection of the correct tension of the mowing deck drive V-belt | 6.3.8 |
| | The entire mower | Cleaning | 6.2.2 |
| | Grass catcher | Cleaning of the textile sack | 6.2.2 |
| | Bolt connections | Inspection, tightening if necessary | 6.2.1 |
| AFTER 25 HOURS | Bolt connections | Inspection, tightening if necessary | 6.2.1 |
| | Travel drive belt | Inspection and adjustment | 6.3.11 |
| | Front axle and steering | Inspection and adjustment of play | 6.3.10 |
| | Mowing deck | Inspection of play, alignment of shafts, inspection and sharpening of blades ³ | 6.3.6 6.3.7 |
| | Lubrication | Lubrication of parts according to lubrication plan | 6.4 |

(continued)

| INTERVAL | ASSEMBLY | ACTIVITY |  |
|--|--|---|---|
| AFTER 50 HOURS | Air filter and spark plugs | Inspection, replacement if necessary ^{1,2} | 6.3.2 |
| | Lubrication | Lubrication of parts according to lubrication plan | 6.4 |
| AFTER 100 HOURS | Engine, transmission, electromagnetic transmission | Inspection and adjustment of motion | N |
| MONTHLY | Tyres | Inspection of pressure | 6.2.1 |
| | Mowing deck | Inspection of tension of the cogged blade drive belt | 6.3.8 |
| BEFORE THE SEASON | Fuel filter | Replacement | N |
| | Battery | Inspection of electrolyte and cleaning | 6.3.1 |
| | Travel drive belt | Inspection and adjustment | 6.3.11 |
| | Mowing deck | Inspection of tension of the cogged blade drive belt | 6.3.8 |
| | | Inspection of the correct tension of the mowing deck drive V-belt | 6.3.8 |
| Front axle and steering | Inspection and adjustment of play | 6.3.10 | |
| AFTER THE SEASON (PUTTING OUT OF OPERATION) | Engine | Oil change | 6.3.2 |
| | Cables | Inspection of mounting, inspection of quick coupler parts | 6.2.1 |
| | Mowing deck | Cleaning | 6.2.2 |

Explanations for table:

- 1 = Replace more frequently if the riding mower is under greater load or works in outdoor temperatures around 35°C or higher.
- 2 = If the machine works in a dusty environment, perform the inspection more frequently.
- 3 = Perform the inspection more frequently if the machine works in a sandy environment.
- 4 = Perform the inspection more often if a new belt has been fitted.
- N = Manual of the manufacturer, supplied with the machine.



Apart from regular maintenance according to the above table, it is necessary to replace motor oil based on the recommendations in the manual drawn up by the engine manufacturer, which is included with the riding mower.

6.2 DAILY CHECKS AND MAINTENANCE



Before starting any maintenance or repair works, thoroughly reacquaint yourself with all instructions, restrictions and recommendations in this user's manual.

Always remove the key from the ignition and disconnect the spark plug cables before performing any cleaning, maintenance or repairs.

When working use suitable work clothing and work footwear. Use suitable gloves when handling a mowing blade or for activities where there is a risk of cuts.

Avoid spilling fuel, oils or other harmful substances.



Dispose of used oil, fuel or other hazardous substances and materials in accordance environmental protection regulations in force.

6.2.1 BEFORE STARTING WORK

INSPECTION OF TYRE PRESSURE

Maintain the prescribed tyre pressure and check it regularly. Maintaining the prescribed tyre pressure is important for even mowing. Various pressure values may cause difficulty in driving, or even loss of control over the mower.

The air pressure in the front and rear tyres must be in the range **80 - 140 KPa**, whilst the differences between individual tyres may be **± 10 KPa**.

INSPECTION OF THE OIL LEVEL IN THE ENGINE

Park the riding mower on a horizontal surface. Open the hood and unscrew the cap of the filling opening. Screw out the oil dipstick, wipe it dry, reinsert it and screw in. Then again screw it out and take the oil level reading. The oil level must be between the two marks on the dipstick. If it is not, fill up with motor oil so that it reaches the "FULL" mark.



Further details about checking and filling of oil are included in a separate user's manual supplied by the engine's manufacturer.

INSPECTION OF CABLES AND BOLT CONNECTIONS

Visually inspect the condition of cables and manually check the tightness of bolt connections.

INSPECTION OF WORKING ORDER OF BRAKES

Check that the brakes work properly. Proceed as follows:

- ▶ Park the machine on an even surface and turn off the engine.
- ▶ Step on the brake pedal and engage the parking brake.
- ▶ Using the by-pass lever disengage the rear wheel drive.
- ▶ Try to push the machine forward. If the rear wheels rotate, then the brakes need to be serviced. Contact an authorised service centre to have them adjusted.

INSPECTION OF THE WORKING ORDER OF SAFETY ELEMENTS

Before every use of the riding mower, check the working order of safety elements:

- ▶ switch under the seat
- ▶ "R" switch for deactivation of the mowing deck disengagement for reversing

6.2.2 AFTER FINISHING WORK

CONFIGURING THE MOWER

After finishing mowing, elevate the mowing deck to the highest position and disable the drive for the mowing blades. Turn off the ignition, step on the brake pedal and secure the mower in position with the parking brake.

CLEANING THE MOWER

Remove all dirt and grass remains from the surface of the tractor, the ejection chute and the mowing deck. Thoroughly clean the textile sack of the grass catcher. When it is clogged with grass, the ability of the mower to fill the grass catcher is reduced.

WASHING THE MOWER

Before washing it, park the mower on a suitable even surface.

- ▶ Grass catcher:
 - remove the grass catcher from the machine, wash it and allow it to dry naturally.
- ▶ Plastic parts on the machine:
 - clean using a sponge and soapy water



6.2.2

- ▶ Mowing deck:
 - wash the inside including the part of the ejection chute
 - slide a hose of a suitable diameter on to the fittings on the mowing deck cover. Start the engine, engage the mowing deck and flush out the mowing deck with a current of water for 10 minutes.
- This flushing procedure needs to be performed at the end of every mowing session.



Avoid washing with water in the vicinity of electrical accessories on the control panel, battery, etc.

6.3 REGULAR CHECKS, MAINTENANCE AND ADJUSTMENTS

6.3.1 BATTERY

Correct and regular maintenance of the battery will extend its lifespan. Therefore, regularly check its condition according to the manual supplied by the battery's manufacturer.

- ▶ Keep the battery contacts clean. If dirt accumulates on them, or they are rusty, clean them according to the recommendations of the battery's manufacturer. Interruption of the circuit caused by the oxidation of the contacts may lead to the malfunction of the recharging function of the engine!
- ▶ A flat battery needs to be recharged as soon as possible, otherwise its cells may be irreparably damaged.
- ▶ It is always necessary to charge the battery before:
 - first use
 - when not planning on using it for a long time
 - before starting up after a longer break
 - in other cases, specified in the user's manual of the battery drawn up by its manufacturer.
- ▶ If it is necessary to replace the battery, always use a battery of the same size and type.



Further details about checking and maintaining batteries are included in a separate user's manual supplied by the battery's manufacturer.

6.3.2 ENGINE

CHANGING OIL

Before changing the oil, prepare a container with a volume of at least **2 litres**. So that all the oil flows out of the engine we recommend that you place something (e.g. wooden blocks) under the side opposite the drain bolt. Drain the oil while it is still warm.

- ▶ Unscrew the filler opening of the oil so that the oil flows better and faster out of the engine.
- ▶ Unscrew the drain screw and allow the oil to fully flow out into the prepared container.
- ▶ Screw the drain screw back on and fill the engine with the correct amount of the recommended oil (➔ **User's manual for the engine**) and close the oil filler cap.
- ▶ Use the dipstick to check the correct oil level. If necessary fill up the oil so that the oil is at the correct level.

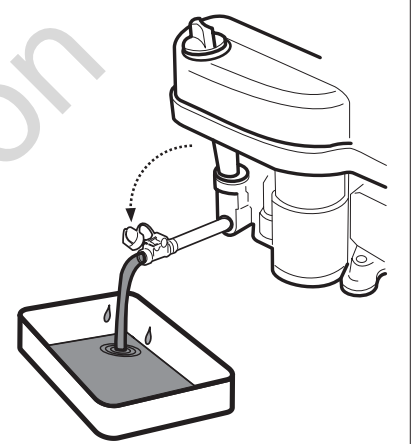

Further details about replacing oil as well as its type and amount are included in a separate user's manual supplied by the engine's manufacturer.



If you come into contact with used oil, we recommend that you thoroughly wash your hands with soap and water. Dispose of used oil according to environment protection laws. It is appropriate to deliver the oil in a closed container to a used oil collection point. Under no circumstances should dispose of the used oil with other waste or pour it down the drain, on to waste or on the floor.

MAINTENANCE OF THE AIR FILTER

Never allow the engine to run without an air filter. This rapidly wears out the engine.



Maintain the air filter according to the instructions contained in the user's manual for the engine supplied by its manufacturer.

MAINTENANCE OF THE SPARK PLUG

For the engine to run perfectly the spark plug must be correctly set and clean from deposits.



Always use only the spark plug specified by the engine's manufacturer!
If the engine was running shortly before the inspection or replacement, then the spark plug will be very hot. So be very careful not to burn yourself.

- ▶ Take off the spark plug cable and remove the spark plug using a wrench key.
- ▶ Visually inspect the exterior appearance of the spark plug. If the spark plug is visibly significantly worn out or if the insulator is cracked or it is peeling, it is necessary to replace it.
- ▶ If the spark plug is soiled or only slightly worn, it is necessary to carefully clean it with a suitable wire brush (copper).
- ▶ Using a gauge measure set the distance of the electrodes (➔ **User's manual for the engine**).
- ▶ After performing maintenance on or replacing the spark plug, pull it tight in position. An incorrectly tightened spark plug heats up significantly and may cause serious damage to the engine.

0,7 - 0,8 mm

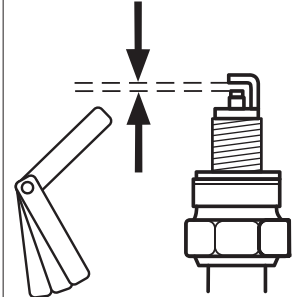

Check, maintain and replace spark plugs according to the instructions contained in the user's manual for the engine supplied by its manufacturer.

REPLACEMENT OF THE FUEL FILTER

Never allow the engine to run without an air filter. This rapidly wears out the engine.



Replace the fuel filter according to the instructions contained in the user's manual for the engine supplied by its manufacturer.

6.3.3 REPLACING LIGHT BULBS

The lights are mounted inside the hood and are accessible after lifting the hood. In the event that they need replacing, consult the correct type of light with your supplier or the mower manufacturer based on the model of your mower.



6.3.3

- ▶ For replacement, disconnect the connector (1) of the light, with one hand hold the light from the outer side of the hood (so that it does not fall on the ground) and use the other hand to slide out the bulb socket (2). Then take out the light (3) through the hood. For installation proceed in the reverse sequence.

6.3.4 REPLACING A FUSE

If a fuse is damaged the engine will immediately shut off, the mowing deck will stop and all indicator lights on the dash board will turn off. In this case it is necessary to find the faulty fuse and replace it with a new one. Under no circumstances should you replace a faulty fuse with a fuse that has a higher current rating!

Fuses are located on the steering column and are accessible after lifting the hood and removing the protective fuse cover.

- ▶ Remove the fuse and insert a new fuse with the same rating as the initial fuse, i.e. **15A** or **5A**. If even after replacing the fuse the engine or the mowing deck will not work, contact an authorised service centre.
- ▶ Certain machine models are equipped with a central switchboard. Under no condition should you tamper with the switchboard! The only exception is the replacement of fuses.

6.3.5 LIFTING THE MOWER

If you wish to lift the riding mower, use a jack and supports.

Proceed as follows:

- ▶ Place the jack underneath the transmission on the rear axle and lift the rear part of the machine.
- ▶ Insert two supports underneath the ends of the axles from the inner side of the rear wheels.
- ▶ Lift the front part of the machine and insert two supports under both ends of the front wheel axles.



Never lean the mower to the side where the carburettor is located. Oil could enter the air filter!

6.3.6 MOWING DECK - SHARPENING AND REPLACING THE BLADES

SHARPENING THE BLADES

The mowing blades must be sharp, statically balanced and straight. Blunt, incorrectly sharpened or damaged mowing blades cause grass to be torn out of the ground, damage to lawns and mediocre collection of mowed grass in the grass catcher.



Do not repair a blade that is deformed or otherwise damaged, replace it immediately. Whenever handling the mowing blades, always use heavy-duty work gloves.

Sharpening procedure:



6.3.6a

- ▶ Remove the grass catcher, tilt the machine on to the right side and prop it up using suitable supports. It is recommended to invite another person to help with tilting the mower in order to prevent damaging a part of the mower or an injury.
- ▶ Unscrew both blades and clean them.
- ▶ First sharpen with a grinder and then with a file.



Do not sharpen directly on the mowing deck.

- ▶ After sharpening the blades, do not install them yet, but check their balance, see procedure below.



6.3.6b

- ▶ Prior to reinstalling the blades, check the condition of the break pins which serve as protection of the mowing deck. If the break pins are damaged, replace them immediately. Spare pins are supplied with the mower.

- ▶ After checking the balance and the brake pins, screw the blades back in position. During installation, ensure that the bend of the blades points upwards into the mowing deck body. Do not interchange the left and right blades. The right blade has a bolt with a left thread.
- ▶ Carefully tighten the fastening bolts using a torque wrench using the prescribed tightening torque of 30 ± 3 Nm. This torque is achieved the moment when the tangential (convex) spring under the fastening bolt is fully compressed and from this point on the bolt is not tightened.

BALANCING THE BLADES

Pay increased attention to levelling and balancing the blades. The vibration of blades that are not levelled and balanced may damage the engine or the mowing deck.

When balancing, insert the screwdriver into the centring hole and set the blade into a horizontal position. If the blade remains in this position, it is balanced. If one of the ends is weighing down, grind this side until it is balanced. When balancing by grinding, do not shorten the length of the blade! The permitted static imbalance may not be greater than 2 g.

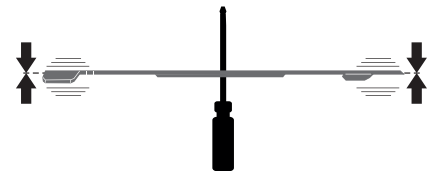

If you are not certain about the procedure, please contact an authorised service centre, where they will gladly provide advice.

REPLACING BLADES

If due to frequent use the blades are damaged, they cannot be balanced or sharpened properly, it is necessary to replace them. Proceed as follows:

- ▶ Remove the grass catcher, tilt the machine on to the right side and prop it up using suitable supports. It is recommended to invite another person to help with tilting the mower in order to prevent damaging a part of the mower or an injury.
- ▶ Screw out both blades.
- ▶ Prior to installing new blades, check the condition of the brake pins which serve as protection of the mowing deck. If the break pins are damaged, replace them immediately.
- ▶ Check that the blades are balanced, see above.
- ▶ Screw on the new blades. During installation, ensure that the bend of the blades points upwards into the mowing deck body. Do not interchange the left and right blades. The right blade has a bolt with a left thread.
- ▶ Carefully tighten the fastening bolts using a torque wrench using the prescribed tightening torque of 30 ± 3 Nm. This torque is achieved the moment when the tangential (convex) spring under the fastening bolt is fully compressed and from this point on the bolt is not tightened.



When the blades impact a solid obstacle, immediately stop the engine and check the blades! The break pins may be damaged or broken. Whenever handling the mowing blades, always use heavy-duty work gloves.

6.3.7 MOWING DECK - INSPECTION AND BALANCING



6.3.7a

To achieve the best mowing results the mowing deck must be set at the correct mowing height and both sides of the deck must be level. Therefore, regularly check the distances **A**, **B** and **C**.

Distance **A** is the front edge of the mowing deck in the travel direction and it should be **23-25 mm** above the ground. Distance **B** is the rear edge of the mowing deck in the travel direction and it should be **28 32 mm** above the ground, i.e. the rear edge must be 5-8 mm higher than the front edge.

Distance **C** represents the setting of the mowing deck in the side direction and the distance between the left and right side should not be more than **5 mm**.



Prior to starting adjustment, place the machine on an optimally even surface, **inflate all the tyres to the prescribed pressure** (80 -140 kPa, ± 10 kPa difference between the individual tyres) and **secure the entire machine against movement** (e.g. using a suitable wedge, etc.).



6.3.7b

▶ Release the safety pins on the mowing deck cover on the right side by sliding a screwdriver into the groove of the pin and turning it anticlockwise. Take the cover off the machine. Utilising the same procedure, remove the cover also on the left side of the mower.



6.3.7c

▶ Unscrew two nuts and washer from the drive belt tensioning mechanism on the mowing deck. This will release the spring and the belt. Remove the belt from the pulley wheels.



6.3.7d

▶ Turn the pulley wheel assembly so that you get access to the bolts on the rear side of the mowing deck.
▶ Set the correct distances **A**, **B** and **C** by adjusting the bolts in the front and rear part of the mowing deck.



When adjusting distance **C** it is recommended to place something under both sides of the mowing deck cover, use underlays of the same size (e.g. wooden boards, etc.) and use them to level the deck so that the distance from the ground is the same on both the left and right hand side.

▶ After setting the correct distances of the mowing deck, pull tight all loose nuts and bolts using a torque of **55 - 65 Nm**. After putting on the mowing deck drive belt and the tensioning mechanism, tighten the nuts so that the length of the tensioning spring is **85 \pm 1 mm**. Then reattach the mowing mechanism cover.



If you are not certain about this procedure, have it performed by a service centre.

6.3.8 MOWING DECK - CHECKING AND ADJUSTING THE BELT

Because of the demands placed on it, the tension of mowing deck belt drive declines over time and it is necessary to tension it. The belt is tensioned using a tensioning mechanism with a spring and is correctly tensioned at the moment when **4 kPa** of force is applied at the mid-distance between the pulley wheels, and the belt bends out by approximately **0.5 cm**.



To measure force you can use a standard mechanical dynamometer available in stores selling such products.



6.3.7b
6.3.7c

▶ Release the safety pins on the mowing deck cover on the right side by sliding a screwdriver into the groove of the pin and turning it anticlockwise. Take the cover off the machine.
▶ Tighten the tensioning bolt nut so that the length of the tensioning spring is **85 \pm 1 mm**.
▶ Reattach the mowing mechanism cover.

6.3.9 MOWING DECK - REMOVING IT FROM THE MACHINE

▶ Lower the mowing deck to the lowest position by moving the height adjustment lever to position 1.
▶ Take off the mowing deck cover (\Rightarrow 6.3.7 and 6.3.7b).



6.3.9a

▶ Slightly lift up the grass ejection chute (1) and slide it off the two pins (2) welded to the frame of the mowing deck. Then either move the chute approx. 10 cm backwards and secure it in place, or completely take it out through the rear plate.



6.3.7c

▶ Unscrew two nuts and washer from the drive belt tensioning mechanism on the mowing deck. This will release the spring and the belt. Remove the belt from the pulley wheels.



6.3.7d

- ▶ Turn the pulley wheel assembly so that you get access to the bolts on the rear side of the mowing deck. Unscrew the bolts.



6.3.9b

- ▶ It is not necessary to remove the bolts on the front side of the mowing deck, it is enough to unhook the deck from the holding bracket



6.3.9c

- ▶ Slowly pull the mowing deck out of the machine.

6.3.10 MAINTENANCE OF STEERING



6.3.10

Regularly check that there is not excessive looseness between the cogged steering segment and the steering wheel pinion. If higher looseness is identified, it is necessary to limit it.



Neglecting this maintenance may result in damage to steering components.

Procedure for limiting (adjusting) looseness:

- ▶ Open the hood of the machine.
- ▶ Loosen two nuts M12 (1) on the bolt of the eccentric.
- ▶ Place a suitable wrench on to the hexagon of the eccentric (2) and turn it until looseness is limited to a minimum.
- ▶ Tighten both nuts M12 (1) using a torque of 35 - 45 Nm.

6.3.11 CHECKING AND ADJUSTING THE TRAVEL DRIVE BELT

Regularly check the condition and tension of the travel drive belt. As soon as the belt starts to slip through or even produce an odour, it is necessary to tension or replace it.

- ▶ Take off the mowing deck cover (➔ 6.3.7) .



6.3.11

- ▶ By tightening the nuts on the bolt, set the spring to a length of 55 ± 1 mm.



Do not over-tension the belt above this level, this will reduce its lifetime and may also cause damage to the transmission!

- ▶ Reattach the mowing mechanism cover.

6.3.12 REPLACING BELTS

Replacing the drive belts is a relatively demanding operation, which needs to be performed by an authorised service centre.

6.3.13 REPLACING WHEELS

Before replacing one of the wheels, park the mower on a horizontal and rigid surface, turn off the engine and remove the key from the ignition. Perform the replacement as follows:



6.3.13

- ▶ Lift the machine using an appropriate jack on the side where you will perform the replacement. Locate the jack under a solid part of the frame or on the arm of the transmission. Using a wooden block, secure the mower to prevent it rolling off.
- ▶ Remove the protective cover from the wheel (only the front wheels).
- ▶ Using a suitable screwdriver remove the retaining ring and remove the washer.
- ▶ Pull the wheel off the shaft. On the rear wheels there is a shaft spring.

When reattaching the wheel proceed in the reverse sequence to its removal. Before attaching the wheel clean all parts and lightly grease the shaft with a plastic lubricant. Especially for wheels on the rear axle this **lubrication is essential for the subsequent removal of the wheel. In the event that lubrication is not performed the subsequent attachment may be very difficult.**

When attaching the rear wheel pay attention to the mutual alignment of the pin on the shaft and the groove on the wheel.

6.3.14 REPAIRING A TYRE PUNCTURE

The mower is equipped with tubeless tyres. In the event of a puncture, have it repaired at a specialised tyre repair shop or at an authorized Seco mower service centre.

6.3.15 MAINTENANCE OF THE HYDROSTATIC TRANSMISSION

For the reliable operation of the transmission it is necessary to maintain the correct oil level. The filling openings on the transmissions are accessible after taking the ejection chute off the machine (➔ 6.3.9). The prescribed values are included in the manual of the manufacturer that supplied the machine part.



In the event of problems with the transmission immediately seek the help of an authorised service centre, there is a risk of serious damage.

6.4 LUBRICATION

Lubricate the mower according to figure 6.4 and the table below. In the event that the mower is operated in very dusty or sandy operating conditions, lubricate more frequently.

Ball bearings of the tension pulleys, guide pulleys and bearings on the mowing deck are self-lubricating.

Prior to starting lubrication, the engine must be turned off and all moving parts of the mower must be still.

| No. | Location | Lubricant |
|-----|--|-----------------------|
| (1) | Brake pedal rotation point | Oil SAE 30 |
| (2) | Cogged steering segment, eccentric and angle joint of the steering draw rod | Plastic lubricant A00 |
| (3) | Travel pedal rotation points | Oil SAE 30 |
| (4) | Front wheel pin, bearings of both front wheels, pins of the axle housing and angle joint connecting steering draw rods | Plastic lubricant A00 |
| (5) | Rotating points of the mowing deck elevation mechanism | Plastic lubricant A00 |
| (6) | Bolt of the mowing deck elevation draw rod | Plastic lubricant A00 |
| (7) | Steering draw rod ball pan | Plastic lubricant A00 |
| (8) | Half axles of the rear wheels (transmissions) | Plastic lubricant A00 |



Numbers 10 and 50 in the frames in figure 6.4 are the lubrication intervals in hours.



Do not allow oil and lubricants to come into contact with the drive belts and their pulleys. Thoroughly wipe the area around the lubricated parts before and after lubricating.
Prior to putting the mower out of operation for an extended period of time, thoroughly lubricate all locations shown on the picture, particularly however the half shafts of the front and rear axles.

7. REPAIRING MALFUNCTIONS AND DEFECTS

Do not perform any repairs if you do not have the appropriate technical equipment and qualifications. The repairs described below may be performed by the user of the mower. Other repairs performed by the user that are not specified here will void the warranty. The manufacturer takes no responsibility for damages resulting from poorly performed unapproved repairs by the user.

| Malfunction, defect | Remedy |
|---|---|
| The mowing deck mows unevenly | <ul style="list-style-type: none"> ▶ Remove grass that has accumulated on the underside of the mowing deck. ▶ Make sure that the blades are sharp and not deformed. ▶ Check that the blades are tightened. ▶ Check the mowing deck elevation setting (➔ 6.3.7). If it is not correct, readjust. ▶ Check the drive belt tension (➔ 6.3.8). If necessary adjust the tension. ▶ Check that the blades are tightened. Replace them if they are damaged or overly worn. |
| An unmowed strip remains between the blade rotors | <ul style="list-style-type: none"> ▶ Check the bearing housings for damage. Based on your findings either repair or replace them. When mowing thick grass or grass that is too wet, an unmowed strip may remain. The travel speed should be adjusted to respect the mowing conditions by shifting into a suitable gear. The engine should not run with the throttle valve fully open. ▶ Check that the blades are sharp and undamaged. Replace the blades if necessary. |
| The mowing deck is ripping out turf | <ul style="list-style-type: none"> ▶ Check the drive belt tension (➔ 6.3.8). If necessary adjust the tension. ▶ Check the bearing housings for damage. Based on your findings either repair or replace them. ▶ Check the mowing height and adjust if necessary. Turf is ripped out more frequently on uneven terrain. ▶ Check whether the blades are bent. Replace the blades if necessary. |
| The mowing deck does not eject grass | <ul style="list-style-type: none"> ▶ Remove grass that has accumulated on the underside of the mowing deck. In wet conditions, the ejection chute and the lower side of the outlet from the mowing deck may clog up with grass. Do not mow wet grass. ▶ The travel speed should be adjusted to respect the mowing conditions by shifting into a suitable gear. The engine should not run with the throttle valve fully open. When mowing high grass, first mow once at a high mowing height, then once more at the normal height. Follow the information in chapter 5.5.3. ▶ Check the drive belt tension (➔ 6.3.8). If necessary adjust the tension. ▶ Check, particularly after replacing blades, that the blade is installed correctly. |
| The mowing deck drive belt stops during operation | <ul style="list-style-type: none"> ▶ The mowing deck drive belt may be damaged, when it jumps out of the pulley while the machine is running. If it jumps out even after rechecking according to the following steps, it is necessary to replace the belt. ▶ Check the belt tension (➔ 6.3.8). If necessary adjust the tension. ▶ Check the route of the belt. ▶ Check the set mowing height, adjust if necessary. ▶ Check whether the movement of the belt is not prevented by a foreign object. If yes, remove the foreign object. ▶ Inspect all belt pulleys. Buckled or cracked belt pulleys may cause problems. Replace if necessary. ▶ Check the inside surface of the pulley on the engine. If it is coarse or has cracks, it is necessary to replace the pulley. ▶ Check the parts of the tensioning mechanism for wear, replace the worn out parts if necessary. |
| The mowing deck drive belt is slipping through | <ul style="list-style-type: none"> ▶ If the grass is too tall or wet, the mowing deck drive belt may slip through. Check that the belt is not worn out. If it is, replace it. ▶ Check the belt tension (➔ 6.3.8). If necessary adjust the tension. ▶ Check the tensioning spring of the mowing belt tensioning mechanism. Replace the spring if it is overstretched or damaged. |
| The mowing deck drive belt is being excessively worn out | <ul style="list-style-type: none"> ▶ Check all the points along the route of the belt. Check whether the movement of the belt is not prevented by a foreign object. If yes, remove the foreign object. ▶ Check the belt pulleys, if they are damaged, replace them. ▶ Check the set mowing height, adjust if necessary. ▶ Check the belt tension (➔ 6.3.8). If necessary adjust the tension. |
| The blades cannot be put into motion | <ul style="list-style-type: none"> ▶ Check that the belt is not worn out or damaged. If it is, replace it. If it is loose, tension it. ▶ Check the tensioning mechanism spring. Replace the spring if it is cracked or damaged. ▶ Check whether the movement of the belt is not prevented by a foreign object. If yes, remove the foreign object. |
| The blades stop with a delay | <ul style="list-style-type: none"> ▶ Check the belt tension (➔ 6.3.8). If necessary adjust the tension. If the belt can no longer be tensioned due to its considerable wear, replace the belt. ▶ Check whether the movement of the belt is not prevented by a foreign object. If yes, remove the foreign object. ▶ Check that the electromagnetic clutch switches off properly. If the clutch is not working properly have it replaced or repaired at an authorised service centre. |

| Malfunction, defect | Remedy |
|--|--|
| Belts vibrate extremely when turning on the mowing deck | <ul style="list-style-type: none"> ▶ Check that the blades are not bent or twisted, also check that they are balanced. If they are deformed, replace them. ▶ Check that the belt does not have burned areas or irregularities, which could cause the vibrations. If the belt is damaged, replace it. ▶ Check that the blades are not worn out or damaged. Replace them if necessary. ▶ Check that the electromagnetic clutch switches on properly. If the clutch is not working properly have it replaced or repaired at an authorised service centre. ▶ Check the inside surface of the pulley on the engine. If it is coarse or has cracks, it is necessary to replace the pulley. ▶ Check whether grass has accumulated on the underside of the mowing deck. It is necessary to remove this grass. ▶ Check whether the defect is not in the engine mount. Tighten bolts or replace as necessary. ▶ Check the belt tension (➡ 6.3.8). If necessary adjust the tension. |
| The travel drive belt of the mower is slipping | <ul style="list-style-type: none"> ▶ Check the tension of the travel drive belt (➡ 6.3.11). If necessary adjust its tension. ▶ Check whether the belt is damaged or worn out. ▶ Check whether the movement of the clutch mechanism is blocked by a foreign object. If yes, remove the foreign object. ▶ Check the engine belt pulley or transmission belt pulley for damage. Replace if necessary. |
| The travel drive belt of the machine is creaking | <ul style="list-style-type: none"> ▶ Check the tension of the travel drive belt (➡ 6.3.11) and the working order of the brake. If necessary adjust the tension of the belt. If the brake is not in proper working order, have it adjusted at an authorised service centre. |
| The travel drive belt jumps out during operation | <ul style="list-style-type: none"> ▶ Check the tension of the travel drive belt (➡ 6.3.11). If necessary adjust its tension. ▶ Check the route of the belt. Adjust if necessary. ▶ Check whether the pulleys are damaged. Replace them if necessary. ▶ Check the gap of the travel clutch mechanism. Deviations may result in the clutch bearing holder being bent out of shape. Replace it if necessary. |
| The machine does not travel when the travel pedal is pushed | <ul style="list-style-type: none"> ▶ Check the tension of the travel drive belt (➡ 6.3.11). If necessary adjust its tension. ▶ Check the belt pulley of the engine and transmission with respect to cut off or damaged grooves. Replace it if necessary. |
| Extreme vibrations occur when travelling | <ul style="list-style-type: none"> ▶ Check whether any pulleys are damaged or deformed. Replace them if necessary. ▶ Check whether the belt has any burned spaces or other irregularities. Replace it if necessary. ▶ Check the tension of the travel drive belt (➡ 6.3.11). If necessary adjust its tension. ▶ Check that the mowing blades are balanced. Balance or replace them if necessary. |
| The steering is slipping through or loose | <ul style="list-style-type: none"> ▶ Check that the space between the pinion and the segment is not too large. If yes, adjust the cogged segment. Check for wear on the ball and socket joints. Replace the joints if necessary. |
| The engine does not run | <ul style="list-style-type: none"> ▶ Check that there is petrol in the petrol tank. ▶ Check that the prescribed procedure for starting the engine was followed (➡ 5.2) ▶ Check the fuse. Replace if necessary. ▶ Check whether the voltage on the battery terminals is 12 V. On a new machine check whether the battery was activated and charged. On new mowers replace the spark plug and check that there is not oil accumulated on the cylinder due to incorrect handling. ▶ Check that all wire connections are in order and that the electrical system switches work. ▶ Check the engine again exactly according to the instructions in the User's manual of the engine manufacturer. Have the electrical system checked at a specialised workshop. |
| The engine is rotating but will not start up | <ul style="list-style-type: none"> ▶ Check that the prescribed procedure for starting the engine was followed (➡ 5.2). Check that the petrol in the petrol tank is clean. ▶ Check that the fuel filter is not clogged. ▶ Check whether the fuel tap is open (applies only to machines with a BS15, HP engine). ▶ Make sure that the throttle lever is in the position "CHOKE". ▶ Check the engine again exactly according to the instructions in the User's manual of the engine manufacturer. Have the cabling and switches checked at a specialised workshop. |
| The machine cannot be pushed or only with difficulty | <ul style="list-style-type: none"> ▶ Check that the by-pass lever is in position "0". |
| A "whistling" sound is made when travelling | <ul style="list-style-type: none"> ▶ Check the condition of the belts and the tensioning pulleys. If the problem persists, immediately contact an authorised service centre. |
| It is not possible to start the machine in the normal way | <ul style="list-style-type: none"> ▶ Use the emergency travel system and drive the machine to a location from which it can be transported to a service centre (➡ 5.2.1) |

7.1 ORDERING SPARE PARTS

We recommend that you use exclusively original spare parts, which ensure safety and compatibility. Always order spare parts from an authorised distributor or service organisation, which is informed about the current technical changes performed on the products during manufacture.

For easy, fast and exact identification of the necessary spare part always provide in your order the serial number found on the second side of the cover of this publication. Also provide the year of manufacture as shown on the product identification label under the seat.

7.2 WARRANTY

Warranty conditions are provided on the warranty card, which is always provided together with the product by the vendor.

Not for
Reproduction

8. POST-SEASONAL MAINTENANCE, PUTTING THE MOWER OUT OF OPERATION

After the end of the season or if you will not be using your riding mower for more than 30 days, make sure to prepare your mower for storage as soon as possible. If fuel remains in the petrol tank without movement for more than 30 days, a sticky deposit may form, which can have a negative effect on the carburettor and cause poor engine operation. For this reason empty the petrol tank.



Never store the riding mower with a full petrol tank inside of buildings or poorly ventilated areas, where there are fuel vapours, open flames, sparking or lighting flames, furnaces, central heating, dry rags, etc. Handle fuels and lubricants with care, they are highly flammable and careless handling may lead to serious burns or damage to property.

Only empty the petrol tank into approved containers outdoors away from open flames.

Recommended procedure for preparing the riding mower for storage:

- ▶ Thoroughly clean the entire machine, especially inside the mowing deck (➔ 6.2.2).



Never use petrol for cleaning. Use degreasing agents and warm water.

- ▶ Repair and paint dented places to prevent corrosion from occurring.
- ▶ Replace faulty or worn out parts and tighten all loose nuts and bolts.
- ▶ Prepare the engine for storage according to the user's manual for the operation and maintenance of the engine.
- ▶ Lubricate all lubrication locations according to the lubrication diagram (➔ 6.4).
- ▶ Take out the battery, clean it, fill it up with distilled water all the way to the bottom parts of the rings of the filling openings and charge fully. A battery that is not charged may freeze and crack. Store the battery in a cool, dry location, as necessary. Charge the battery every 30 days and regularly check its voltage.
- ▶ Store the riding mower covered in a clean and dry environment.



The best way to ensure the riding mower's ideal operating condition for the next season is to have it inspected and tuned at an authorised service centre every year.

8.1 MOWER BELTS

It is not necessary to release the belts when the mower is taken out of operation for an extended period of time. When the mower is started up for use again, we strongly **recommend that you allow the mower belts to run free for at least 5 minutes**. This will prevent vibrations and ensure that after an extended period of inactivity the belts will align into the correct working position.

9. DISPOSAL OF THE MOWER

After the operational life of the mower is over, the owner of the mower is responsible for its disposal. This may be performed in two ways:

- a) Hand the machine over to an authorised company (scrap yard, secondary waste collection point, etc.). You will receive documented confirmation of the handover for disposal.
- b) Dispose of the machine yourself. In this case we recommend the following procedure:
 - ▶ Dispose of the product utilising recyclable material according to the applicable waste disposal law.
 - ▶ Disassemble the entire machine.
 - ▶ Parts that can be reused should be cleaned, preserved and stored for further use.
 - ▶ Sort the remaining parts into those that are and are not environmentally friendly, e.g. rubber parts (gaskets), lubricant remains in the bearings or on gears. The environmentally harmful components must be handled according to the relevant waste disposal law applicable in the country of the user, e.g. in the Czech Republic it is the Waste Act No. 185/2001 Coll.
 - ▶ Sort the waste according to the Wastes Catalogue in accordance with the relevant ordinance. Ecologically friendly waste shall be treated as reusable material.



Old tyre collection (applies only for the Czech Republic)

Old and unused tyres are an ecological waste. Their disposal must be carried out in accordance with national regulations. Authorised sales and service partners will take back the tyres at the end of their service life either directly within the scope of the take back program, or will advise you where to hand them over free of charge.

Not for
Reproduction

10. ES STATEMENT OF COMPLIANCE (ORIGINAL)

pursuant to: **Council Directive No. 2006/42/EC (Government directive NV 176/2008 Coll.)**
Council Directive No. 2014/30/EU (Government directive NV 117/2016 Coll.)
Council Directive No. 2000/14/EC (Government directive NV 9/2002 Coll.)

A. We: Seco Industries, s.r.o., Jungmannova 11, Valdické Předměstí, 506 01 Jičín
ID No.: 05391423

issue the following statement:

B. Mechanical equipment

- name: Riding mower
- model : **AJ 92 (SLC92-2692050-00)**
- serial number: 000000000-999999999

Description:

The AJ 92 (SLC92) is a four-wheel self propelled mower with a Briggs & Stratton motor 7160EXi (40R5). The power from the engine is transferred through an electromagnetic clutch using V-belts to the mowing deck and the travel transmission. The mowing deck is a twin-blade assembly with a vertical axis of rotation and a coverage width of 92 cm that is driven by a double-sided V-belt. The grass clippings are guided through a chute to the grass catcher or directed to the ground with the deflector. Instead of collection, the mower may perform mulching by blocking the ejection chute and using two mulching blades.

C. Legislation forming the basis for assessment of compliance:

ČSN EN ISO 12100, ČSN EN ISO 5395-1,3, ČSN EN ISO 14982:2009

D. Assessment of compliance was performed according to the designated procedure in:

- EP and Council Directive No. 2006/42/EC, Annex VIII, (eqv. Annex no. 8, NV No. 176/2008 Coll.)
- EP and Council Directive No. 2014/30/EU, Annex II, (eqv. Annex no. 2, NV No. 117/2016 Coll.)
- EP and Council Directive No. 2000/14/EC, Annex VI, (eqv. Annex no. 5, NV No. 9/2002 Coll.)

Státní zkušebna strojů a.s. (SZS, a.s.), NB 1016
Třanovského 622/11
163 04 Prague 6, Czech Republic

E. Entities participating in the assessment of compliance:

Státní zkušebna strojů a.s. (SZS, a.s.)
Molákova 622/11, 163 04 Prague 8, Czech Republic

F. We confirm that:

- this mechanical equipment meets all respective provisions of the aforementioned directives (NV)
- measures have been taken to ensure the compliance of all products introduced to the market with the technical documentation and the requirements contained in technical regulations.
- guaranteed emission level of acoustic power $L_{WA,G}$ is 100 dB(A)

Measured mean values of acoustic power A depending on the engine used:

| Engine | Speed (min ⁻¹) | Measured level of acoustic power L_{WA} [dB(A)] |
|----------------------------------|----------------------------|---|
| Briggs & Stratton 7160EXi (40R5) | 2700 | 99.65 |

Technical Documentation in the scope pursuant to annex VII for the Directive 2006/42/EC a pursuant to annex VIII for the Directive 2000/14/EC is kept at the place of business of the manufacturer at the address:

SECO Industries, s.r.o.
Jungmannova 11
Valdické Předměstí
506 48 Jičín

In Jičín, 18.10.2023

Ing. Aleš Housa
Mechanical Engineering Division Director

Therefore, some technical differences in terminology may appear in this manual when compared with the actual product. No claims can be deduced from this. Print, duplication, publication and translation (even in part) must not be performed without the written consent of Seco Industries, s.r.o. The manufacturer reserves the right to change technical parameters of the product, without prior customer notification.

UK DECLARATION OF CONFORMITY (original)

| | | |
|---|--|------------------------------------|
| <p>Manufacturer:</p> <p>Address:</p> <p>ID:</p> <p>Name and address of the person authorised to compile the technical file (according to Supply of Machinery (Safety) Regulations 2008), and name and address of the person, who keeps the technical documentation (according to Noise Emission in the Environment by Equipment for use Outdoors Regulations 2001):</p> <p>Product (Machine) – Type:</p> <p>Model:</p> <p>Serial number:</p> <p>Description:</p> <p>We declare that the machinery fulfils all the relevant provisions of the mentioned Directives (Government Provisions):</p> <p>The harmonized technical standards and the technical standards applied to the conformity assessment:</p> <p>To the conformity assessment applied procedure:</p> | <p>SECO Industries s.r.o. Jungmannova 11, 506 01 Jičín, Czech Republic 60193450</p> <p>SECO Industries s.r.o. Jungmannova 11, 506 01 Jičín, Czech Republic</p> <p>Self-propelled mower AJ 92</p> <p>SLC92-2692050-00</p> <p>000000000-999999999</p> <p>Self-propelled mower controlled by seated operator, with petrol engine BaS.</p> <p>Noise Emission in the Environment by Equipment for use Outdoors Regulations 2001 (2001 No. 1701) Electromagnetic Compatibility Regulations 2016</p> <p>EN ISO 12100, EN ISO 5395-1, EN ISO 5395-3, EN ISO 4413, EN ISO 13857, EN ISO 14982:2009, EN ISO 11201, EN ISO 3744.</p> <p>Pursuant to the Noise Emission in the Environment by Equipment for use Outdoors Regulations 2001, Schedule 9 (equivalent to Annex VI to, Directive 2000/14/EC)</p> | |
| <p>The conformity assessment carried out by:</p> <p>Guaranteed sound power level:</p> <p>Measured sound power level:</p> | <p>The Government Testing Laboratory of Machines J.S.C., NB 1016 Třanovského 622/11, CZ-163 04 Praha 6-Řepy, Czech Republic.</p> <p>$L_{WAG} = 100$ dB</p> | |
| Engine | Speed (min ⁻¹) | Measured value of ac.power [dB(A)] |
| Briggs & Stratton 7160EXi (40R5) | 2700 | 99,65 |

Note: All regulations were applied in wording of later amendments and modifications valid at the time of this declaration issue without any citation of them.

Place and date of issue:

Jičín 18.10.2023

Signed by the person entitled to deal in the name of producer:

Name: Ing. Aleš Housa



Signature:



ÜBER DIESE BEDIENUNGSANLEITUNG





Diese Bedienungsanleitung soll Sie auf einfachste Weise durch die sichere Installation, Bedienung und Wartung Ihrer Maschine führen und Ihnen Auskunft zu ihren Optionen und Funktionen geben. Es ist daher für alle Personen gedacht, die während der Installation, Bedienung und Wartung in Kontakt mit der Maschine kommen.

Bitte lesen Sie die Bedienungsanleitung sorgfältig durch, bevor Sie etwas mit der Maschine machen. Befolgen Sie die in diesem Handbuch enthaltenen Anweisungen genau, so dass die Bedienung der Maschine einfacher ist und sie optimal genutzt wird und eine lange Lebensdauer hat.

| | |
|---|---|
|  | Die Anleitung ist als Teil des Mähers zu betrachten und darf nicht von ihm getrennt werden. Bewahren Sie es daher für eine spätere Verwendung auf. Nehmen Sie die Maschine erst dann in Betrieb, wenn Sie sich mit allen Anweisungen, Verboten und Empfehlungen in dieser Bedienungsanleitung gründlich vertraut gemacht haben, insbesondere mit denen in Kapitel ARBEITSSICHERHEIT UND GESUNDHEIT. |
|  | Die in dieser Bedienungsanleitung verwendeten Abbildungen entsprechen nicht unbedingt der Realität; sie sollen die wichtigsten Prinzipien der Maschine beschreiben. Die hier wiedergegebenen Texte, Zeichnungen, Fotos usw. sind jedoch urheberrechtlich geschützt. Jede missbräuchliche Verwendung oder unerlaubte Vervielfältigung ist strafbar. |

In der Praxis treten häufig unvorhersehbare Situationen ein, die nicht in dieser Bedienungsanleitung einbezogen und beschrieben werden können. Wenn Sie also bei einer Prozedur unsicher sind oder wenn etwas unklar ist oder Sie Fragen haben, zögern Sie nicht, sich an eine unserer autorisierten, professionell ausgestatteten Kundendienststellen in ganz Europa zu wenden, wo geschulte und geprüfte Experten bereitstehen, um Ihnen zu helfen.

DIE IM HANDBUCH VERWENDETEN SYMBOLE

| SYMBOL | BEDEUTUNG |
|---|--|
|  | Diese Symbole haben die Bedeutung von „HINWEIS“ und „WARNUNG“ und weisen auf Tatsachen hin, die das Zubehör beschädigen und/oder den Benutzer schwer verletzen können. |
|  | Dieses Symbol weist auf eine wichtige Anweisung, Eigenschaft, ein Verfahren oder Thema hin, dessen Sie sich bewusst sein müssen, und woran Sie sich bei Montage, Betrieb und Wartung der Maschine halten müssen. |
|  | Dieses Symbol weist auf nützliche Informationen zur Maschine oder deren Zubehör hin. |
|  | Das Symbol ist ein Verweis auf ein Bild im vorderen Teil der Bedienungsanleitung. Es wird immer durch die Nummer des Bildes begleitet. |
|  | Diese Symbole verweisen auf einen anderen Abschnitt in dieser oder eine andere mit der Maschine gelieferten Gebrauchsanleitung. |

GÜLTIGKEIT DER BEDIENUNGSANLEITUNG

Die Gebrauchsanleitung gilt für Maschinen des Typs SIMPLICITY SLC92.

VERSION DER BEDIENUNGSANLEITUNG

Versionsnummer: Revision A

1. TECHNISCHE INFORMATIONEN

1.1 VERWENDUNG

Dieser Mäher ist für das Mähen von flachen, gepflegten Rasenflächen, z. B. in Parks, Gärten und auf Spielplätzen, oder auf sanften Hängen ohne Fremdkörper (heruntergefallene Äste, Steine, feste Gegenstände usw.) bestimmt. Die maximale Schnitthöhe darf 10 cm betragen und die Hangneigung darf 12° (21%) nicht überschreiten.



Jegliche Nutzung dieses Aufsitzmähers, die nicht in diesem Handbuch beschrieben ist und die über die hier beschriebene Verwendung hinausgeht, wird als nicht vorgesehener Zweck oder Gebrauch betrachtet. Der Hersteller der Maschine ist nicht verantwortlich für Schäden, die aus einer solchen Nutzung entstehen; der Nutzer trägt das volle Risiko.

Zur unsachgemäßen Verwendung der Maschine gehören auch die Bedienung, Wartung und Reparatur durch nicht geschulte oder nicht autorisierte Personen, die Verwendung von nicht zugelassenem Zubehör, der Betrieb der Maschine mit einer Fehlfunktion oder einem Defekt sowie der Betrieb mit demontierten, veränderten oder nicht funktionierenden Sicherheitsvorrichtungen. Darüber hinaus führt die Verwendung von nicht zugelassenem Zubehör zum sofortigen Erlöschen der Garantie.

1.2 HAUPTTEILE UND BESCHREIBUNG

Der Aufsitzmäher **SLC92** besteht aus folgenden Grundeinheiten:



1.2

(1) CHASSIS MIT STOSSSTANGE

Das Chassis mit der Stoßstange dient als tragendes Element für die meisten Hauptteile der Maschine.

(2) VORDERACHSE MIT RÄDERN EINSCHLIESSLICH LENKUNG

Die Lenkung erfolgt über die Räder der Vorderachse. Zum Steuern dient ein Lenkrad.

(3) MÄHWERK

Das Mähwerk mäht und sammelt das Gras. Es befindet sich unter der Maschine. Es besteht aus Abdeckung, Hauptplatte und zwei Mähmessern.

(4) GRASAUSWURF

Es verbindet das Mähwerk mit der Grasfangvorrichtung. Das Gras geht hierdurch in die Grasfangvorrichtung.

(5) GETRIEBE INKLUSIVE HINTERRADANTRIEB

Das Getriebe mit hydrostatischer Kraftübertragung dient zum Schalten der Gänge während der Fahrt.

(6) GRASFANGVORRICHTUNG

Die Grasfangvorrichtung hinten am Mäher besteht aus einem Metallrohrrahmen, Deckel, Auffangsack aus Textilgewebe und einem Auskipphebel.

(7) FAHRERPOSITION

Der bequeme Sitz ermöglicht einen einfachen Zugriff auf alle Bedienelemente der Maschine.

(8) KAROSSERIE, MOTOR EINSCHLIESSLICH ELEKTRISCHER ANLAGE UND BATTERIE

Die Karosserie ist eine Kombination aus Kunststoff und Metallabdeckungen, welche die elektrischen und mechanischen Komponenten der Maschine passend abdecken. Der Viertakt-Benzinmotor befindet sich unter der Haube und ist fest am Rahmen angebracht. Die Batterie befindet sich in dem Aufbewahrungsbereich unter dem Lenkrad.

1.3 BEZEICHNUNGEN AUF DER MASCHINE



Es ist strengstens **verboten**, am Rasenmäher angebrachte **Etiketten und Symbole zu entfernen oder beschädigen**. Bei Beschädigung oder Unlesbarkeit des Etiketts kontaktieren Sie bitte den Lieferanten oder Maschinenhersteller und fordern Ersatz an.

HERSTELLUNGSSCHILD

| | |
|--|--------------------------------------|
| TYPE N°: xxxxxxxxxxxxxxxxxxxxxxxx self-propelled mower xxxxxxxxxxxxxxxxxxxxxxxxxxxx ENGINE: xxxxxxxxxxxxxxxx YEAR OF PRODUCTION: xxxx WEIGHT: xxx kg FABRICATION: Seco Industries, s.r.o. Jungmannova 11, Valdícké Předměstí, 506 01 Jidčín Czech Republic SERIAL NO.: XXXXXXXXXX | UK CA CE MADE IN EUROPE |
|--|--------------------------------------|

Das Herstellungsschild befindet sich unter dem Fahrersitz und enthält grundlegende Angaben zur Identifizierung und zu den technischen Daten der Maschine.

WARNSCHILDER

| | | | | |
|--------|-------------------------------|---|------------------------------------|----------------|
| | | | | |
| Gefahr | Achtung! Heiße Oberfläche! | Maschine nicht während des Fahrens verlassen | Achtung, umherfliegende Objekte | Nicht berühren |

| | |
|--|---|
| | |
| Während des Betriebs nicht hineingreifen! | Rotierende Werkzeuge! Verletzungsgefahr für die Gliedermaßen! |



VERBOTSSCHILDER



| | | | |
|---|-------------------------------|------------------------------------|----------------|
| | | | |
| Nicht in der Nähe anderer Menschen mähen | Keine Passagiere mitnehmen | Nicht senkrecht zum Hang fahren | Nicht betreten |

BEFEHLSSCHILDER

| | |
|---|--|
| | |
| Bei der Reparatur Anleitung befolgen | Unbefugte Personen in sicherem Abstand halten |

INFORMATIONSSCHILDER

| | | |
|---|---|---|
|  |  |  |
| <p>Lesen und befolgen Sie die Bedienungsanleitung</p> | <p>Maximale Arbeitssteigung</p> | <p>Garantierter Schalleistungspegel gemäß Richtlinie 2000/14/EC</p> |

| | | | | | |
|---|------------------|-----------------|-----------------|---|---|
|  | <p>R</p> | <p>N</p> | <p>F</p> |  |  |
| <p>Bremse</p> | <p>Rückwärts</p> | <p>Neutral</p> | <p>Vorwärts</p> | <p>Schnell</p> | <p>Langsam</p> |

Not for
Reproduction

1.4 TECHNISCHE PARAMETER

| PARAMETER | SIMPLICITY SLC92 |
|---|------------------------------|
| Abmessungen der Maschine (Länge x Breite x Höhe): | 2 480 × 950 × 1 120 |
| Gewicht der Maschine | 255 kg |
| Geschwindigkeit vorwärts / rückwärts | 9 / 7 km/h |
| Radabmessungen (vorne / hinten) | 15 × 6-6 / 18 × 8,5-8 |
| Reifendruck (vorne und hinten) | 80 – 140 kPa |
| Mähhöhe | 30 – 90 mm |
| Mähbreite | 92 mm |
| Volumen des Grasfangbehälters | 300 l |
| Anzeige für volle Grasfangvorrichtung | Summer |
| Treibstofftankvolumen | 8 l |
| Treibstoffart | Bleifreies Benzin Natural 95 |
| Batterietyp | 12 V 28 Ah |

ÜBERSICHT ÜBER DAS DREHMOMENT DER SCHRAUBVERBINDUNGEN

| Mähwerk: | Drehmoment |
|--|------------|
| Zentrale Messerschraube | 30 ± 3 Nm |
| M12 Muttern auf Riemenscheiben des Mähantriebs | 45 - 55 Nm |
| Lenkung: | |
| Schraube M8x30 des Lenkungsbereichs | 15 - 25 Nm |
| M12 Mutter des Lenkungsbereichs | 45 - 55 Nm |
| Motor: | |
| Schraube der elektromagnetischen Kupplung | 60 - 70 Nm |
| Schraube des Fahrriemenscheibenhalters | 25 - 35 Nm |



Wenn Sicherungsmuttern entfernt werden, müssen sie durch neue ersetzt werden.

LÄRM UND VIBRATION

| Motor | Drehzahl (min ⁻¹) | Angegebener Emissionsschalldruckpegel am Einsatzort L _{pAd} (dB) ČSN EN ISO 53951 | Garantierter Schalleistungspegel L _{WAG} (dB) gemäß Richtlinie 2000/14/EG | Gesamtwert der Beschleunigung (m.s ⁻²) EN ISO 53951 | |
|---------|-------------------------------|--|--|---|--|
| | | | | den Gesamtschwingungen a _{wd} | auf Hand-Arm übertragen a _{hvd} |
| BS 7160 | 2700 | 84 + 2 | 100 | 0,9+0,4 | 2,9+1,4 |

Erläuterungen:

| |
|---|
| Motoren: |
| BS 7160 = Briggs & Stratton 7160 EXi (40R5) |

2. ARBEITSSICHERHEIT UND GESUNDHEIT

Dieser Mäher wurde in Übereinstimmung mit den für die Herstellung solcher Maschinen geltenden internationalen Normen und Vorschriften entwickelt und hergestellt. Die elektrischen Bauteile entsprechen den internationalen Vorschriften zum Schutz vor gefährlichen Berührungsspannungen. Alle elektrischen Bauteile verfügen entweder über eine von der Norm vorgeschriebene Abdeckung oder befinden sich in Gehäusen, deren Abdeckung den Vorschriften dieser Normen entspricht.

Wenn diese Maschine richtig und gemäß der Bedienungsanleitung verwendet wird, ist sie **sehr sicher**.



Wenn die Arbeitssicherheit nicht eingehalten und nicht alle Warnungen in diesem Handbuch beachtet werden, kann dieser Aufsitzmäher Hände oder Beine abtrennen oder Gegenstände ablenken und dadurch schwere Verletzungen oder den Tod von Personen, Beschädigung oder Zerstörung der Maschine oder eines ihrer Teile oder des Zubehörs verursachen.

2.1 SICHERHEITSANWEISUNGEN

Die Person, die in erster Linie für ihre eigene Sicherheit und die Sicherheit anderer beim Betrieb des Aufsitzmähers verantwortlich ist, ist dessen Benutzer. Der Hersteller übernimmt keine Verantwortung für die Verletzung von Personen oder für Schäden an der Maschine und Umweltschäden, die daraus resultieren, dass die Maschine nicht gemäß allen Sicherheitsanweisungen in diesem Handbuch betrieben wird.

2.1.1 ALLGEMEINE SICHERHEITSHINWEISE

- ! Diese Maschine darf nur von einer Person über 18 Jahren, die dieses Handbuch gelesen hat, gefahren werden. Lassen Sie niemals unbefugte Personen diese Maschine bedienen, die nicht mit der Gebrauchsanleitung vertraut sind und die Maschine nicht korrekt und sicher bedienen können.
- ! Der Benutzer der Maschine ist für die Sicherheit von Personen in der Nähe des Arbeitsbereiches der Maschine verantwortlich.
- ! Es ist nicht gestattet, ohne schriftliche Zustimmung des Herstellers technische Modifikationen an der Maschine und deren Zubehör vorzunehmen. Nicht autorisierte Änderungen können zu gefährlichen Arbeitssicherheitsbedingungen und zum Erlöschen der Garantie führen.
- ! Beachten Sie alle Auflagen zur Brandsicherheit (➔ 2.4).
- ! Entfernen Sie keine Sicherheitsaufkleber oder Etiketten von der Maschine. Vergewissern Sie sich, dass sie an ihren Plätzen befinden.
- ! Bleiben Sie nicht in der Nähe der Maschine oder unter ihr, wenn sie angehoben ist und nicht ausreichend gegen Herabfallen oder Umkippen in der angehobenen Position gesichert ist.
- ! Die Bestandteile des Grasfängers werden beansprucht und können beschädigt werden, wodurch die Funktion des Grasfängers beeinträchtigt wird und Gegenstände aus dem Grasfänger fallen können. Führen Sie daher regelmäßig eine Inspektion gemäß den Empfehlungen dieser Bedienungsanleitung durch.
- ! Schalten Sie immer das Mähwerk und den Motor aus und ziehen Sie den Schlüssel aus dem Zündschloss, wenn:
 - Sie die Maschine reinigen
 - Sie angesammeltes Gras aus dem Mähwerk entfernen
 - Sie über einen Fremdkörper gefahren sind und es notwendig ist zu überprüfen, ob die Maschine beschädigt wurde, oder ob es notwendig ist, den Schaden zu beheben
 - die Maschine ungewöhnlich stark vibriert und es notwendig ist, die Ursache der Vibrationen herauszufinden
 - Sie den Motor oder andere bewegliche Teile reparieren (ziehen Sie auch die Kabel von den Zündkerzen ab)

2.1.2 KLEIDUNG UND SCHUTZMITTEL FÜR DEN FAHRER

- ! Bei der Bedienung der Maschine immer geeignete Arbeitskleidung tragen. Niemals locker sitzende Kleidung und kurze Hosen tragen.
- ! Bei der Bedienung der Maschine immer feste, geschlossene Schuhen tragen, idealerweise mit rutschfesten Sohlen. Nie die Maschine mit Sandalen oder barfuß bedienen.
- ! Die in diesem Handbuch angegebenen Lärm- und Vibrationspegel am Arbeitsplatz des Bedieners (➔ 1.4) knüpfen eng an die Anforderungen der EU-Richtlinien 2003/10/EG (Lärmexposition) und 2002/44/EG (Vibrationsexposition) an, in denen die Bedingungen für die Verwendung persönlicher Schutzausrüstungen gegen Lärm und Vibrationen sowie die Reduzierung der Expositionszeit des Bedieners durch die Wahl geeigneter Arbeitspausen geregelt sind. Der Maschinenhersteller empfiehlt, dass beim Betrieb der Maschine stets Gehörschutz getragen werden sollte. Die Nichtbeachtung dieser Anweisungen kann zu permanenten Gesundheitsschäden führen!

2.1.3 BEVOR DIE MASCHINE BENUTZT WIRD

- ! Verwenden Sie den Aufsitzmäher nicht, wenn er beschädigt ist oder eine seiner Schutzvorrichtungen fehlt. Alle Abdeckungen und andere Schutzelemente müssen immer angebracht sein. Entfernen oder setzen Sie keine Schutzelemente der Maschine außer Betrieb.
- ! Überprüfen Sie regelmäßig, dass Schutzeinrichtungen und Sicherheitselemente richtig funktionieren.
- ! Nach dem Konsum von Alkohol, Drogen oder Medikamenten, die Ihre Wahrnehmung beeinträchtigen, dürfen Sie nicht mit der Maschine arbeiten.

- ! Nicht mit der Maschine arbeiten, wenn Sie an Schwindel- oder Ohnmachtsanfällen leiden oder wenn Sie auf sonstige Weise geschwächt oder abgelenkt sind.
- ! Bevor Sie die Maschine in Betrieb nehmen, informieren Sie sich gründlich über alle Bedienelemente und sorgen Sie dafür, dass Sie diese so bedienen können, dass Sie, wenn nötig, den Motor sofort anhalten oder ausschalten können.
- ! Verstellen Sie nicht den Motorregler oder den Drehzahlbegrenzer des Motors.
- ! Bevor Sie mit der Maschine zu arbeiten beginnen, entfernen Sie alle Steine, Holzstücke, Drähte, Knochen, heruntergefallenen Äste und anderen Gegenstände, die während des Mähvorgangs abgelenkt werden könnten, von der zu mähenden Fläche.
- ! Beheben Sie vor der weiteren Verwendung alle Mängel. Überprüfen Sie vor Arbeitsbeginn, dass die Riemen gespannt sind, die Messer scharf sind und dass der Bereich innerhalb des Mähwerks frei ist.
- ! Bevor Sie die Maschine verwenden, kontrollieren Sie sie auf sichtbare Beschädigungen oder fehlende oder gelockerte Teile.
- ! Kontrollieren Sie vor der Verwendung der Maschine, dass die Bremsen funktionieren, und lassen Sie sie ggf. einstellen oder reparieren.

2.1.4 WÄHREND DER BENUTZUNG DER MASCHINE

- ! Die Maschine darf nicht an Hängen mit einer Neigung von mehr als **12°** (21%) verwendet werden.
- ! Der Transport von Personen, Tieren oder Lasten direkt auf der Maschine ist verboten. Der Transport von Lasten ist nur auf Anhängern erlaubt, die vom Maschinenhersteller zugelassen sind.
- ! Auch beim Verlassen der Maschine für kurze Zeit immer den Schlüssel aus dem Zündschloss ziehen.
- ! Wenn Sie die Maschine aus dem Arbeitsbereich fahren, wo Sie mähen, deaktivieren Sie immer das Mähwerk und heben es in die Transportstellung.
- ! Nicht in der Nähe von Materialstapeln, Löchern oder Böschungen mähen. Der Aufsitzmäher kann sich plötzlich überschlagen, wenn ein Rad über den Rand eines Loches oder eines Grabens oder über eine Kante fährt, die zusammenbricht.
- ! Bei der Arbeit Maulwurfshügel, Betonstützen, Baumstümpfe, Gartenbeet- und Fußwegrandsteine vermeiden, die nicht mit den Messern in Kontakt kommen dürfen, da sie sonst Schäden am Mähwerk und dem Maschinenmechanismus verursachen können.
- ! Beim Aufprall auf einen festen Gegenstand Mähwerk und Motor anhalten und ausschalten und die gesamte Maschine, vor allem die Lenkung, überprüfen. Notwendige Reparaturen vor der Wiederinbetriebnahme des Motor durchführen.
- ! Wenn möglich, die Maschine nicht auf nassem Gras einsetzen. Reduzierte Traktion kann zu Rutschgefahr führen.
- ! Vermeiden Sie Hindernisse (z. B. plötzliche Änderungen der Neigung eines Hangs, Gräben, usw.), wo die Maschine umkippen könnte.
- ! Versuchen Sie nicht, die Stabilität der Maschine zu erhalten, indem Sie auf den Boden treten.
- ! Die Maschine nur bei Tageslicht oder bei guter künstlicher Beleuchtung benutzen.
- ! Das Fahren der Maschine auf öffentlichen Straßen ist nicht erlaubt.
- ! Beim Betrieb der Maschine keine weite Kleidung und kurze Hosen tragen. Feste vollständig geschlossene Schuhe tragen. Nie die Maschine mit Sandalen oder barfuß bedienen.
- ! Den Motor nicht in geschlossenen Bereichen laufen lassen. Die Abgase enthalten Stoffe, die geruchlos aber tödlich giftig sind.
- ! Halten Sie Ihre Hände oder Beine nicht unter die Abdeckung des Mähwerks. Halten Sie nie ein Körperteil in die Nähe der rotierenden oder beweglichen Teile der Maschine.
- ! Den Motor nicht ohne Auspuffrohr starten.
- ! Normalerweise übersteigen die beim Mähen abgegebenen Geräusche nicht die in dieser Bedienungsanleitung angegebenen Schalldruck- und Schalleistungswerte (➔ 1.4). In bestimmten Fällen können jedoch unter bestimmten Bedingungen und aufgrund der Beschaffenheit des Geländes die angegebenen Geräuschpegel kurzzeitig überschritten werden.
- ! Der Hersteller der Maschine empfiehlt bei der Bedienung der Maschine die Verwendung von Gehörschutz, da die Belastung des Hörorgans durch einen übermäßigen Geräuschpegel oder durch Langzeiteffekte zu dauerhaften Hörschäden führen kann.
- ! Konzentrieren Sie sich immer voll auf das Fahren und andere mit der Maschine durchgeführte Aktivitäten. Die häufigsten Ursachen für den Verlust der Kontrolle über die Maschine sind zum Beispiel:
 - ▶ Der Verlust der Radtraktion.
 - ▶ Überhöhte Geschwindigkeit, Nichtanpassen der Geschwindigkeit an aktuelle Gegebenheiten und Geländeeigenschaften.
 - ▶ Plötzliches Bremsen, bei dem die Räder blockieren.
 - ▶ Einsatz der Maschine für Zwecke, für die sie nicht konstruiert wurde.

2.1.5 NACH DER ARBEIT MIT DER MASCHINE

- ! Halten Sie die Maschine und das Zubehör immer sauber und in gutem technischen Zustand.
- ! Die rotierenden Messer sind scharf und können Verletzungen verursachen. Beim Umgang mit den Messern immer Schutzhandschuhe tragen oder die Messer umwickeln.
- ! Überprüfen Sie regelmäßig die Muttern und Schrauben, die die Messer sichern, darauf, dass sie mit dem entsprechenden Drehmoment angezogen sind (➔ 6.3.6).
- ! Achten Sie besonders auf Sicherungsmuttern. Wenn die Mutter zum zweiten Mal gelöst wurde, ist ihre Sicherungsfähigkeit reduziert und sie muss durch eine neue ersetzt werden.
- ! Kontrollieren Sie regelmäßig alle Komponenten und wenn nötig ersetzen Sie diejenigen, die gemäß den Empfehlungen des Herstellers ersetzt werden müssen.

2.2 SICHERHEITSVORSCHRIFTEN FÜR DIE ARBEIT AN HÄNGEN

Hänge sind die Hauptursache für Unfälle, Kontrollverlust über die Maschine oder nachfolgendes Umkippen, was jeweils zu schweren Verletzungen oder zum Tod führen kann. Das Mähen an Hängen erfordert immer ein erhöhtes Maß an Aufmerksamkeit. Wenn Sie nicht sicher sind oder es Ihre Fähigkeiten übersteigt, mähen Sie nicht an Hängen.

- ! Die Aufsitzmäher können auf Hängen mit einer Neigung bis zu **12°** (21%).

- ! Bei der Richtungsänderung ist erhöhte Vorsicht geboten. Nicht an einem Hang drehen, wenn es nicht absolut notwendig ist.
- ! Achten Sie auf Löcher, Wurzeln, unebenes Gelände. Unebenes Gelände kann dazu führen, dass die Maschine umkippt. Hohes Gras kann verborgene Hindernisse enthalten. Entfernen Sie daher im Voraus alle Fremdkörper von der zu mähenden Fläche.
- ! Wählen Sie eine solche Geschwindigkeit, dass Sie auf einem Hügel nicht stoppen müssen.
- ! Vorsicht beim Anbringen der Grasfangvorrichtung oder dem Herstellen anderer Verbindungen. Dies kann zu einer verringerten Stabilität der Maschine führen.
- ! Führen Sie alle Bewegungen am Hang langsam und gleichmäßig aus. Nehmen Sie keine plötzlichen Geschwindigkeits- oder Richtungsänderungen vor.
- ! Vermeiden Sie Anfahren oder Anhalten am Hang. Wenn die Räder ihre Traktion verlieren, schalten Sie den Messerantrieb ab und fahren Sie langsam den Hügel hinab.
- ! Fahren Sie an einem Hang sehr vorsichtig und langsam an, sodass die Maschine nicht "springt". Verringern Sie insbesondere die Fahrgeschwindigkeit auf ein Minimum, wenn Sie einen Hügel hinunterfahren, um die Motorbremse zu nutzen.

2.3 SICHERHEIT VON KINDERN

Wenn der Bediener des Aufsitzmähers nicht auf die Anwesenheit von Kindern vorbereitet ist, können tragische Unfälle passieren. Die Bewegung eines Aufsitzmähers zieht die Aufmerksamkeit von Kindern auf sich. Gehen Sie niemals davon aus, dass Kinder an dem Ort bleiben, an dem Sie sie das letzte Mal gesehen haben.

- ! Lassen Sie Kinder nicht ohne Aufsicht in Bereiche, in denen Sie Gras mähen.
- ! Erlauben Sie Kindern nie, diese Maschine zu bedienen!
- ! Seien Sie immer bereit - wenn sich Ihnen Kinder nähern, schalten Sie das Gerät aus.
- ! Beim Vorwärts- und Rückwärtsfahren nach hinten und auf den Boden schauen.
- ! Transportieren Sie nie Kinder. Sie können herunterfallen und sich schwer verletzen, oder sie können die Bedienung des Aufsitzmähers gefährlich stören. Erlauben Sie Kindern nie, die Maschine zu bedienen.
- ! Seien Sie besonders aufmerksam an Orten mit eingeschränkter Sicht (in der Nähe von Bäumen, Sträuchern, Mauern, usw.).

2.4 FEUERSICHERHEIT

Beim Rückwärtsfahren des Aufsitzmähers ist es notwendig, sich an die Grundlagen und Vorschriften für Arbeitssicherheit und Brandschutz im Zusammenhang mit der Arbeit mit dieser Art von Maschine zu halten.

- ! Entfernen Sie regelmäßig brennbare Stoffe (trockenes Gras, Blätter, usw.) aus dem Bereich um Auspuff, Motor, Batterie und überall dort, wo sie in Kontakt mit Benzin oder Öl kommen und anschließend Feuer fangen und so zu einem Brand der Maschine können.
- ! Lassen Sie den Motor des Aufsitzmähers abkühlen, bevor Sie ihn an einem geschlossenen Ort parken.
- ! Seien Sie besonders aufmerksam bei der Arbeit mit Benzin, Öl und anderen brennbaren Substanzen. Diese sind sehr leicht entzündliche Stoffe und ihre Dämpfe sind explosiv. Bei dieser Arbeit nicht rauchen. Nie den Tankdeckel abdrehen und Benzin nachfüllen, während der Motor läuft, wenn der Motor heiß ist oder wenn sich die Maschine an einem geschlossenen Ort befindet.
- ! Vor dem Einsatz Benzinleitungen überprüfen und das Benzin nicht bis zum Tankeinfüllstutzen auffüllen. Die von Motor oder Sonne erzeugte Wärme und die Ausdehnung des Benzins kann zum Überlaufen des Benzins und nachfolgendem Brand führen. Zur Lagerung brennbarer Stoffe speziell konzipierte Behälter verwenden. Lagern Sie nie einen Kanister mit Benzin oder die Maschine selbst in einem Gebäude in der Nähe einer Wärmequelle. Seien Sie besonders aufmerksam bei der Arbeit mit der Batterie. Das Gas im Inneren der Batterie ist hoch explosiv, daher nicht in der Nähe der Batterie rauchen und keine offene Flamme verwenden, um schwere Verletzungen zu vermeiden.

2.5 GEFAHREBEREICHE DER MASCHINE- RESTRISIKEN

- ! Das Mähwerk ist so konstruiert, dass es bei ordnungsgemäßem Betrieb und in einwandfreiem Zustand weder den Bediener noch die Umgebung gefährdet. Dennoch können bei Betrieb, Wartung und Einstellung Situationen entstehen, die für den Bediener eine Gefahrenquelle darstellen, wenn er sie nicht kennt und die hier aufgeführten Sicherheitshinweise nicht beachtet. Bei diesen Gefahren handelt es sich um so genannte Restgefahren, d. h. um Gefahren, die auch dann noch bestehen, wenn alle Vorsichts- und Schutzmaßnahmen berücksichtigt und umgesetzt wurden. Restrisiken entstehen bei Betrieb, Wartung und Reparatur der Maschine. Daher muss sich jede Person, die mit der Maschine in Berührung kommt, dieser Risiken bewusst sein und alle Empfehlungen befolgen, um sie zu minimieren.

Mähmesser

- ! Die rotierenden Mähmesser sind sehr scharf, und es besteht die Gefahr schwerer Verletzungen der Gliedmaßen, wenn sie mit ihnen in Berührung kommen. Halten Sie Ihre Hände oder Beine nicht unter die Abdeckung des Mähwerks. Halten Sie nie ein Körperteil in die Nähe der rotierenden oder beweglichen Messer. Versuchen Sie nicht, Ihre Hände oder andere Gegenstände zu verwenden, um rotierende Mähmesser zu stoppen oder zu verlangsamen!

Bewegliche und heiße Teile

- ! Wenn der Motor läuft, drehen sich Teile, die schwere Verletzungen an Körperteilen verursachen können. Seien Sie daher besonders vorsichtig, wenn Sie Maschinenteile unter der Haube oder unter der angehobenen Maschine warten und einstellen, und nähern Sie sich beweglichen Teilen niemals mit irgendeinem Körperteil. Außerdem darf die Wartung und Instandhaltung dieser Teile nur von einer Person durchgeführt werden, die mit den Prinzipien der Bewegungen dieser Teile vollkommen vertraut ist. Während des Betriebs werden die Maschinenteile unter der Haube heiß und können bei Berührung mit einem ungeschützten Körperteil schwere Verbrennungen verursachen. Lassen Sie die Maschine daher immer abkühlen, bevor Sie die Haube für Wartungs- oder Servicearbeiten öffnen, und tragen Sie zur Sicherheit Schutzhandschuhe.

Fahrersitz

! Es besteht Sturz- oder Rutschgefahr durch Unachtsamkeit am Bedienungsplatz. Seien Sie immer vorsichtig, wenn Sie auf die Maschine auf- oder absteigen. Weitere Risiken für den Bediener sind Ermüdung, Stress oder Fehlverhalten aufgrund von Arbeitsüberlastung, unzureichender Beleuchtung des Mähbereichs oder Lärm während des Betriebs. Tragen Sie daher immer einen Gehörschutz, überanstrengen Sie sich nicht und machen Sie Pausen, wenn Sie die Maschine bedienen.

Kraftstofftank

! Der Kraftstoff im Tank ist ein leicht entzündlicher Stoff, dessen Dämpfe explosiv sind. Bei Arbeiten mit Kraftstoff oder in der Nähe des Kraftstofftanks (auch wenn dieser geschlossen ist) niemals rauchen oder mit offener Flamme oder Gegenständen, die hohe Temperaturen erzeugen, hantieren.

Not for
Reproduction

3. VORBEREITUNG DER MASCHINE FÜR DEN BETRIEB

3.1 AUSPACKEN UND KONTROLLE DES INHALTS

Der selbstfahrende Mäher wird auf einer Palette in einer Holzplattenverpackung geliefert. Aus Transportgründen werden einige Bauteile der Maschine im Fertigungswerk demontiert und es ist notwendig, diese vor Inbetriebnahme der Maschine zu montieren. Das Auspacken und die Vorbereitung für den Betrieb wird vom Verkäufer im Rahmen des Kundendienstes durchgeführt.



Überprüfen Sie sofort nach der Lieferung, ob die verpackte Maschine beschädigt ist. Informieren Sie bei Beschädigungen das Transportunternehmen. Wenn die Reklamation nicht rechtzeitig eingereicht wird, können keine Ansprüche geltend gemacht werden.

Überprüfen Sie, ob das Modell der Maschine der Bestellung entspricht. Bei einer Unregelmäßigkeit lassen Sie die Maschine verpackt und melden die Diskrepanz unverzüglich dem Lieferanten.

3.2 TRANSPORT DER GELIEFERTEN WARE

Transportieren Sie die verpackte Ware nur mit einem Gabelstapler oder Hubwagen. Schieben Sie die Schienen des Wagens in die Löcher der Palette und bringen Sie die Maschine an den gewünschten Montage- oder Lagerort. Transportieren Sie immer nur eine Packung auf einmal.

Mindesttragfähigkeit des Transportgeräts: **500 kg**



Die Holzlatten sind nicht für das Anheben mit einem Kran bestimmt.

Das Transportgerät darf nur von Personen bedient werden, die im Umgang mit dem Gerät entsprechend befugt und erfahren sind.

Aufgrund des hohen Gewichts der verpackten Maschine empfehlen wir, dass der Transport von mindestens zwei Personen durchgeführt wird.

3.3 LAGERUNG VOR DEM AUSPACKEN

Wenn Sie das Gerät nicht sofort nach der Lieferung auspacken und aufstellen, lagern Sie es unter den folgenden Bedingungen:

- Bewahren Sie das Gerät in der Originalverpackung an einem trockenen Ort auf und schützen Sie es vor Witterungseinflüssen, die die Verpackung beschädigen und zu Wertminderungen führen könnten.
- Drehen Sie den Holzverschlag nicht auf die Seite oder gar mit der Unterseite nach oben. Stellen Sie auf die Verpackung keine Gegenstände, aus denen Flüssigkeiten auslaufen könnten.
- Montieren Sie die Maschine nicht von der Palette, kippen Sie sie nicht auf die Seite und kippen Sie sie nicht schräg an.
- Legen Sie keine anderen Gegenstände oder Materialien auf das verpackte Gerät.
- Wenn Sie mehrere verpackte Maschinen lagern, dürfen maximal vier Pakete aufeinander gestapelt werden, und beim Transport dürfen maximal zwei Pakete aufeinander gestapelt werden.

Parameter des Lagerorts:

| | |
|------------------|-----------------------|
| Temperatur | von -10 °C bis +35 °C |
| Luftfeuchtigkeit | <80 % bei 21 °C |
| Saubere Luft | Staubfreie Umgebung |
| Andere | Trockene Lagerräume |

3.4 AUSPACKEN

- ▶ Entfernen Sie zunächst die Holzplatten mit einem geeigneten Werkzeug (Brecheisen, Hammer usw.) von der Verpackung, nehmen Sie alle einzeln verpackten Einheiten heraus und entfernen Sie schließlich alle Befestigungen und Verpackungsmaterialien. Achten Sie darauf, dass kein Teil der Maschine beschädigt wird.
- ▶ Führen Sie eine Sichtprüfung der Maschine und der einzelnen Teile auf eventuelle Transportschäden durch. Kontaktieren Sie bei jeglicher Art von Schäden sofort den Lieferanten, fahren Sie nicht mit der Zusammensetzung der Maschine fort.



Sorgen Sie dafür, dass das Verpackungsmaterial nach dem Auspacken aller Teile ordnungsgemäß entsorgt wird. Entsorgen Sie das Gerät gemäß dem in Ihrem Land geltenden Abfallgesetz. Wenn Sie sich nicht sicher sind, wie die Entsorgung erfolgen soll, sollten Sie sich an ein Fachunternehmen wenden.

EINZELN VERPACKTE BAUGRUPPEN

Packen Sie die folgenden einzeln verpackten Baugruppen aus:

- Lenkrad
- Sitz
- Armstützen (je nach Ausstattung der Maschine)
- Dokumentation (➔ 3.7 Maschinendokumentation)
- Die Grasfangvorrichtung (teilweise demontiert in einem Karton, mit Scharniere und Verbindungsmaterial)

ENTSORGUNG DER VERPACKUNGSMATERIALIEN



Sorgen Sie dafür, dass das Verpackungsmaterial nach dem Auspacken aller Teile ordnungsgemäß entsorgt wird. Entsorgen Sie das Gerät gemäß dem in Ihrem Land geltenden Abfallgesetz.

Wenn Sie sich nicht sicher sind, wie die Entsorgung erfolgen soll, sollten Sie sich an ein Fachunternehmen wenden.

3.5 MONTAGE DER SEPARAT VERPACKTEN BAUGRUPPEN



Aus technischen Gründen wird die Maschine durch den Verkäufer (entsprechend der folgenden Anleitung) für den Betrieb vorbereitet.



Bevor Sie mit der Installation beginnen, entfernen Sie alle abdeckenden Schutzmaterialien, stellen Sie den Mäher auf eine ebene Fläche und richten Sie die Vorderräder in gerade Richtung aus.

3.5.1 LENKRAD, SITZ UND BATTERIE



3.5.1a

a) Montage des Sitzes:

- ▶ Schrauben Sie den Träger (1) an die Unterseite des Sitzes. Verwenden Sie dazu die vier Schrauben (2) (M8×25).
- ▶ Kippen Sie die Sitzkonsole (3) ca. 90° nach oben.
- ▶ Schrauben Sie den Sitz und den Träger an die Konsole:
 - mit den beiden oberen Sicherungsmuttern (4); verwenden Sie für jede Mutter zwei Unterlegscheiben (ø 8,4)
 - mit zwei Schrauben (5) (M8×25); verwenden Sie für jede Schraube eine Unterlegscheibe (ø 8×12), eine Unterlegscheibe ø 8,4 und eine Federscheibe (ø8)



3.5.1b

b) Anschluss des Kabels des Sicherheitsschalters:

- ▶ Wenn der Sicherheitsschalter (6) vor dem Transport vom Sitz entfernt wurde, stecken Sie ihn in die Öffnung an der Unterseite des Sitzes und schließen Sie das elektrische Kabel (7) an ihn an.



3.5.1c

c) Installation des Lenkrads:

Die Lenkradsäule (1) hat zwei Löcher, mit denen das Lenkrad in zwei Höhenpositionen eingestellt werden kann. Wählen Sie das Loch je nach Ihrer Körpergröße aus, so dass Sie bequem sitzen. Setzen Sie das Lenkrad auf die Lenkradsäule und drehen Sie es so, dass das Loch (2) im Lenkrad und das ausgewählte Loch in der Lenkradsäule übereinstimmen. Setzen Sie dann den Stift (3) in das Loch ein und schlagen Sie ihn mit einem Hammer ein.



3.5.1d

d) Anschließen der Batterie:

- ▶ Drehen Sie den Hebel der Grasfängerabdeckung unter dem Lenkrad, und nehmen Sie die entriegelte Abdeckung ab.
- ▶ Lösen Sie die Schrauben an den Polanschlüssen.
- ▶ **Rotes Kabel** am (+) Pol der Batterie anschließen und mit der Schraube befestigen.
- ▶ **Braunes Kabel** am (-) Pol der Batterie anschließen und mit der Schraube befestigen.
- ▶ Setzen Sie die Gummikappen auf die beiden Kabel.
- ▶ Setzen Sie die Grasfängerabdeckung wieder ein und befestigen Sie sie mit dem Hebel.



Schrauben und Gummi-Endkappen befinden sich in dem Beutel mit den Dokumentationsunterlagen und anderem Verbindungsmaterial.



Anschließen der Kabel in entgegen der obigen Beschreibung führt zur Beschädigung der Maschine. Beim Abklemmen der Batterie, immer den Minuspol (-) der Batterie zuerst abklemmen. Gehen Sie bei der Inbetriebnahme der Batterie und bei Wartungsarbeiten an ihr gemäß der Bedienungsanleitung für die Batterie vor. Befolgen Sie auch alle darin aufgeführten Sicherheitsanweisungen.

3.5.2 GRASFANGVORRICHTUNG

Die Grasfangvorrichtung wird in einer separaten Verpackung geliefert. Aus Transportgründen sind einige der Teile demontiert und müssen zuerst montiert werden. Die folgenden Kapitel zeigen eine grobe Darstellung ihres Zusammenbaus.

AUSPACKEN

Entfernen Sie die Verpackungsmaterialien. Nehmen Sie zuerst Deckel, Rahmen und Sack und dann die eingepackten Einzelteile heraus. Entpacken Sie diese Teile und ordnen Sie sie eindeutig an einem geeigneten Platz an.

ENTHALTENE TEILE



3.5.2a

- (1) Deckel
- (2) Auskipphebel
- (3) Vorderes Rohr
- (4) Unteres Rohr
- (5) Seitenstützen
- (6) Untere Strebe
- (7) Griff
- (8) Sack (Netz)
- (9) Rahmen
- (10) Scharniere Grasfangvorrichtung
- (11) Kontaktfeder für Sensor für volle Grasfangvorrichtung
- (12) Hintere Aufhängung
- (13) Verbindungsmaterial



In der Verpackung des Grasfängers sind ebenfalls Ersatzscherstifte für die Mähmesser (4 Stück) enthalten. Bewahren Sie diese Stifte für eine spätere Verwendung auf.

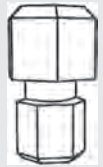

ANSICHT DES MONTIERTEN GRASFÄNGERS

Die Positionen entsprechen der Abbildung 3.5.2a



3.5.2b

- (1) Deckel
- (2) Auskipphebel
- (3) Vorderes Rohr
- (4) Unteres Rohr
- (5) Seitenstützen
- (6) Untere Strebe
- (7) Griff
- (8) Sack (Netz)
- (9) Rahmen (unter dem Deckel)
- (11) Kontaktfeder für Sensor für volle Grasfangvorrichtung

INSTALLATION DER GRASFANGVORRICHTUNG



3.5.2c

- ▶ Schrauben Sie die Scharniere der Grasfangvorrichtung (10) und das Scharnier (12) auf die hintere Platte.



Bei einigen Maschinen sind die Scharniere (10) bereits an der hinteren Platte vormontiert. Bringen Sie das Scharnier (12) nur an, wenn ein Anhänger verwendet wird.



3.5.2d

- ▶ Befestigen Sie das vordere Rohr mit M5×16-Schrauben und Muttern in den oberen Bohrungen in den Halterungen. Schrauben Sie die Scharniere Grasfangvorrichtung mit zwei M5×16-Schrauben an die linke Halterung des Rahmens und sichern Sie sie mit Muttern.



3.5.2e

- ▶ Schrauben Sie die Seitenstützen der Grasfangvorrichtung an. Die Stützen werden mit M5×16-Schrauben und Muttern außen am Grasfänger befestigt.



3.5.2f

- ▶ Schrauben Sie das untere Rohr und die Seitenstützen mit M5×25 -Schrauben und Muttern an das vordere Rohr. Zur leichteren Montage empfehlen wir, den Grasfangbehälter dabei auf den Kopf zu stellen.



3.5.2g

- ▶ Schieben Sie den Sack der Grasfangvorrichtung auf den Rahmen. Ziehen Sie die Gummiseiten des Sacks über die Rohre.



3.5.2h

- ▶ Schrauben Sie die untere Strebe von der unteren Seite des Grasfangvorrichtung her an



3.5.2i

- ▶ Stecken Sie den Griff in die Öffnungen im Deckel und schieben Sie die Unterlegscheiben auf sein Gewindeende. Setzen Sie das auf diese Weise montierte Teil durch die Löcher in der oberen Halterung am Rahmen und befestigen Sie den Griff mit Muttern. Ziehen Sie sie bislang nur mit der Hand an.



3.5.2j

- ▶ Stecken Sie den Auswurfhebel in die Löcher der Halterung im Grasfänger.
- ▶ Schrauben Sie eine selbstschneidende Schraube von außen her in die Löcher am unteren Ende des Hebels.



3.5.2k

- ▶ Schrauben Sie den Deckel an den Rahmen und ziehen Sie die Schrauben fest.



3.5.2l

- ▶ Ziehen Sie die Befestigungsmuttern des Griff fest an und ziehen Sie die Muttern an, welche die obere Halterung des Rahmens sichern. Damit ist die Montage der Grasfangvorrichtung abgeschlossen.

EINSTELLUNG NACH DER MONTAGE

- ▶ Halten Sie die Grasfangvorrichtung fest und hängen Sie sie auf die Zugvorrichtungen auf der hinteren Platte der Maschine.



3.5.2m

- ▶ Überprüfen Sie die korrekte Ausrichtung der Grasfangvorrichtung an der Schmutzfangvorrichtung anhand der aufgedruckten Pfeile am Deckel der Grasfangvorrichtung und an der Maschinenabdeckung. Passen Sie Unterschiede durch Lösen der Schrauben am vorderen Rohr und/oder der Schrauben an den Seitenstützen an, dann gleichen Sie sie aus und ziehen die Schrauben wieder an.



Bei richtig eingestellter Grasfangvorrichtung ist der Platz zwischen der hinteren Platte der Maschine und dem vorderen Rahmenrohr (3) (☞ 3.5.2b) nicht größer als 5 mm.

- ▶ Wenn die beschriebene Ausrichtung nicht möglich ist, stellen Sie die Grasfangvorrichtung ein, indem Sie sie auf das Scharnier auf der hinteren Platte oder auf die Bolzen und Bügel auf der Oberseite des Scharniers schieben.

3.6 KONTROLLEN VOR DER INBETRIEBNAHME

3.6.1 KONTROLLE DES MOTORÖLS

Stellen Sie die Maschine auf eine gerade Fläche, bevor Sie den Ölstand prüfen. Der Öldeckel ist nach dem Aufklappen der Haube zugänglich. Schrauben Sie den Ölmesstab heraus, wischen Sie ihn ab, setzen ihn wieder ein und schrauben ihn ein. Schrauben Sie ihn dann wieder heraus und lesen den Ölstand ab.

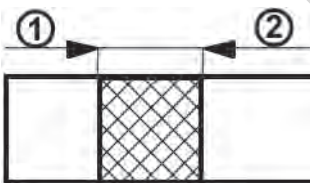

Ölmesstab:
(1) - (ADD) niedriger Ölstand
(2) - (FULL) maximaler Ölstand

Der Ölstand muss zwischen den beiden Markierungen am Messstab liegen. Wenn er es nicht ist, füllen Sie Motoröl nach, bis die „FULL“-Marke erreicht ist. Der Motoröltyp ist in der Bedienungsanleitung des Motors angegeben.



Der Ölstand muss vor jedem Einsatz der Maschine überprüft werden.

3.6.2 ÜBERPRÜFUNG DER BATTERIE

Überprüfen Sie den Ladezustand der Batterie gemäß ihrer Bedienungsanleitung.

3.6.3 KRAFTSTOFF IN DEN TANK EINFÜLLEN

Aus Sicherheitsgründen wird der Mäher ohne Kraftstoff transportiert und muss vor der ersten Inbetriebnahme aufgetankt werden. Der Kraftstofftank befindet sich unter der vorderen Motorhaube und fasst **8 Liter Kraftstoff**.

Verwenden Sie nur Benzin mit der in der Bedienungsanleitung des Motors angegebenen Oktanzahl. Defekte, die durch die Verwendung von falschem Kraftstoff verursacht wurden, sind nicht durch die Garantie abgedeckt!
Tanken Sie nur bei ausgeschaltetem Motor und wenn der Motor kalt ist. Füllen Sie den Kraftstofftank an einem gut belüfteten Ort.



Beim Umgang mit Kraftstoff nicht essen, rauchen oder offene Flammen verwenden.
Zum Befüllen einen zum Nachfüllen von Kraftstoff ausgelegten Trichter verwenden.
Stellen Sie sicher, dass beim Tanken kein Kraftstoff verschüttet wird. Verschütteter Kraftstoff kann sehr leicht Feuer fangen. Wenn Kraftstoff verschüttet wird, die Stelle gründlich trocken wischen.
Kraftstoffe außerhalb der Reichweite von Kindern aufbewahren.

Vorgehen beim Tanken:

- ▶ Öffnen Sie den Tankdeckel. Öffnen Sie ihn langsam, da aufgrund von Benzindämpfen im Tank Überdruck herrschen kann.
- ▶ Setzen Sie einen Trichter in die Tanköffnung ein und beginnen Sie, Kraftstoff aus dem Kanister zu gießen.
- ▶ Nach dem Auffüllen des Kraftstofftanks immer den Bereich um die Tanköffnung und die Tanköffnung selbst trocken wischen. Dabei sollte auch der Zustand der Kraftstoffleitungen überprüft werden.

Es wird empfohlen, regelmäßig auch den eigentlichen Tank zu reinigen, da Verunreinigungen im Kraftstoff zu Fehlfunktionen des Motors führen können.

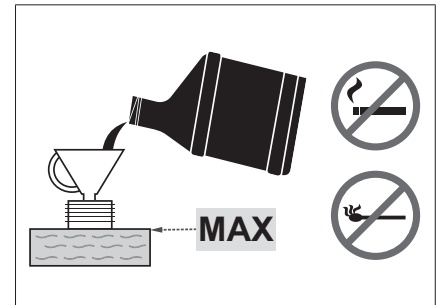

3.6.4 KONTROLLE DES REIFENLUFTDRUCKS

Bevor Sie die Maschine in Betrieb nehmen, überprüfen Sie den Luftdruck in den Reifen. Der Luftdruck in den Vorder- und Hinterreifen muss im Bereich **80 - 140 kPa** liegen. Der Unterschied zwischen den einzelnen Reifen darf $\pm 10 \text{ kPa}$ betragen.

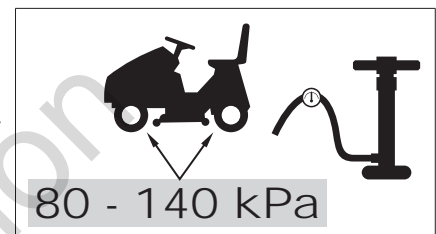

Überschreiten Sie nicht den auf den aktuell verwendeten Reifen angegebenen Höchstdruck.

3.7 DOKUMENTATION FÜR DIE MASCHINE

Die folgende Dokumentation wird mit dem Gerät geliefert:

- Packliste
- Bedienungsanleitung
- Bedienungsanleitung des Motors
- Anleitung des Akkumulators
- Kontakt für die Kunden

4. BEDIENUNG DER MASCHINE



Die dargestellte Lage der Steuerelemente kann je nach gewählter Maschinenkonfiguration von der tatsächlichen Lage abweichen.

4.1 LAGE DER HAUPTBEDIENELEMENTE



4.1

- (1) Gashebel
- (2) Betriebsstundenzähler des Motors
- (3) Kontrollleuchte für getretenes Bremspedal und angezogene Feststellbremse
- (4) Deaktivierung der Rückzugsfunktion des Mähwerks beim Rückwärtsfahren
- (5) Hauptschalter
- (6) Aktivierungsschalter Mähwerk
- (7) STOPFEN (nicht verwendet)
- (8) Feststellbremshebel
- (9) Bremspedal
- (10) Pedal Vorwärtsfahrt
- (11) Pedal Rückwärtsfahrt
- (12) Summer
- (13) Auskipphebel
- (14) Hebel zur Höhenverstellung des Mähwerks
- (15) Bypasshebel
- (16) Klappe Grasfangvorrichtung voll
- (17) Hintere Aufhängung
- (18) Feder, um die Grasfangvorrichtung bei Geländefahrten in Position zu halten
- (19) Sensor für die Anwesenheit des Grasfängers

4.2 BESCHREIBUNG UND FUNKTIONEN DER BEDIENELEMENTE

4.2.1 STANDARD-BEDIENUNGSELEMENTE

(1) GASHEBEL

Dient zur Regulierung der Drehzahl. Es hat diese Stellungen:

| | | | |
|--|--|------------|------------------------------|
| | | MAX | Maximale Drehzahl |
| | | MIN | Minimale Drehzahl (Leerlauf) |

(2) BETRIEBSSTUNDENZÄHLER DES MOTORS

Zeigt die Anzahl der Betriebsstunden des Motors an.





Manipulationen am Zähler führen zum Erlöschen der Garantie – der Motorstunden-Anschluss ist mit einem Sicherheitssiegel ausgestattet.
Wenden Sie sich sofort an Ihren Kundendienst, wenn der Motorbetriebsstundenzähler nicht richtig funktioniert.

(3) BREMSPEDAL UND ANZEIGELEUCHE FÜR FESTSTELLBREMSE

Die Kontrollleuchte signalisiert das richtige und falsche Starten des Motors (➔ 5.2), die betätigte Bremse und das Betätigen der Parkbremse.

| | | |
|--|--|----------------------------------|
| | | Signal Feststellbremse aktiviert |
| | | Signal Bremspedal aktiviert |

(4) DEAKTIVIERUNG DER RÜCKZUGSFUNKTION DES MÄHWERKS BEIM RÜCKWÄRTSFAHREN

Schalter dient dazu, die automatische Rückzugsfunktion des Mähwerks beim Rückwärtsfahren zu deaktivieren (➔ 5.5.1).

| | |
|--|---|
| | <p>Der Schalter muss betätigt werden, wenn das Mähwerk bereits automatisch deaktiviert wurde, aber die Klingen noch nicht zum Stillstand gekommen sind (ca. 4 Sek.), oder wenn das Mähwerk gestartet wird, unmittelbar bevor das Pedal für die Rückwärtsfahrt getreten wird. Dann wird bei jeder folgenden Änderung der Bewegungsrichtung von Rückwärts auf Vorwärts die Deaktivierung des Mähwerks wieder reaktiviert.</p> |
|--|---|

(5) HAUPTSCHALTER

Dient zum Starten / Abschalten des Motors. Er verfügt über folgende 4 Positionen:

| | | |
|--|--|--|
| | | Zündung aus / Zündung ausschalten |
| | | Scheinwerfer an der Motorhaube einschalten / ausschalten |
| | | Zündung an, der Motor läuft. |
| | | Motor starten – Startstellung |

(6) AKTIVIERUNGSSCHALTER MÄHWERK

Durch Drücken des Aktivierungsschalters in die Stellung 1 wird das Mähwerk aktiviert. Durch Drücken in die Stellung 0 wird das Mähwerk deaktiviert.

| | | | |
|---|---|--------------------|---|
|  |  1 | AKTIVIERT | Aktivierung des Mähwerks / das Mähwerk ist aktiviert. |
| | 0 | DEAKTIVIERT | Deaktivierung des Mähwerks / das Mähwerk ist deaktiviert. |

(7) STOPFEN

Bereit für den Einsatz.

(8) FESTSTELLBREMSHEBEL

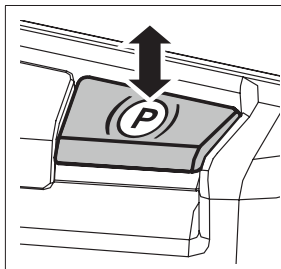

Die Feststellbremse hat zwei Stellungen. In der eingefahrenen Stellung ist die Bremse inaktiv, beim Hochziehen mit betätigtem Bremspedal wird die Feststellbremse aktiviert (angezogen). Das Treten des Bremspedals deaktiviert die Feststellbremse und der Hebel wird automatisch freigegeben und begibt sich in Stellung eingedrückt.

(9) BREMSPEDAL

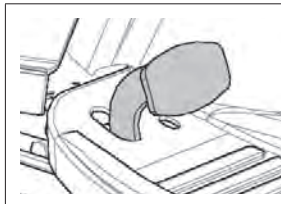

Das Treten des Bremspedals verlangsamt den Aufsitzmäher. Das Pedal wird beim Starten der Maschine verwendet – **es ist nur möglich zu starten, wenn das Bremspedal getreten wird.**

(10) PEDAL VORWÄRTSFAHRT

Das Pedal steuert die Kraftübertragung auf die Räder und regelt die Geschwindigkeit der Maschine **vorwärts**.

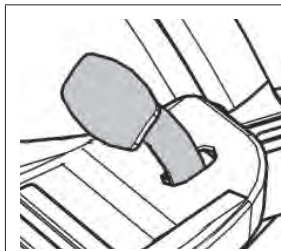

Je stärker das Pedal gedrückt wird, desto schneller wird die Maschine – und umgekehrt. Wenn das Pedal losgelassen wird, kehrt es automatisch in die neutrale Position zurück, und die Maschine stoppt. Weitere Informationen ➔ 5.5.



ACHTUNG: Das Ändern der Fahrtrichtung vorwärts / rückwärts ist erst möglich, nachdem die Maschine gestoppt wurde!

(11) PEDAL RÜCKWÄRTSFAHRT

Das Pedal steuert die Kraftübertragung auf die Räder und regelt die Geschwindigkeit der Maschine **rückwärts**.



Je stärker das Pedal gedrückt wird, desto schneller wird die Maschine – und umgekehrt. Wenn das Pedal losgelassen wird, kehrt es automatisch in die neutrale Position zurück, und die Maschine stoppt. Weitere Informationen ➔ 5.5.



Das Ändern der Fahrtrichtung vorwärts / rückwärts ist erst möglich, nachdem die Maschine gestoppt wurde!

(12) SUMMER

Der Summer ertönt, wenn die Grasfangvorrichtung voll ist.



Nachdem der Summer eine volle Grasfangvorrichtung anzeigt, wird das Mähwerk nicht deaktiviert!

(13) AUSKIPPHEBEL



Der Hebel dient dazu, die Grasfangvorrichtung zu leeren.
Weitere Informationen ➔ 5.6.

(14) HÖHENVERSTELLUNGHEBEL MÄHWERK

Der Hebel dient dazu, die Höhe des Mähwerks über dem Boden einzustellen.

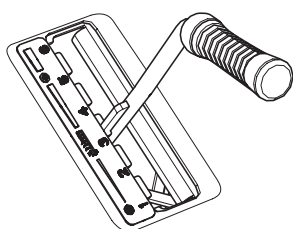

Der Hebel besitzt **6** Arbeitspositionen, die einer Schnitthöhe von **3 bis 9 cm** entsprechen.
Je höher die Zahl der Hebelposition ist, desto höher bleibt die Wuchshöhe nach dem Mähen.



Wenn Sie den Mäher fahren, ohne zu mähen, muss der Hebel in Position **7** sein!

(15) LEERLAUFHEBEL - FREIE BEWEGUNG DER HINTERRÄDER

Der Leerlaufhebel dient dazu, die Übertragung für den Heckantrieb zu deaktivieren, und wird dazu verwendet, die Maschine ohne Motoreinsatz zu schieben oder zu ziehen. Der Hebel befindet sich hinter dem linken Hinterrad und hat die folgenden zwei Positionen:

| | Stellung des Hebels | Heckantrieb | Nutzung |
|--------------------------|------------------------|----------------------------------|--|
| | [0] – Hebel ausgezogen | DEAKTIVIERT | Zum Schieben der Maschine, der Motor ist ausgeschaltet |
| [1] – Hebel eingeschoben | AKTIVIERT | Wenn Sie fahren, läuft der Motor | |

(16) Klappe GRASFANGVORRICHTUNG VOLL

Zeigt an, dass die Grasfangvorrichtung voll ist.

(17) HINTERE AUFHÄNGUNG

Dient zur Ankupplung eines Anhängers (optional).

(18) FEDER ZUR SICHERUNG DER POSITION DES GRASFÄNGERS

Hält die Grasfangvorrichtung in ihrer Position, wenn die Maschine über unebenes Gelände fährt.

(19) SENSOR FÜR DIE ANWESENHEIT DES GRASFÄNGERS

Wenn der Grasfänger oder der Mulcheinsatz (optionale Ausstattung) nicht an der Maschine vorhanden ist, startet die Maschine das Mähwerk nicht.

5. BETRIEB UND HANDHABUNG DER MASCHINE

Informationen, die man kennen sollte, bevor der Aufsitzmäher zum ersten Mal eingeschaltet wird:

- ▶ Der Aufsitzmäher ist mit Sicherheitskontakten ausgestattet, die aktiviert werden durch:
 - einen Schalter unter dem Sitz
 - einen Schalter an einer angebrachten Grasfangvorrichtung oder einem Leitblech
 - einen Schalter für volle Grasfangvorrichtung
 - einen Bremspedalschalter
- ▶ Der Motor schaltet automatisch ab, wenn der Fahrer den Sitz verlässt und die Maschine nicht mit der Feststellbremse gesichert ist.
- ▶ Der Motor kann nur gestartet werden, wenn das Mähwerk ausgeschaltet und der Grasfänger bzw. das Ablenkblech, das verhindert, dass das Schnittgut beim Mulchen in den Grasfänger im Zuführtunnel gelangt, eingehängt ist und das Bremspedal betätigt wird.



5.1 KONTROLLEN VOR DEM START DER MASCHINE

Führen Sie vor dem Starten des Mähwerks die in Abschnitt 3.6 beschriebenen Kontrollen durch:

- ▶ Ölstand im Motor
- ▶ Ladezustand der Batterie
- ▶ Kraftstoffstand
- ▶ Luftdruck in den Reifen

5.2 STARTEN DES MOTORS

Die Maschine ist mit einer Funktion ausgestattet, die den Start des Motors verhindert, wenn die folgenden Sicherheitsbedingungen nicht erfüllt werden:

- ▶ Der Antrieb des Mähwerks ist deaktiviert
- ▶ Das Fahrpedal wird nicht gedrückt
- ▶ Der Fahrer sitzt auf dem Sitz der Maschine
- ▶ Das Bremspedal wird gedrückt oder die Bremse steht sich in der Parkposition

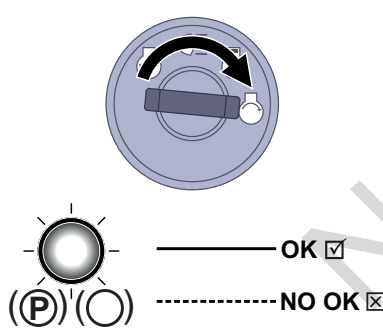
| | |
|---|---|
|  | <p>Diese Bedingungen sind zu dem Zeitpunkt, an dem der Motor gestartet wird, erfüllt, leuchten die roten Lampen für das Bremspedal und die Parkbremse dauerhaft .</p> <p>Die rote Signalleuchte dient auch als Signal für den Ladestatus des Akkus! Wenn die rote Signalleuchte auch dann zu blinken beginnt, wenn Sie das Bremspedal nicht betätigt haben und der Schlüssel in der Position "Ignition OFF" (Zündung AUS) steht, bedeutet das, dass der Akku nicht mehr ausreichend aufgeladen ist. Wenn die Signalleuchte blinkt, während der Motor läuft, funktioniert das Akkuladesystem nicht ordnungsgemäß. Wenden Sie sich in dem Fall schnellstmöglich an eine autorisierte Kundendienststelle.</p> <p>Diese Bedingungen sind zu dem Zeitpunkt, an dem der Motor gestartet wird, nicht erfüllt, gehen die roten Lampen für das Bremspedal und die Parkbremse abwechselnd an und aus (blinken) .</p> |
|---|---|

Wenn die beschriebenen Bedingungen erfüllt sind, starten Sie den Motor wie folgt:

- 1) Betätigen Sie das Bremspedal.
- 2) Stellen Sie den Hebel zur Höhenverstellung des Mähwerks in die höchste Stellung.
- 3) Stellen Sie den Gashebel in die Stellung „MAX..“
- 4) Stellen Sie den Schlüssel in die Stellung „Ignition on“ und warten Sie mindestens 1 Sekunde. In dieser Zeit erfolgt die Diagnose der Maschinenelektronik. Stellen Sie den Schlüssel dann in die Stellung "Start engine", woraufhin der Motor startet. Lassen Sie den Schlüssel nach dem Starten los, er kehrt dann automatisch in die Stellung "Ignition on" zurück.



Lassen Sie den Zündschlüssel los, sobald der Motor startet. **Der Startvorgang darf 10 Sekunden nicht überschreiten, da sonst der Schalter beschädigt werden könnte!**

Verwenden Sie niemals ortsfeste externe Anlasser, um die Maschine zu starten. Dies könnte die elektrische Verkabelung beschädigen. Es ist möglich eine 12V-Batterie mit höherer Kapazität anzuschließen.

- 5) Bewegen Sie den Gashebel langsam in die Stellung "MIN"..



Lassen Sie den Motor einige Minuten laufen, bevor Sie das Mähwerk einschalten.



Niemals Lassen Sie einen gestarteten Motor in einem geschlossenen oder schlecht belüfteten Bereich laufen. Abgase enthalten gesundheitsschädliche Gase.

Halten Sie Ihre Hände, Beine und Kleidung von beweglichen Teilen und dem Auspuff **fern**.

5.2.1 FAHREN IM NOTFALL

Die Maschine ist mit einem speziellen System zum Fahren im Notfall ausgestattet; dadurch kann der Motor in einem Notfall gestartet werden, wenn die Maschine aufgrund einer Fehlfunktion der elektrischen Anlage nicht gestartet werden kann, obwohl alle oben genannten Startbedingungen erfüllt sind.

Verfahren zur Aktivierung des System zum Fahren im Notfall:

- ▶ setzen Sie sich auf den Sitz
- ▶ durchtreten Sie das Bremspedal
- ▶ stellen Sie den Schlüssel auf die Position "Ignition on" (Zündung an) (Stromkreise angeschlossen)
- ▶ drücken Sie die Taste R 5 Mal

Anschließend lässt sich die Maschine starten und kann an einem Ort gefahren werden, von wo aus sie zu einem Service-Center transportiert werden kann. Beim Fahren im Notfall ist es nicht möglich, das Mähwerk zu aktivieren!

5.3 AUSSCHALTEN DES MOTORS

- a) Páku Schieben Sie den Gashebel in Stellung „MIN“.
- b) Wenn das Mähwerk aktiviert ist, deaktivieren Sie es, indem Sie den Schalter drücken.
- c) Schalten Sie den Motor ab, indem Sie den Schlüssel auf „STOP“ drehen, und ziehen Sie den Schlüssel vom Zündschloss ab.



Wenn der Motor überhitzt ist, lassen Sie ihn eine Weile mit minimaler Drehzahl laufen.

Niemals den Motor abstellen, indem Sie sich einfach vom Sitz erheben, während der Schlüssel im Zündschloss in Stellung „ON“ ist, da dies zu einem elektrischen Defekt führen kann.



Immer den Zündschlüssel in „OFF“-Stellung bringen und aus dem Zündschloss ziehen. Dies verhindert das unerwünschte Starten der Maschine durch eine nicht autorisierte Person oder Kinder.

Senken Sie vor dem Ausschalten der Zündung die Drehzahl, um Selbstentzündung zu vermeiden. Das Nichtbefolgen dieser Anweisung kann zu Schäden an Motor und Auspuff führen.

Ziehen Sie nie die Batteriekabel ab, während der Motor läuft! Dies könnte den Motorregler beschädigen.

5.3.1 VERLASSEN DER MASCHINE BEI LAUFENDEM MOTOR

Wenn Sie für kurze Zeit von der Maschine absteigen wollen oder müssen (z.B. um Hindernisse etc. zu entfernen) und Sie danach weiter mähen wollen, ist es möglich **abzusteigen und den Motor laufen zu lassen**. Dies spart Batterieleistung.

Bedingungen für das Absteigen von der Maschine bei laufendem Motor:

- ▶ Das Mähwerk ist deaktiviert
- ▶ Der Gashebel befindet sich in Position „MIN“
- ▶ Das Getriebe ist im Leerlauf und die Handbremse ist aktiviert (die Bremsanzeigeleuchte ist an)

5.4 AKTIVIEREN UND DEAKTIVIEREN DES MÄHWERKS

5.4.1 AKTIVIEREN DES MÄHWERKS

- ▶ Stellen Sie den Gashebel in die Stellung "MAX".
- ▶ Stellen Sie mit dem Hebel für die Höhenverstellung des Mähwerks die Position des Mähwerks und damit die Schnitthöhe ein.
- ▶ Stellen Sie den Schalter für die Mähwerkaktivierung in die Stellung „AKTIVIERT“.



Bedingungen zum Aktivieren des Mähwerks:

- Der Fahrer sitzt auf dem Sitz der Maschine
- Grasfangvorrichtung oder Leitblech oder Abgasschabtabdeckung ist installiert
- Der Schalter AUT/MAN (optionales Zubehör) befindet sich in Position "AUT" und die Grasfangvorrichtung ist leer
- Der Schalter AUT/MAN (optionales Zubehör) befindet sich in Position "MAN"

5.4.2 DEAKTIVIEREN DES MÄHWERKS

- ▶ Deaktivieren Sie das Mähwerk durch Herunterdrücken des Aktivierungsschalters.



Wenn der Fahrer den Sitz verlässt, schaltet sich der Motor automatisch ab, und dadurch wird auch die Drehung der Mähmesser abgestellt.

Schalten Sie aber nie das Mähwerk ab, indem Sie einfach den Sitz verlassen. Wenn Sie den Schlüssel in der Zündung nicht von der Stellung "ON" in die Stellung "STOP" drehen, steht ein Teil der elektrischen Anlage unter Strom, und dies kann zu Beschädigungen führen. Auch der Betriebsstundenzähler des Motors bleibt aktiviert.

5.4.3 EINSTELLEN DER MÄHWERK-HÖHE

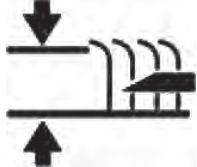
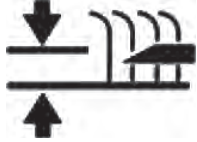
| | |
|---|---|
| <p>▶ Wenn Sie das Mähwerk höher über den Boden einstellen möchten, bewegen Sie den Hebel zur Höhenverstellung des Mähwerks nach oben.</p> |  |
| <p>▶ Wenn Sie das Mähwerk näher am Boden einstellen möchten, bewegen Sie den Hebel zur Höhenverstellung des Mähwerks nach unten.</p> |  |



Position "1" wird verwendet, um Bodenunebenheiten auszugleichen. Diese Höhe darf nicht dauerhaft verwendet werden, da dies zu einem erhöhten Verschleiß von Teilen am Mähwerk führen könnte.

Wenn Sie die Steuerkraft zum Heben des Mähwerks senken oder erhöhen wollen, müssen die Zugstangen eingestellt werden, mit denen die Höhe des Mähwerks bestimmt wird. Gehen Sie wie folgt vor:



5.4.3

- ▶ Entfernen Sie die Mähwerksabdeckung (⇒ 6.3.7 und  6.3.7b) auf beiden Seiten der Maschine.
- ▶ Die Zugstangen am Hubhebel des Mähwerks werden durch die Hüllen in den Rahmen geschoben und dort mit zwei Muttern gesichert.
- ▶ Drehen Sie die Muttern, um die gewünschte Steuerkraft einzustellen. Stellen Sie auf beiden Seiten der Maschine den gleichen Wert ein.

5.4.4 AUSWUCHTEN DES MÄHWERKS

Um beste Mähergebnisse zu erzielen, muss das Mähwerk korrekt vertikal eingestellt werden. Das Einstellungsverfahren ist in Kapitel "6.3.7 MÄHWERK - ÜBERPRÜFEN UNDAUSWUCHTEN" dieses Handbuchs beschrieben.

5.5 FAHREN DER MASCHINE

Allgemeine Warnungen vor dem Fahren:

- ▶ Stellen Sie sicher, dass die **Feststellbremse gelöst ist**. Die Feststellbremse darf nicht in Stellung „2“ bleiben (⇒ 4.2). Beim Drücken des Bremspedals löst sich die Feststellbremse automatisch. Wenn Sie das Gaspedal bei arretierter Feststellbremse und leuchtender Bremsleuchte betätigen, stellt sich der Motor sofort ab. Dies gilt auch, wenn während der Fahrt Fahr- und Bremspedal gleichzeitig betätigt werden. **Auf diese Weise wird das Hydraulikgetriebe vor Beschädigung geschützt!**
- ▶ Der Bypass-Hebel muss in Stellung "1" stehen, d.h. der **Leerlauf** des Antriebs **muss aktiviert sein**.
- ▶ Das Mähwerk muss immer ausgeschaltet und in die höchste Position angehoben sein, wenn Sie an den Arbeitsort fahren.
- ▶ **Bei der Fahrt über Hindernisse, die höher als 8 cm sind** (Bordsteinkanten, etc.), ist es notwendig, **Rampen** zu benutzen, um eine Beschädigung des Mähwerks und des Getriebes zu vermeiden.
- ▶ **Vermeiden Sie harte Stöße** der Vorderräder **gegen starre Hindernisse**.

5.5.1 VORWÄRTS-/ RÜCKWÄRTSFAHREN

- ▶ **Stellen Sie den Gashebel langsam in die Stellung "MIN"**. Dies senkt die Motordrehzahl.
- ▶ Treten Sie langsam auf das Fahrpedal für die gewünschte Fahrtrichtung (vorwärts oder rückwärts).



Achtung! Verletzungsgefahr wenn das Pedal zu schnell getreten wird!



Ein Wechsel der Fahrtrichtung **vorwärts-rückwärts** ist nur bei **stehender Maschine möglich**. Wenn die Maschine nicht stillsteht, besteht die Gefahr, dass das Getriebe beschädigt wird.
Verwenden Sie niemals das Fahrpedal und das Bremspedal gleichzeitig - Dies kann zu einer Fehlfunktion des Getriebes führen.

Das System ist mit einer **automatischen Rückzugsfunktion des Mähwerks beim Rückwärtsfahren** ausgestattet, wenn die Geschwindigkeit über 0,3 m/s liegt (ca. 1 km/h).

Im Falle eines absichtlichen und kontrollierten Rückwärtsfahrens bei laufendem Mähwerk kann diese Sicherheitsfunktion durch Drücken der R-Taste am Lenkrad deaktiviert werden. Dann wird bei jeder folgenden Änderung der Bewegungsrichtung von Rückwärts auf Vorwärts die Deaktivierung des Mähwerks reaktiviert.



Achten Sie bei Verwendung der Deaktivierung dieser Funktion mit der Taste R und beim Rückwärtsfahren extrem aufmerksam auf den Bereich hinter der Maschine.

5.5.2 ANHALTEN

Die Vorwärts-/Rückwärtsfahrt der Maschine wird beendet, **indem der Fuß nach und nach vom Fahrpedal genommen** und danach **das Bremspedal betätigt wird**.



Wenn der Temporegler aktiviert ist und das Bremspedal getreten wird, geht er automatisch in die Neutralstellung. Der Bremsweg ist kürzer als 2 m.

5.5.3 FAHRGESCHWINDIGKEIT UND MÄHEN VON GRAS

- ▶ Es gilt generell, dass **je feuchter, höher und dichter das Gras ist, die verwendete Fahrgeschwindigkeit umso geringer** sein sollte. Wenn die Maschinengeschwindigkeit zu hoch oder die Belastung groß ist, sinkt die Umdrehungszahl der Messer, die Schnittqualität verschlechtert sich und der Auswurfkanal kann verstopfen. Bei solchen Bedingungen immer den Motor auf maximale Leistung einstellen.
- ▶ Wenn das **Gras sehr hoch ist**, ist es notwendig, es **mehrmals zu mähen**. Zuerst eventuell mit maximaler Höhe und schmalerer Mähbreite mähen. Der zweite Durchlauf kann dann mit der gewünschten Schnitthöhe durchgeführt werden.
- ▶ Wir empfehlen das Mähen **in Parallel- oder Querrichtung**. Das Überschneiden der vorangegangenen Schnittbreite der Maschine erhöht die Effektivität der Messer und verbessert das Aussehen der gemähten Fläche.
- ▶ Bei der Fahrt über unebenes Gelände kann die Fahrgeschwindigkeit schwanken.

Empfohlene Fahrgeschwindigkeiten der Maschine je nach Bedingungen:

| Zustand des Bewuchses | Empfohlene Geschwindigkeit |
|---------------------------------|----------------------------|
| Hoch, dicht und nass | 2 km/h |
| Durchschnittliche Bedingungen | 3 - 5 km/h |
| Niedriger, trockener Bewuchs | < 5 km/h |
| Fahren ohne aktiviertes Mähwerk | < 8 km/h |

5.5.4 FAHREN AM HANG

Die Aufsitzmäher **SLC92** können auf Hängen mit einer Neigung von bis zu **12° (21%)** arbeiten.

Beim Arbeiten am Hang sind folgende Grundsätze zu beachten:

- ▶ Seien Sie beim Fahren an einem Hang besonders aufmerksam.
- ▶ Fahren Sie immer mit einer niedrigeren Geschwindigkeit.
- ▶ Fahren Sie nur senkrecht zur Außenlinie, d.h. aufwärts und abwärts. Fahren in Richtung der Außenlinie ist nur mit erhöhter Aufmerksamkeit beim Wenden möglich. Wenn irgend möglich, vermeiden Sie das Fahren entlang der Außenlinie.
- ▶ Achten Sie beim Wenden darauf, dass die Räder nicht über ein erhöhtes Hindernis (Stein, Baumwurzel usw.) fahren.
- ▶ Fahren Sie langsamer, wenn Sie einen Hang hinunter oder über Hindernisse fahren. Seien Sie beim Wenden und Drehen am Hang besonders aufmerksam.
- ▶ Wenn Sie die Maschine an einem Hang anhalten, benutzen Sie immer die Feststellbremse.

Richtig

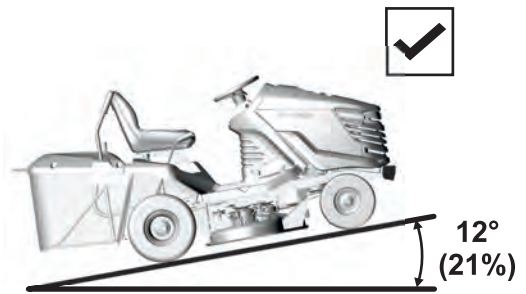

Falsch

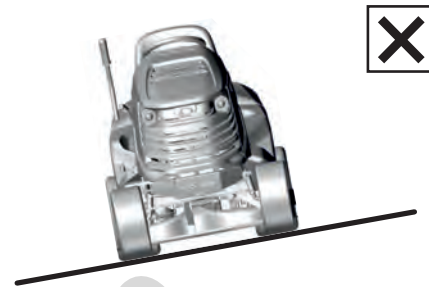

Eine Überlastung der Maschine durch Befahren von Hängen über den oben genannten Werten kann zu ernststen Getriebeschäden führen. Der Hersteller ist nicht verantwortlich für Schäden, die auf diese Weise verursacht werden.

5.6 LEEREN DER GRASFANGVORRICHTUNG



5.6a

Die volle Stand der Grasfangvorrichtung wird durch die Klappe für volle Grasfangvorrichtung signalisiert. Es ist möglich, den gefüllten Zustand der Grasfangvorrichtung durch Bewegen des Schiebeteils der Klappe (Verlängerung oder Verkürzung des Arms) zu regulieren.

- ▶ Schiebeteil verlängert = Grasfangvorrichtung minimal gefüllt
- ▶ Schiebeteil verkürzt = Grasfangvorrichtung maximal gefüllt

Verfahren zum Entleeren:

- ▶ Fahren Sie die Maschine an die Stelle, wo Sie die Grasfangvorrichtung leeren wollen. Stoppen Sie die Maschine und aktivieren Sie die Bremse. Wenn Sie die Maschine an einem Hang anhalten, benutzen Sie die Feststellbremse.
- ▶ Deaktivieren Sie das Mähwerk durch Herunterdrücken des Aktivierungsschalters.
- ▶ Wenn der AUT/MAN-Schalter auf der Maschine installiert ist, lassen Sie diesen Schalter in Stellung "AUT".
- ▶ Stellen Sie den Gashebel in die Stellung "MIN".



5.6b

- ▶ Bei Maschinen mit manuellem Heben und Kippen des Grasfängers:
Ziehen Sie den Hebel zum Anheben des Grasfängers ganz nach oben aus und kippen Sie ihn dann nach unten, womit Sie den Grasfänger ausschütten. Nachdem sich der Grasfänger entleert hat, geben Sie den Hebel frei und legen Sie ihn wieder zurück.

- ▶ Nach Absenken des Grasfängers in die Grundstellung schalten Sie das Mähwerk mit dem Hebelschalter ein.

6. WARTUNG UND EINSTELLUNG

Die richtig durchgeführte regelmäßige Wartung und Inspektion des Aufsitzmähers kann seine Betriebsdauer erhöhen, ohne dass Probleme auftreten. Verschlissene oder beschädigte Teile müssen rechtzeitig ersetzt werden. Verwenden Sie beim Austausch von Bauteilen grundsätzlich Originalersatzteile; die Verwendung von anderen als Originalteilen kann zu Schäden an der Maschine führen und die Gesundheit des Bedieners oder anderer Personen gefährden, sie bedeutet auch das Erlöschen des Garantieanspruchs während der Garantiezeit. Zur Bestellung von Ersatzteilen wenden Sie sich immer an den Hersteller der Maschine oder eine autorisierte Kundendienststelle.

6.1 ÜBERBLICK ÜBER KONTROLLEN UND WARTUNG

| INTERVALL | TEIL | TÄTIGKEIT |  |
|-----------------------------------|--------------------------|--|---|
| VOR JEDEM GEBRAUCH | Motor und Getriebe | Ölstand prüfen | 6.2.1 |
| | Fahrtriebsriemen | Überprüfung und Einstellung | 6.3.11 |
| | Bremse | Überprüfung der Bedienelemente | 6.2.1 |
| | Reifen | Überprüfen des Reifendrucks | 6.2.1 |
| | Kabel | Überprüfung der Befestigung, Inspektion von Schnellkupplungsteilen | 6.2.1 |
| | Schraubverbindungen | Inspektion, bei Bedarf anziehen | 6.2.1 |
| | Mähwerk | Prüfung der Spannung des Zahntriebsriemen der Messer | 6.3.8 |
| | | Inspektion der richtigen Spannung des Antriebskeilriemen des Mähwerks | 6.3.8 |
| Sicherheitsschalter und -elemente | Überprüfung der Funktion | 6.2.1 | |
| NACH DEN ERSTEN 2 STUNDEN | Motor und Getriebe | Ölstand prüfen | 6.2.1 |
| NACH DEN ERSTEN 5 STUNDEN | Fahrtriebsriemen | Überprüfung und Einstellung ⁴ | 6.3.11 |
| | Mähwerk | Prüfung der Spannung des Zahntriebsriemens der Messer ⁴ | 6.3.8 |
| | | Inspektion der richtigen Spannung des Antriebskeilriemens des Mähwerks ⁴ | 6.3.8 |
| NACH JEDER BENUTZUNG | Mähwerk | Reinigen und Waschen | 6.2.2 |
| | | Inspektion der richtigen Spannung des Antriebskeilriemen des Mähwerks | 6.3.8 |
| | Die gesamte Maschine. | Reinigen | 6.2.2 |
| | Grasfangvorrichtung | Reinigen des Textilsacks | 6.2.2 |
| | Schraubverbindungen | Inspektion, bei Bedarf anziehen | 6.2.1 |
| NACH 25 STUNDEN | Schraubverbindungen | Inspektion, bei Bedarf anziehen | 6.2.1 |
| | Fahrtriebsriemen | Überprüfung und Einstellung | 6.3.11 |
| | Vorderachse und Lenkung | Überprüfung und Einstellung des Spiels | 6.3.10 |
| | Mähwerk | Inspektion des Spiels, Ausrichtung von Wellen -, Inspektion und Schärfen der Messer ³ | 6.3.6 6.3.7 |
| | Schmierung | Schmierung von Teilen nach Schmierplan | 6.4 |

(Fortsetzung)

| INTERVALL | TEIL | TÄTIGKEIT |  |
|---|---|---|---|
| NACH 50 STUNDEN | Luffilter und Zündkerzen | Inspektion, bei Bedarf austauschen ^{1,2} | 6.3.2 |
| | Schmierung | Schmierung von Teilen nach Schmierplan | 6.4 |
| NACH 100 STUNDEN | Motor, Getriebe, elektromagnetische Übertragung | Überprüfung und Einstellung der Bewegung | N |
| MONATLICH | Reifen | Überprüfen des Reifendrucks | 6.2.1 |
| | Mähwerk | Prüfung der Spannung des Zahnantriebsriemen der Messer | 6.3.8 |
| VOR DER SAISON | Kraftstofffilter | Austauschen | N |
| | Batterie | Inspektion des Elektrolyten und Reinigen | 6.3.1 |
| | Fahrantriebsriemen | Überprüfung und Einstellung | 6.3.11 |
| | Mähwerk | Prüfung der Spannung des Zahnantriebsriemen der Messer | 6.3.8 |
| | | Inspektion der richtigen Spannung des Antriebskeilriemen des Mähwerks | 6.3.8 |
| Vorderachse und Lenkung | Überprüfung und Einstellung des Spiels | 6.3.10 | |
| NACH DER SAISON (AUSSERBETRIEBNAHME) | Motor | Ölwechsel | 6.3.2 |
| | Kabel | Überprüfung der Befestigung, Inspektion von Schnellkupplungsteilen | 6.2.1 |
| | Mähwerk | Reinigen | 6.2.2 |

Erläuterungen zur Tabelle:

- 1 = Häufiger ersetzen, wenn der Aufsitzmäher stärker belastet wird oder bei Außentemperaturen um 35 °C oder höher arbeitet.
2 = Wenn die Maschine in staubiger Umgebung arbeitet, Inspektion häufiger durchführen.
3 = Inspektion häufiger durchführen, wenn die Maschine in einer sandigen Umgebung arbeitet.
4 = Inspektion öfter durchführen, wenn ein neuer Riemen eingebaut wurde.
N = Handbuch des Herstellers, mit der Maschine geliefert.



Neben der regelmäßigen Wartung gemäß obiger Tabelle ist es erforderlich, das Motoröl anhand den Vorgaben im Handbuch des Motorherstellers zu wechseln, das dem Aufsitzmäher beiliegt.

6.2 TÄGLICHE KONTROLLEN UND WARTUNGSARBEITEN



Machen Sie sich vor Beginn von Wartungs- oder Reparaturarbeiten gründlich mit allen Anweisungen, Einschränkungen und Empfehlungen in diesem Benutzerhandbuch vertraut.

Bevor Sie Reinigungs-, Wartungs- oder Reparaturarbeiten durchführen ziehen Sie immer den Schlüssel aus dem Zündschloss und ziehen Sie die Zündkabel ab.

Bei der Arbeit geeignete Arbeitskleidung und Schuhe tragen. Verwenden Sie geeignete Handschuhe beim Umgang mit dem Mähmesser oder für Tätigkeiten, bei denen die Gefahr besteht, sich zu schneiden.

Verschütten von Kraftstoff, Ölen oder anderen Schadstoffen vermeiden.



Entsorgen Sie gebrauchtes Öl, Kraftstoffe oder andere gefährliche Stoffe und Materialien gemäß geltenden Umweltschutzvorschriften.

6.2.1 VOR BEGINN DER ARBEIT

ÜBERPRÜFEN DES REIFENDRUCKS

Halten Sie den vorgeschriebenen Reifendruck ein und überprüfen Sie ihn regelmäßig. Einhalten des vorgeschriebenen Reifendrucks ist für das gleichmäßige Mähen wichtig. Unterschiedliche Reifendrücke können das Fahren erschweren oder sogar zum Verlust der Kontrolle über die Maschine führen.

Der Luftdruck in den Vorder- und Hinterreifen muss im Bereich **80 - 140 KPa** liegen, während der Unterschied zwischen den einzelnen Reifen **± 10 KPa** betragen darf.

ÖLSTAND IM MOTOR PRÜFEN

Parken Sie den Aufsitzmäher auf einer horizontalen Fläche. Öffnen Sie die Motorhaube und schrauben Sie den Deckel der Einfüllöffnung ab. Schrauben Sie den Ölmesstab heraus, wischen Sie ihn ab, setzen ihn wieder ein und schrauben ihn ein. Schrauben Sie ihn dann wieder heraus und lesen den Ölstand ab.

Der Ölstand muss zwischen den beiden Markierungen am Messstab liegen. Wenn er es nicht ist, füllen Sie Motoröl nach, bis die „FULL“-Marke erreicht ist.



Weitere Details über Kontrolle und Befüllung von Öl werden in einer separaten Bedienungsanleitung des Motorherstellers enthalten.

INSPEKTION DER KABEL UND SCHRAUBVERBINDUNGEN

Überprüfen Sie den Zustand der Kabel visuell und überprüfen Sie die Festigkeit von Schraubverbindungen manuell.

INSPEKTION DER FUNKTION DER BREMSEN

Prüfen Sie, ob die Bremsen richtig funktionieren. Gehen Sie wie folgt vor:

- ▶ Parken Sie die Maschine auf einer ebenen Fläche und stellen Sie den Motor ab.
- ▶ Treten Sie auf das Bremspedal und ziehen Sie die Feststellbremse an.
- ▶ Deaktivieren Sie mit dem Bypass-Hebel den Hinterradantrieb.
- ▶ Versuchen Sie, die Maschine nach vorne zu schieben. Wenn sich die Hinterräder drehen, müssen die Bremsen gewartet werden. Wenden Sie sich an eine autorisierte Kundendienststelle, um sie justieren zu lassen.

INSPEKTION DER FUNKTION DER SICHERHEITSELEMENTE

Überprüfen Sie vor jedem Einsatz des Aufsitzmähers die Funktion der Sicherheitselemente:

- ▶ Schalter unter dem Sitz
- ▶ "R"-Schalter zur Deaktivierung der Rückzugsfunktion des Mähwerks beim Rückwärtsfahren

6.2.2 NACH ABSCHLUSS DER ARBEIT

EINRICHTEN DER MASCHINE

Heben Sie nach Abschluss des Mähens das Mähwerk in die höchste Stellung und deaktivieren Sie den Antrieb für die Mähmesser. Schalten Sie die Zündung aus, treten Sie auf das Bremspedal und sichern Sie mit der Feststellbremse die Maschine in ihrer Position.

REINIGEN DER MASCHINE

Entfernen Sie alle Schmutz- und Grastrückstände von der Oberfläche des Traktors, dem Auswurfschacht und dem Mähwerk. Den Textilsack der Grasfangvorrichtung gründlich reinigen. Wenn sie mit Gras verstopft ist, kann die Maschine die Grasfangvorrichtung nicht richtig füllen.

WASCHEN DER MASCHINE

Parken Sie die Maschine vor dem Waschen auf einer geeigneten ebenen Fläche.

- ▶ Grasfangvorrichtung:
 - Nehmen Sie die Grasfangvorrichtung von der Maschine ab, waschen Sie sie und lassen Sie sie an der Luft trocknen.
- ▶ Kunststoffteile an der Maschine:
 - Mit Schwamm und Seifenwasser reinigen



6.2.2

- ▶ Mähwerk:
 - Waschen Sie die Innenseite inklusive des Teils des Auswurfschachts
 - Schieben Sie einen Schlauch mit geeignetem Durchmesser auf die Anschlüsse auf der Mähwerkabdeckung. Starten Sie den Motor, aktivieren Sie das Mähwerk und spülen Sie das Mähwerk mit einem Wasserstrahl 10 Minuten lang aus.
- Dieser Spülvorgang muss am Ende jeder Mähseason durchgeführt werden.



Vermeiden Sie das Spülen mit Wasser in der Nähe von elektrischen Teilen wie Bedienfeld, Akku, usw.

6.3 REGELMÄSSIGE KONTROLLEN, WARTUNG UND JUSTIERUNG

6.3.1 BATTERIE

Die richtige und regelmäßige Wartung der Batterie verlängert deren Lebensdauer. Kontrollieren Sie daher regelmäßig ihren Zustand gemäß dem mitgelieferten Handbuch des Batterieherstellers.

- ▶ Halten Sie die Batteriekontakte sauber. Wenn sich Schmutz auf ihnen sammelt oder sie rostig sind, reinigen Sie sie gemäß den Empfehlungen des Batterieherstellers. Die Unterbrechung des Stromkreises durch Oxidation der Kontakte kann zur Störung der Wiederauładefunktion des Motors führen!
- ▶ Eine entladene Batterie muss sobald wie möglich aufgeladen werden, da sonst ihre Zellen irreparabel beschädigt werden können.
- ▶ Es ist immer notwendig, die Batterie zu laden:
 - dem ersten Gebrauch
 - wenn geplant ist, sie lange Zeit nicht zu benutzen
 - der Inbetriebnahme nach einer längeren Pause
 - in anderen Fällen, die im Benutzerhandbuch der Batterie von deren Hersteller festgelegt sind.
- ▶ Wenn es notwendig ist, die Batterie zu ersetzen, verwenden Sie immer eine Batterie der gleichen Größe und des gleichen Typs.



Weitere Details zur Überprüfung und Wartung von Batterien sind in einem separaten Handbuch des Batterieherstellers enthalten.

6.3.2 MOTOR

ÖLWECHSEL

Bereiten Sie vor dem Ölwechsel einen Behälter mit einem Fassungsvermögen von mindestens **2 Litern** vor. Damit das gesamte Öl aus dem Motor fließt, empfehlen wir Ihnen, geeignete Gegenstände (z.B. Holzklötze) unter die gegenüberliegende Seite der Ablassschraube zu legen. Lassen Sie das Öl ab, solange es noch warm ist.

- ▶ Lösen Sie die Einfüllöffnung des Öls, so dass das Öl besser und schneller aus dem Motor fließt.
- ▶ Schrauben Sie die Ablassschraube ab und lassen Sie das Öl vollständig in die vorbereiteten Behälter abfließen.
- ▶ Schrauben Sie die Ablassschraube wieder auf und füllen Sie den Motor mit der richtigen Menge des empfohlenen Öls (→ **Bedienungsanleitung für den Motor**) und schließen den Öleinfülldeckel.
- ▶ Verwenden Sie den Messstab, um auf richtigen Ölstand zu überprüfen. Bei Bedarf Öl bis zum richtigen Stand auffüllen.

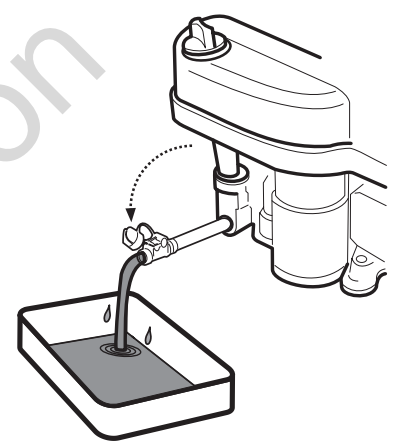

Weitere Details zum Ölwechsel sowie dessen Typ und Menge finden Sie in einer separaten Bedienungsanleitung des Motorherstellers.



Wenn Sie in Kontakt mit Altöl kommen, empfehlen wir Ihnen, Ihre Hände gründlich mit Seife und Wasser zu waschen. Entsorgen Sie Altöl gemäß den Umweltschutzgesetzen. Es ist zweckmäßig, das Öl in einem geschlossenen Behälter bei einer Altöl-Sammelstelle abzugeben. Unter keinen Umständen sollten Sie das Altöl mit anderen Abfällen entsorgen oder es in den Abfluss, auf Abfall oder auf den Boden schütten.

WARTUNG DES LUFTFILTERS

Lassen Sie niemals den Motor ohne Luftfilter laufen. Dies führt zu schnellem Motorverschleiß.



Warten Sie den Luftfilter gemäß den Anweisungen in der Bedienungsanleitung des Motorherstellers.

WARTUNG DER ZÜNDKERZE

Damit der Motor perfekt läuft, muss die Zündkerze richtig eingestellt und frei von Ablagerungen sein.



Verwenden Sie immer nur die vom Motorenhersteller angegebene Zündkerze!
Wenn der Motor kurz vor der Inspektion oder dem Austausch gelaufen ist, ist die Zündkerze sehr heiß. Seien Sie daher sehr vorsichtig, um sich nicht zu verbrennen.

- ▶ Ziehen Sie den Zündkerzenstecker ab und entfernen die Zündkerze mit einem Schraubenschlüssel.
- ▶ Führen Sie eine Sichtprüfung der Zündkerze durch. Wenn die Zündkerze sichtbar abgenutzt oder der Isolator gerissen ist oder abblättert, ist es notwendig, sie zu ersetzen.
- ▶ Ist die Zündkerze verschmutzt oder nur wenig abgenutzt, ist es notwendig, sie sorgfältig mit einer geeigneten Drahtbürste (Kupfer) zu säubern.
- ▶ Stellen Sie mit Hilfe eines Messgeräts den Elektrodenabstand ein (➔ **Bedienungsanleitung für den Motor**).
- ▶ Ziehen Sie nach der Wartung oder dem Austausch der Zündkerze diese korrekt fest. Eine falsch angezogene Zündkerze heizt sich deutlich auf und kann schwere Schäden am Motor verursachen.

0,7 - 0,8 mm

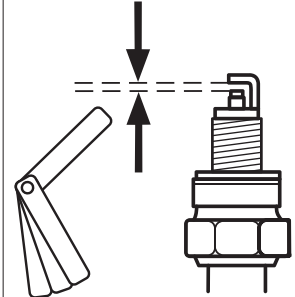

Kontrollieren, warten und ersetzen Sie Zündkerzen gemäß den Anweisungen in der Bedienungsanleitung des Motorenherstellers.

AUSTAUSCH DES KRAFTSTOFFFILTERS

Lassen Sie niemals den Motor ohne Luftfilter laufen. Dies führt zu schnellem Motorverschleiß.



Ersetzen Sie den Kraftstofffilter nach den Anweisungen in der Bedienungsanleitung des Motorenherstellers.

6.3.3 AUSTAUSCH VON GLÜHLAMPEN

Die Beleuchtung ist in die Motorhaube eingesetzt und ist nach Öffnen der Motorhaube zugänglich. Wenden Sie sich im Falle eines Austauschs an Ihren Lieferanten oder den Maschinenhersteller, um den richtigen Beleuchtungstyp für Ihr Maschinenmodell zu finden.



6.3.3a

- ▶ Ziehen Sie beim Austausch den Stecker (1) der Beleuchtung ab, halten Sie den Scheinwerfer mit einer Hand an der Außenseite der Motorhaube fest (damit sie nicht auf den Boden fällt) und ziehen Sie mit der anderen Hand die Fassung (2) heraus. Anschließend ziehen Sie die Beleuchtung (3) durch die Motorhaube nach außen heraus. Für den Einbau in umgekehrter Reihenfolge vorgehen.

6.3.4 AUSTAUSCHEN EINER SICHERUNG

Wenn eine Sicherung beschädigt ist, schaltet der Motor sofort ab, das Mähwerk stoppt und alle Kontrollleuchten am Armaturenbrett erlöschen. In diesem Fall ist es notwendig, die defekte Sicherung zu finden und sie durch eine neue zu ersetzen. Unter keinen Umständen sollten Sie eine defekte Sicherung durch eine Sicherung ersetzen, die eine höhere Strombelastbarkeit hat!

Sicherungen befinden sich an der Lenksäule und sind nach Abheben der Haube und dem Entfernen der Sicherungsabdeckung zugänglich.

- ▶ Entfernen Sie die Sicherung und setzen Sie eine neue Sicherung mit der gleichen Leistung ein, d.h. **15A** oder **5A**. Wenn auch nach dem Ersetzen der Sicherung der Motor oder das Mähwerk nicht funktioniert, wenden Sie sich an eine autorisierte Kundendienststelle.
- ▶ Bestimmte Maschinenmodelle sind mit einer zentralen Schalttafel ausgestattet. Sie dürfen unter keinen Umständen die Schalttafel manipulieren! Die einzige Ausnahme ist der Austausch von Sicherungen.

6.3.5 HEBEN DER MASCHINE

Wenn Sie den Aufsitzmäher heben möchten, verwenden Sie einen Wagenheber und Stützen.

Gehen Sie wie folgt vor:

- ▶ Setzen Sie den Wagenheber unter dem Getriebe an der Hinterachse an und heben Sie den hinteren Teil der Maschine.
- ▶ Legen Sie von der Innenseite der hinteren Räder her zwei Stützen unter die Enden der Achsen.
- ▶ Heben Sie den vorderen Teil der Maschine an und legen Sie zwei Stützen unter die beiden Enden der vorderen Radachsen.



Lehnen Sie die Maschine niemals auf die Seite, wo sich der Vergaser befindet. Öl könnte in den Luftfilter gelangen!

6.3.6 MÄHWERK - SCHÄRFEN UND ERSETZEN DER MESSER

SCHÄRFEN DER MESSER

Die Mähmesser müssen scharf, statisch ausgewuchtet und gerade sein. Stumpfe, falsch geschärfte oder beschädigte Messer reißen Gras aus dem Boden, schädigen Rasenflächen und sammeln gemähtes Gras unzureichend in der Grasfangeinrichtung.



Reparieren Sie kein Messer, das verformt oder anderweitig beschädigt ist, sondern ersetzen Sie es sofort. Verwenden Sie beim Umgang mit dem Mähmesser immer schwere Arbeitshandschuhe.

Verfahren beim Schärfen:



6.3.6a

- ▶ Nehmen Sie den Grasfänger ab und kippen Sie die Maschine auf die rechte Seite auf eine geeignete Unterlage. Es wird empfohlen, eine andere Person beim Kippen der Maschine helfen zu lassen, um eine Beschädigung der Maschine oder Verletzungen zu vermeiden.
- ▶ Schrauben Sie beide Messer ab und reinigen Sie diese.
- ▶ Zuerst mit einer Schleifmaschine schärfen und dann mit einer Feile.



Nicht direkt am Mähwerk schärfen.

- ▶ Bauen Sie die Messer nach dem Schleifen noch nicht wieder ein, sondern prüfen Sie zunächst ihre Auswuchtung, siehe unten.



6.3.6b

- ▶ Überprüfen Sie vor der Neuinstallation der Messer den Zustand der Bremsstifte, die als Schutz des Mähwerks dienen. Wenn die Bremsstifte beschädigt sind, ersetzen Sie sie sofort. Ersatzstifte werden mit der Maschine geliefert.

- ▶ Schrauben Sie nach der Überprüfung der Auswuchtung und der Bremsstifte die Messer wieder an. Achten Sie während der Installation darauf, dass die Biegung der Messer nach oben in das Mähwerk gerichtet ist. Vertauschen Sie nicht linke und rechte Messer. Das rechte Messer hat eine Schraube mit Linksgewinde.
- ▶ Ziehen Sie Befestigungsschrauben mit einem Drehmomentschlüssel mit dem vorgeschriebenen Anzugsmoment von 30 ± 3 Nm. Dieses Drehmoment ist dann erreicht, wenn die tangentiale (konvexe) Feder unter der Befestigungsschraube vollständig zusammengedrückt ist und die Schraube ab diesem Punkt nicht festgezogen wird.

AUSWUCHTEN DER MESSER

Achten Sie besonders auf das Ausgleichen und Auswuchten der Messer. Vibrationen von Messern, die nicht ausgeglichen und ausgewuchtet wurden, können den Motor oder das Mähwerk beschädigen.

Setzen Sie zum Ausgleichen den Schraubendreher in die Zentrieröffnung und stellen Sie das Messer waagrecht ein. Wenn das Messer in dieser Position bleibt, ist es ausgewuchtet. Wenn ein Ende nach unten hängt, diese Seite so lange abschleifen, bis das Messer ausgewuchtet ist. Wenn beim Auswuchten geschliffen wird, dabei nicht die Länge des Messers verkürzen! Das zulässige statische Ungleichgewicht darf 2g nicht überschreiten.

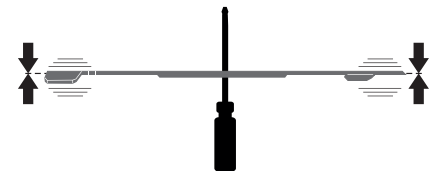

Wenn Sie diese Arbeit nicht selber durchführen möchten, wenden Sie sich an ein autorisiertes Kundenzentrum, wo man Ihnen gerne weiterhilft.

AUSTAUSCH DER MESSER

Wenn die Messer durch häufige Nutzung beschädigt sind und nicht richtig ausgewuchtet oder geschärft werden können, ist es notwendig, sie zu ersetzen. Gehen Sie wie folgt vor:

- ▶ Nehmen Sie den Grasfänger ab und kippen Sie die Maschine auf die rechte Seite auf eine geeignete Unterlage. Es wird empfohlen, eine andere Person beim Kippen der Maschine helfen zu lassen, um eine Beschädigung der Maschine oder Verletzungen zu vermeiden.
- ▶ Schrauben Sie beide Messer ab.
- ▶ Überprüfen Sie vor der Installation neuer Messer den Zustand der Bremsstifte, die als Schutz des Mähwerks dienen. Wenn die Bremsstifte beschädigt sind, ersetzen Sie sie sofort.
- ▶ Prüfen Sie, ob die Messer ausgewuchtet sind, siehe oben.
- ▶ Schrauben Sie die neuen Messer an. Achten Sie während der Installation darauf, dass die Biegung der Messer nach oben in das Mähwerk gerichtet ist. Vertauschen Sie nicht linke und rechte Messer. Das rechte Messer hat eine Schraube mit Linksgewinde.
- ▶ Ziehen Sie Befestigungsschrauben mit einem Drehmomentschlüssel mit dem vorgeschriebenen Anzugsmoment von 30 ± 3 Nm. Dieses Drehmoment ist dann erreicht, wenn die tangentiale (konvexe) Feder unter der Befestigungsschraube vollständig zusammengedrückt ist und die Schraube ab diesem Punkt nicht festgezogen wird.



Wenn die Messer auf ein festes Hindernis schlagen, den Motor sofort abstellen und die Messer überprüfen! Die Bremsstifte könnten beschädigt oder zerbrochen sein. Verwenden Sie beim Umgang mit dem Mähmesser immer schwere Arbeitshandschuhe.

6.3.7 MÄHWERK - INSPEKTION UND AUSWUCHTEN



6.3.7a

Um optimale Ergebnisse zu erzielen, muss das Mähwerk auf die Schnitthöhe eingestellt werden und beide Seiten des Mähwerks müssen sich auf einer Ebene befinden. Überprüfen Sie daher regelmäßig die Abstände **A**, **B** und **C**.
Abstand **A** ist die Vorderkante des Mähwerks in Fahrtrichtung und sollte **23-25 mm** über dem Boden liegen.
Abstand **B** ist die Hinterkante des Mähwerks in Fahrtrichtung und sollte **28-32 mm** über dem Boden liegen, d.h. die Hinterkante muss 5-8 mm höher liegen als die Vorderkante.
Das Maß **C** gibt die Ausrichtung des Mähwerks in seitlicher Richtung an, der Unterschied zwischen der rechten und linken Seite sollte maximal **5 mm** sein.



Stellen Sie die Maschine vor Beginn der Einstellung auf eine möglichst ebene Fläche, **pumpen Sie alle Reifen auf den vorgeschriebenen Druck auf** (80 -140 kPa, ± 10 kPa Unterschied zwischen den einzelnen Reifen) und **sichern die gesamte Maschine gegen Bewegung** (z.B. mit Hilfe eines geeigneten Keils usw.).



6.3.7b

▶ Lösen Sie die Sicherungsstifte auf der Mähwerk-Abdeckung auf der rechten Seite, indem Sie einen Schraubendreher in die Nut des Stiftes setzen und ihn gegen den Uhrzeigersinn drehen. Nehmen Sie die Abdeckung von der Maschine ab. Gehen Sie genauso vor, um die Abdeckung auch auf der linken Seite der Maschine zu entfernen.



6.3.7c

▶ Entfernen Sie zwei Muttern und Unterlegscheiben vom Spannmechanismus des Antriebsriemens am Mähwerk. Hierdurch werden Feder und Riemen gelöst. Nehmen Sie den Riemen von den Riemenscheiben.



6.3.7d

▶ Drehen Sie die Riemenscheibe, so dass Sie Zugriff auf die Schrauben an der Rückseite des Mähwerks erhalten.
▶ Stellen Sie die richtigen Abstände **A**, **B** und **C** durch Verstellen der Schrauben im vorderen und hinteren Teil des Mähwerks ein.



Bei der Einstellung von Abstand **C** empfiehlt es sich, etwas unter beide Seiten der Mähwerk-Abdeckung zu legen, verwenden Sie dazu Unterlagen der gleichen Größe (z.B. Holzbretter, usw.) und richten Sie das Mähwerk damit so aus, dass der Abstand zum Boden auf der linken und rechten Seite gleich ist.

▶ Ziehen Sie nach der Einstellung der korrekten Abstände des Mähwerks alle losen Schrauben und Muttern mit 55-65 Nm an. Ziehen Sie nach dem Anbringen des Antriebsriemens des Mähwerks und der Spannvorrichtung die Muttern so an, dass die Länge der Spannfeder **85 \pm 1 mm** beträgt. Bringen Sie dann die Abdeckung des Mähwerks wieder an.



Bei Unsicherheit bei diesem Verfahren lassen Sie es in einem Servicezentrum durchführen.

6.3.8 MÄHWERK - PRÜFEN UND EINSTELLEN DES RIEMENS

Aufgrund der Anforderungen lässt die Spannung des Riemenantriebs im Laufe der Zeit nach und muss nachgespannt werden. Der Riemen wird unter Verwendung eines Spannmechanismus mit einer Feder gespannt und wird vollständig in dem Moment gespannt, wenn **4 kPa** Kraft im mittleren Abstand zwischen den Riemenscheiben angewendet wird, und das Band biegt sich um etwa **0,5 cm** nach außen.



Zur Messung der Kraft können Sie einen handelsüblichen mechanischen Dynamometer verwenden.



6.3.7b

6.3.7c

▶ Lösen Sie die Sicherungsstifte auf der Mähwerk-Abdeckung auf der rechten Seite, indem Sie einen Schraubendreher in die Nut des Stiftes setzen und ihn gegen den Uhrzeigersinn drehen. Nehmen Sie die Abdeckung von der Maschine ab.
▶ Ziehen Sie die Spannschraubenmutter an, so dass die Länge der Spannfeder **85 \pm 1 mm** beträgt.
▶ Bringen Sie die Mähwerk-Abdeckung wieder an.

6.3.9 MÄHWERK - AUSBAU AUS DER MASCHINE

▶ Senken Sie das Mähwerk auf die niedrigste Position, indem Sie den Hebel zur Höhenverstellung auf Position 1 bewegen.
▶ Nehmen Sie die Mähwerk-Abdeckung (➔ 6.3.7 a  6.3.7b) ab.



6.3.9a

▶ Heben Sie den Grasauswurf (1) leicht an und schieben Sie ihn von den zwei Stiften (2), die an den Rahmen des Mähwerks geschweißt sind. Bewegen Sie dann entweder die Rutsche ca. 10 cm nach hinten und sichern sie hier, oder ziehen Sie sie ganz durch die hintere Platte.



6.3.7c

▶ Entfernen Sie zwei Muttern und Unterlegscheiben vom Spannmechanismus des Antriebsriemens am Mähwerk. Hierdurch werden Feder und Riemen gelöst. Nehmen Sie den Riemen von den Riemenscheiben.



6.3.7d

- ▶ Drehen Sie die Riemenscheibe, so dass Sie Zugriff auf die Schrauben an der Rückseite des Mähwerks erhalten. Lösen Sie die Schrauben.



6.3.9b

- ▶ Es ist nicht nötig, die Schrauben an der Vorderseite des Mähwerks zu entfernen, ist reicht, das Deck von dem Haltebügel abzunehmen.



6.3.9c

- ▶ Ziehen Sie das Mähwerk langsam aus der Maschine.

6.3.10 WARTUNG DER LENKUNG

Überprüfen Sie regelmäßig auf übermäßiges Spiel zwischen dem Lenkungszahnbereich und dem Lenkradritzel. Wenn eine größere Lockerheit festgestellt wird, ist es notwendig, sie zu begrenzen.



Die Vernachlässigung dieser Wartung kann zu Schäden an Lenkkomponenten führen.



6.3.10

Vorgehensweise zur Begrenzung (Einstellung) der Lockerheit:

- ▶ Öffnen Sie die Maschinenhaube.
- ▶ Lösen Sie die beiden M12 Muttern (1) an der Schraube des Exzenters.
- ▶ Setzen Sie einen geeigneten Schraubenschlüssel auf den Sechskant des Exzenters (2) und drehen ihn, bis die Lockerheit minimal ist.
- ▶ Ziehen Sie die beiden M12 Muttern (1) mit einem Drehmoment von 35 - 45 Nm an.

6.3.11 KONTROLLE UND EINSTELLUNG DES FAHRANTRIEBRIEMENS

Überprüfen Sie regelmäßig Zustand und Spannung des Antriebsriemens. Wenn der Gurt beginnt durchzurutschen oder sogar zu riechen, ist es notwendig, ihn nachzuspannen oder zu ersetzen.

- ▶ Nehmen Sie die Mähwerk-Abdeckung (➔ 6.3.7) ab.



6.3.11

- ▶ Stellen Sie durch Anziehen der Muttern auf den Schrauben die Feder auf eine Länge von **55 ± 1 mm** ein.



Spannen Sie den Riemen nicht über diesen Wert hinaus, sonst reduziert sich seine Lebensdauer und es kann zu Schäden am Getriebe kommen!

- ▶ Bringen Sie die Mähwerk-Abdeckung wieder an.

6.3.12 AUSTAUSCH VON RIEMEN

Der Austausch von Antriebsriemen ist ein relativ anspruchsvoller Vorgang, der von einer autorisierten Kundendienststelle durchgeführt werden muss.

6.3.13 RADWECHSEL

Parken Sie die Maschine vor dem Wechseln von Rädern auf einer geraden und festen Oberfläche, schalten Sie den Motor ab und ziehen Sie den Schlüssel aus dem Zündschloss. Führen Sie den Wechsel wie folgt durch:



6.3.13

- ▶ Heben Sie die Maschine mit einem geeigneten Wagenheber auf der Seite an, wo Sie den Wechsel durchführen wollen. Platzieren Sie den Wagenheber unter einem stabilen Teil des Rahmens oder auf dem Arm des Getriebes. Sichern Sie die Maschine mit einem Holzblock vor dem Wegrollen.
- ▶ Entfernen Sie die Schutzabdeckung vom Rad (nur Vorderräder).
- ▶ Entfernen Sie mit einem geeigneten Schraubendreher den Haltering und die Unterlegscheibe.
- ▶ Ziehen Sie das Rad von der Welle. An den Hinterrädern gibt es eine Wellenfeder.

Beim Wiederanbringen in der umgekehrten Reihenfolge vorgehen. Vor dem Anbringen des Rades alle Teile reinigen und die Welle leicht mit einem Kunststoff-Schmiermittel fetten. Speziell bei den Rädern an der Hinterachse ist diese **Schmierung für die anschließende Entfernung des Rades notwendig. Sollte keine Schmierung erfolgen, kann die anschließende Befestigung sehr schwierig sein.**

Achten Sie beim Anbringen des Hinterrads auf die gegenseitige Ausrichtung des Stifts an der Welle und der Nut am Rad.

6.3.14 REPARATUR EINER REIFENPANNE

Die Maschine ist mit schlauchlosen Reifen ausgerüstet. Bei einer Reifenpanne lassen Sie die Reparatur in einer spezialisierten Reifenwerkstatt oder in einer autorisierten Seco-Werkstatt durchführen.

6.3.15 WARTUNG DES HYDROSTATISCHEN GETRIEBES

Für den zuverlässigen Betrieb des Getriebes muss der richtige Ölstand beibehalten werden. Die Einfüllöffnungen an den Getrieben sind nach Abnahme des Auswurfs von der Maschine zugänglich (➔ 6.3.9). Die vorgeschriebenen Werte sind in der Betriebsanleitung des Herstellers der Maschinenteile enthalten.



Bei Problemen mit dem Getriebe suchen Sie sofort Hilfe in einer autorisierten Kundendienststelle, ansonsten besteht die Gefahr von schweren Schäden.

6.4 SCHMIERUNG

Schmieren Sie die Maschine gemäß Abbildung 6.4 und der folgenden Tabelle. Falls die Maschine unter sehr staubigen oder sandigen Betriebsbedingungen betrieben wird, schmieren Sie sie häufiger.

Kugellager der Spannriemenscheiben, Umlenkscheiben und Lager am Mähwerk sind selbstschmierend.

Vor Beginn der Schmierung muss der Motor ausgeschaltet werden und alle beweglichen Teile der Maschine müssen stillstehen.

| | Nr. | Stelle | Schmiermittel |
|--|-----|---|------------------------------|
|  6.4 | (1) | Drehpunkt des Bremspedals | Öl SAE 30 |
| | (2) | Zahnlenkbereich, Exzenter- und Winkelgelenk der Lenkzugstange | Kunststoff-Schmiermittel A00 |
| | (3) | Drehpunkte des Gaspedals | Öl SAE 30 |
| | (4) | Bolzen der Vorderräder, Lager beider Vorderräder, Bolzen der Achse und Winkelgelenk der Lenkstangen | Kunststoff-Schmiermittel A00 |
| | (5) | Drehpunkte des Hebemechanismus des Mähwerks | Kunststoff-Schmiermittel A00 |
| | (6) | Schraube der Höhenzugstange des Mähwerks | Kunststoff-Schmiermittel A00 |
| | (7) | Kugelpfanne der Lenkzugstange | Kunststoff-Schmiermittel A00 |
| | (8) | Halbachsen der Hinterräder (Getriebe) | Kunststoff-Schmiermittel A00 |



Die Zahlen 10 und 50 in den Kästchen in Abbildung 6.4 geben das Schmierintervall in Stunden an.



Achten Sie darauf, dass die Antriebsriemen und ihre Riemenscheiben nicht durch Öle und Schmiermittel verunreinigt werden. Wischen Sie vor und nach dem Schmieren den Bereich um die geschmierten Teile sauber.

Bevor Sie die Maschine für längere Zeit abstellen, schmieren Sie alle in der Abbildung gezeigten Bereiche gründlich ab, insbesondere die Vorder- und Hinterhalbachsen.

7. REPARATUR VON FEHLERN UND DEFEKTEN

Führen Sie keine Reparaturen durch, wenn Sie nicht über die entsprechende technische Ausrüstung und Qualifikationen verfügen. Die unten beschriebenen Reparaturen können vom Benutzer der Maschine durchgeführt werden. Werden andere Reparaturen durch den Benutzer durchgeführt, die hier nicht aufgeführt sind, erlischt die Garantie. Der Hersteller übernimmt keine Verantwortung für Schäden, die durch falsch durchgeführte, ungenehmigte Reparaturen durch den Benutzer entstehen.

| Fehler, Defekt | Behebung |
|---|--|
| Das Mähwerk mäht ungleichmäßig | <ul style="list-style-type: none"> ▶ Entfernen Sie Gras, das sich an der Unterseite des Mähwerks angesammelt hat. ▶ Stellen Sie sicher, dass die Messer scharf und nicht verformt sind. ▶ Überprüfen Sie, ob die Messer angezogen sind. ▶ Prüfen Sie die Höheneinstellung des Mähwerks (➡ 6.3.7). Wenn sie nicht korrekt ist, neu justieren. ▶ Spannung des Antriebsriemens prüfen (➡ 6.3.8). Bei Bedarf stellen Sie die Spannung ein. ▶ Überprüfen Sie die Messerwellen. Ersetzen Sie sie, wenn sie beschädigt oder übermäßig abgenutzt sind. |
| Ein ungemähter Streifen bleibt zwischen den Messerrotoren | <ul style="list-style-type: none"> ▶ Überprüfen Sie die Lagergehäuse auf Schäden. Je nach Ergebnis entweder reparieren oder ersetzen. Beim Mähen von dickem Gras oder zu nassem Gras kann ein ungemähter Streifen bleiben. Die Fahrgeschwindigkeit sollte so angepasst sein, dass die Mähbedingungen beim Einlegen eines geeigneten Gangs beachtet werden. Der Motor sollte nicht mit ganz geöffnetem Gasventil laufen. ▶ Prüfen Sie, ob die Messer scharf und unbeschädigt sind. Ersetzen Sie die Messer wenn nötig. |
| Das Mähwerk reißt Grasnabe heraus | <ul style="list-style-type: none"> ▶ Spannung des Antriebsriemens prüfen (➡ 6.3.8). Bei Bedarf stellen Sie die Spannung ein. ▶ Überprüfen Sie die Lagergehäuse auf Schäden. Je nach Ergebnis entweder reparieren oder ersetzen. ▶ Überprüfen Sie die eingestellte Schnitthöhe und passen Sie sie gegebenenfalls an. Grasnabe wird häufiger auf unebenem Gelände herausgerissen. ▶ Prüfen Sie, ob die Messer verbogen sind. Ersetzen Sie die Messer wenn nötig. |
| Das Mähwerk wirft kein Gras aus | <ul style="list-style-type: none"> ▶ Entfernen Sie Gras, das sich an der Unterseite des Mähwerks angesammelt hat. Bei Nässe können sich der Auswurf und die untere Seite der Austritt aus dem Mähwerk mit Gras verstopfen. Mähen Sie kein nasses Gras. ▶ Die Fahrgeschwindigkeit sollte so angepasst sein, dass die Mähbedingungen beim Einlegen eines geeigneten Gangs beachtet werden. Der Motor sollte nicht mit ganz geöffnetem Gasventil laufen. Mähen Sie bei hohem Gras zunächst einmal mit einer hohen Schnitthöhe. Dann noch einmal mit der normalen Höhe. 5.5.3. ▶ Spannung des Antriebsriemens prüfen (➡ 6.3.8). Bei Bedarf stellen Sie die Spannung ein. ▶ Überprüfen Sie, insbesondere nach Messerwechsel, dass das Messer korrekt installiert ist. |
| Der Antriebsriemen des Mähwerks bleibt während des Betriebs stehen | <ul style="list-style-type: none"> ▶ Der Antriebsriemen des Mähwerks kann beschädigt sein, wenn er aus der Riemenscheibe springt, während die Maschine läuft. Wenn er auch nach erneuter Überprüfung nach den folgenden Schritten herausspringt, muss der Riemen ersetzt werden. ▶ Spannung des Riemens prüfen (➡ 6.3.8). Bei Bedarf stellen Sie die Spannung ein. ▶ Überprüfen Sie den Verlauf des Riemens. ▶ Überprüfen Sie die eingestellte Schnitthöhe, ggf. anpassen. ▶ Prüfen Sie, ob die Bewegung des Riemens eventuell durch einen Fremdkörper verhindert wird. Wenn ja, entfernen Sie den Fremdkörper. ▶ Überprüfen Sie alle Riemenscheiben. Verbogene oder gerissene Riemenscheiben können Probleme verursachen. Bei Bedarf ersetzen. ▶ Überprüfen Sie die Innenseite der Riemenscheibe am Motor. Wenn sie rau ist oder Risse aufweist, muss sie ersetzt werden. ▶ Überprüfen Sie die Teile des Spannmechanismus auf Verschleiß und ersetzen Sie abgenutzte Teile. |
| Der Antriebsriemen des Mähwerks rutscht durch | <ul style="list-style-type: none"> ▶ Wenn das Gras zu hoch oder zu nass ist, kann der Antriebsriemen des Mähwerks durchrutschen. Überprüfen Sie, dass der Riemen nicht abgenutzt ist. Falls ja, austauschen. ▶ Spannung des Riemens prüfen (➡ 6.3.8). Bei Bedarf stellen Sie die Spannung ein. ▶ Überprüfen Sie die Spannfeder des Mähriemenspannmechanismus. Ersetzen Sie die Feder, wenn sie überdehnt oder beschädigt ist. |
| Der Antriebsriemen des Mähwerks ist übermäßig abgenutzt | <ul style="list-style-type: none"> ▶ Kontrollieren Sie alle Punkte entlang des Verlaufs der Riemen. Prüfen Sie, ob die Bewegung des Riemens eventuell durch einen Fremdkörper verhindert wird. Wenn ja, entfernen Sie den Fremdkörper. ▶ Überprüfen Sie die Riemenscheiben, wenn sie beschädigt sind, ersetzen Sie sie. ▶ Überprüfen Sie die eingestellte Schnitthöhe, ggf. anpassen. ▶ Spannung des Riemens prüfen (➡ 6.3.8). Bei Bedarf stellen Sie die Spannung ein. |
| Die Messer können nicht bewegt werden | <ul style="list-style-type: none"> ▶ Überprüfen Sie, ob der Riemen verschlissen oder beschädigt ist. Falls ja, austauschen. Falls er locker ist, nachspannen. ▶ Überprüfen Sie die Feder des Spannmechanismus. Ersetzen Sie die Feder, wenn sie gebrochen oder beschädigt ist. ▶ Prüfen Sie, ob die Bewegung des Riemens eventuell durch einen Fremdkörper verhindert wird. Wenn ja, entfernen Sie den Fremdkörper. |

| Fehler, Defekt | Behebung |
|---|--|
| Das Messer bleibt verzögert stehen | <ul style="list-style-type: none"> ▶ Spannung des Riemens prüfen (➡ 6.3.8). Bei Bedarf stellen Sie die Spannung ein. Wenn der Riemen aufgrund erheblichen Verschleißes nicht weiter gespannt werden kann, ersetzen Sie den Riemen. ▶ Prüfen Sie, ob die Bewegung des Riemens eventuell durch einen Fremdkörper verhindert wird. Wenn ja, entfernen Sie den Fremdkörper. ▶ Prüfen Sie, ob sich die elektromagnetische Kupplung richtig abschaltet. Wenn die Kupplung nicht richtig funktioniert, lassen Sie sie ersetzen oder in einer autorisierten Kundendienststelle ersetzen. |
| Riemen vibrieren beim Einschalten des Mähwerks extrem | <ul style="list-style-type: none"> ▶ Überprüfen Sie, dass die Messer nicht verbogen oder verdreht sind und dass sie ausgewuchtet sind. Wenn sie deformiert sind, ersetzen Sie sie. ▶ Überprüfen Sie, dass der Riemen keine verbrannten Stellen oder Unregelmäßigkeiten aufweist, die Vibrationen verursachen könnten. Wenn der Riemen beschädigt ist, ersetzen. ▶ Überprüfen Sie, ob die Messer abgenutzt oder beschädigt sind. Ersetzen Sie sie bei Bedarf. ▶ Prüfen Sie, ob sich die elektromagnetische Kupplung richtig abschaltet. Wenn die Kupplung nicht richtig funktioniert, lassen Sie sie ersetzen oder in einer autorisierten Kundendienststelle ersetzen. ▶ Überprüfen Sie die Innenseite der Riemenscheibe am Motor. Wenn sie rau ist oder Risse aufweist, muss sie ersetzt werden. ▶ Prüfen Sie, ob sich Gras an der Unterseite des Mähwerks angesammelt hat. Dieses Gras muss entfernt werden. ▶ Prüfen Sie, ob der Defekt in der Motoraufhängung besteht. Bei Bedarf die Schrauben nachziehen oder ersetzen. ▶ Spannung des Riemens prüfen (➡ 6.3.8). Bei Bedarf stellen Sie die Spannung ein. |
| Der Fahrtriebsriemen der Maschine rutscht | <ul style="list-style-type: none"> ▶ Überprüfen Sie die Spannung des Fahrtriebsriemens (➡ 6.3.11). Bei Bedarf stellen Sie die Spannung ein. ▶ Prüfen Sie, ob der Riemen beschädigt oder abgenutzt ist. ▶ Prüfen Sie, ob die Bewegung der Kupplungsmechanismus durch einen Fremdkörper blockiert wird. Wenn ja, entfernen Sie den Fremdkörper. ▶ Überprüfen Sie die Riemenscheibe von Motor oder Getriebe auf Beschädigungen. Bei Bedarf ersetzen. |
| Der Fahrtriebsriemen der Maschine quietscht | <ul style="list-style-type: none"> ▶ Überprüfen Sie die Spannung des Fahrtriebsriemens (➡ 6.3.11) und die Funktion der Bremse. Falls nötig, die Riemenspannung einstellen. Wenn die Bremse nicht in Ordnung ist, lassen Sie sie bei einem autorisierten Service-Center einstellen. |
| Der Fahrtriebsriemen springt während des Betriebs heraus | <ul style="list-style-type: none"> ▶ Überprüfen Sie die Spannung des Fahrtriebsriemens (➡ 6.3.11). Bei Bedarf stellen Sie die Spannung ein. ▶ Überprüfen Sie den Verlauf des Riemens. Ggf. einstellen. ▶ Prüfen Sie, ob Riemenscheiben beschädigt sind. Ersetzen Sie sie bei Bedarf. ▶ Überprüfen Sie die Lücke im Fahrkupplungsmechanismus. Abweichungen können dazu führen, dass der Kupplungslagerhalter verbogen wird. Bei Bedarf ersetzen. |
| Die Maschine bewegt sich nicht, wenn das Fahrpedal gedrückt wird | <ul style="list-style-type: none"> ▶ Überprüfen Sie die Spannung des Fahrtriebsriemens (➡ 6.3.11). Bei Bedarf stellen Sie die Spannung ein. ▶ Überprüfen Sie die Riemenscheibe von Motor oder Getriebe auf Einschnitte oder beschädigte Nuten. Bei Bedarf ersetzen. |
| Beim Fahren treten extreme Vibrationen auf | <ul style="list-style-type: none"> ▶ Prüfen Sie, ob Riemenscheiben beschädigt oder verformt sind. Ersetzen Sie sie bei Bedarf. ▶ Prüfen Sie, ob der Riemen verbrannte Stellen oder andere Unregelmäßigkeiten aufweist. Bei Bedarf ersetzen. ▶ Überprüfen Sie die Spannung des Fahrtriebsriemens (➡ 6.3.11). Bei Bedarf stellen Sie die Spannung ein. ▶ Überprüfen Sie, ob die Mähmesser ausgewuchtet sind. Bei Bedarf auswuchten oder ersetzen. |
| Die Lenkung rutscht durch oder ist lose | <ul style="list-style-type: none"> ▶ Prüfen Sie, ob der Platz zwischen Ritzel und Lenksegment nicht zu groß ist. Wenn ja, passen Sie das gezahnte Segment an. Prüfen Sie Gelenklager auf Verschleiß. Ersetzen Sie die Gelenke bei Bedarf. |
| Der Motor läuft nicht | <ul style="list-style-type: none"> ▶ Überprüfen Sie, ob Kraftstoff im Tank ist. ▶ Prüfen Sie, ob das vorgeschriebene Verfahren zum Starten des Motors befolgt wurde (➡ 5.2) ▶ Prüfen Sie die Sicherung. Bei Bedarf ersetzen. ▶ Prüfen Sie, ob die Spannung an den Batteriepolen 12 V beträgt. Überprüfen Sie bei einem neuen Gerät, ob die Batterie aktiviert und geladen ist. Bei neuen Maschinen die Zündkerze ersetzen und überprüfen, dass sich nicht durch falsche Handhabung Öl am Zylinder angesammelt hat. ▶ Prüfen Sie, ob alle Kabelverbindungen in Ordnung sind und ob die Schalter der elektrischen Anlage funktionieren. ▶ Überprüfen Sie den Motor erneut genau nach den Anweisungen in der Bedienungsanleitung des Motorenherstellers. Lassen Sie die elektrische Anlage in einer Fachwerkstatt überprüfen. |
| Der Motor dreht, aber er startet nicht | <ul style="list-style-type: none"> ▶ Prüfen Sie, ob das vorgeschriebene Verfahren zum Starten des Motors befolgt wurde (➡ 5.2) ▶ Überprüfen Sie, ob der Kraftstoff im Tank sauber ist. ▶ Überprüfen Sie, ob der Kraftstofffilter verstopft ist. ▶ Prüfen Sie, ob der Kraftstoffhahn geöffnet ist (gilt nur für Maschinen mit Motor BS15, HP). ▶ Stellen Sie sicher, dass der Gashebel in Position "CHOKE" steht. ▶ Überprüfen Sie den Motor erneut genau nach den Anweisungen in der Bedienungsanleitung des Motorenherstellers. Lassen Sie die Verkabelung und Schalter in einer Fachwerkstatt überprüfen. |

| Fehler, Defekt | Behebung |
|---|---|
| Die Maschine kann nicht oder nur schwer geschoben werden | ▶ Überprüfen Sie, der Bypass-Hebel in Position "0" steht. |
| Es "pfeift" beim Fahren | ▶ Überprüfen Sie Zustand und Spannung der Spannriemen. Wenn das Problem weiterhin besteht, kontaktieren Sie sofort eine autorisierte Kundendienststelle. |
| Es ist nicht möglich, die Maschine auf normale Weise zu starten | ▶ Verwenden Sie das System zum Fahren im Notfall und fahren Sie die Maschine an einen Ort, von wo aus sie zu einem Service-Center transportiert werden kann (➔ 5.2.1) |

7.1 BESTELLUNG VON ERSATZTEILEN

Wir empfehlen Ihnen, ausschließlich Original-Ersatzteile zu verwenden, die Sicherheit und Kompatibilität garantieren. Bestellen Sie Ersatzteile immer nur bei einem autorisierten Händler oder einer Vertragswerkstatt, die über die neuesten technischen Änderungen an den Produkten während der Herstellung informiert ist.

Zur einfachen, schnellen und genauen Identifizierung des benötigten Ersatzteils geben Sie bei der Bestellung immer die Seriennummer an, die Sie auf der Rückseite dieser Anleitung finden. Geben Sie auch das Herstellungsjahr der Maschine an, das auf dem Typenschild unter dem Sitz angegeben ist.

7.2 GARANTIE

Garantiebedingungen finden Sie auf der Garantiekarte, die immer zusammen mit der Ware vom Verkäufer bereitgestellt wird.

Not for
Reproduction

8. WARTUNG NACH DER SAISON, STILLLEGUNG DER MASCHINE

Wenn ohne Bewegung von mehr als 30 Tagen Kraftstoff im Tank bleibt, kann sich eine klebrige Ablagerung bilden, die sich negativ auf die Leistung von Vergaser und Motor auswirken kann. Bleibt der Kraftstoff ohne Bewegung länger als 30 Tage im Tank, kann sich eine klebrige Ablagerung bilden, die sich negativ auf den Vergaser auswirken und eine schlechte Motorfunktion verursachen kann. Leeren Sie deshalb den Tank.



Lagern Sie einen Mäher mit vollem Tank niemals in geschlossenen Räumen oder in schlecht belüfteten Bereichen, in denen es Kraftstoffdämpfe, offene Flammen, Funken oder Funkenflug, Feuerstellen, Zentralheizungen, trockene Lappen usw. gibt. Gehen Sie vorsichtig mit Kraftstoffen und Schmiermitteln um, da sie leicht entzündlich sind und ein unvorsichtiger Umgang mit ihnen zu schweren Verbrennungen oder Sachschäden führen kann.

Leeren Sie den Benzintank nur im Freien und fern von offenem Feuer in zugelassene Behälter.

Empfohlene Vorgehensweise für die Vorbereitung des Aufsitzmähers für die Lagerung:

- ▶ Reinigen Sie die gesamte Maschine, vor allem das Innere des Mähwerks (➔ 6.2.2).



Verwenden Sie niemals Benzin für die Reinigung. Verwenden Sie Entfettungsmittel und warmes Wasser.

- ▶ Reparieren und lackieren Sie beschädigte Stellen, um Korrosion zu verhindern.
- ▶ Tauschen Sie defekte oder verschlissene Teile aus und ziehen Sie alle losen Schrauben und Muttern an.
- ▶ Bereiten Sie den Motor für die Lagerung gemäß Bedienungsanleitung für den Betrieb und die Wartung des Motors vor.
- ▶ Schmieren Sie alle Schmierstellen gemäß Schmierplan (➔ 6.4).
- ▶ Entfernen Sie die Batterie, reinigen Sie sie, füllen Sie sie bis zu den unteren Teilen der Ringe der Einfüllöffnungen mit destilliertem Wasser und laden Sie sie vollständig auf. Eine nicht aufgeladene Batterie kann einfrieren und platzen. Bewahren Sie die Batterie an einem kühlen, trockenen Ort auf. Laden Sie die Batterie alle 30 Tage auf und überprüfen Sie regelmäßig ihre Spannung.
- ▶ Lagern Sie den Aufsitzmäher abgedeckt in einer sauberen und trockenen Umgebung.



Die beste Methode, um zu gewährleisten, dass der Aufsitzmäher in der nächsten Saison im idealen Betriebszustand ist, ist die jährliche Inspektion und Einstellung durch eine autorisierte Kundendienststelle.

8.1 MASCHINENRIEMEN

Die Riemen müssen bei einem längeren Stillstand der Maschine nicht gelöst werden. Wenn die Maschine wieder benutzt werden soll, **empfehlen wir dringend, die Maschinenriemen für mindestens 5 Minuten frei laufen zu lassen**. Das verhindert Vibrationen und stellt sicher, dass die Riemen nach längerer Inaktivität wieder in der richtigen Arbeitsposition sind.

9. ENTSORGUNG DER MASCHINE

Nach Ablauf der Lebensdauer der Maschine ist der Eigentümer zu ihrer Entsorgung verpflichtet. Dies kann auf zwei Arten erfolgen:

- a) Geben Sie die Maschine an ein spezialisiertes Unternehmen (Schrottplatz, Autofriedhof, Sekundärmüllsammelstelle, usw.). Sie erhalten eine dokumentierte Bestätigung über die Übergabe zur Entsorgung.
- b) Entsorgen Sie die Maschine selbst. In diesem Fall empfehlen wir folgende Vorgehensweise:
- ▶ Entsorgen Sie das Produkt durch Nutzung von Wertstoffen entsprechend dem geltenden Abfallrecht.
 - ▶ Demontieren Sie die gesamte Maschine.
 - ▶ Teile, die wiederverwendbar sind, sollten gereinigt, konserviert und zur weiteren Verwendung aufbewahrt werden.
 - ▶ Trennen Sie die übrigen Teile in solche, die umweltfreundlich bzw. umweltschädlich sind, z. B. Gummiteile (Dichtungen), Schmiermittelreste in den Lagern oder im Getriebe. Umweltschädliche Bauteile müssen nach dem im Land des Maschinenbenutzers geltenden Abfallgesetz entsorgt werden, in Tschechien ist dies das Abfallgesetz Nr. 185/2001 Slg.
 - ▶ Sortieren Sie Abfälle gemäß dem Abfallkatalog in Einklang mit der einschlägigen Verordnung. Ökologisch unbedenkliche Wertstoffe sollten einer Wiederverwendung zugeführt werden.



Rücknahme von Reifen (nur Tschechien)

Alte und unbenutzte Reifen sind Umweltmüll. Sie müssen in Übereinstimmung mit der nationalen Gesetzgebung entsorgt werden. Autorisierte Vertriebs- und Servicepartner holen die Reifen am Ende ihrer Lebensdauer im Rahmen des Rücknahmeverfahrens entweder direkt bei Ihnen ab oder beraten Sie, wo Sie sie kostenlos abgeben können.

Not for
Reproduction

10. ES COMPLIANCE-ERKLÄRUNG (ORIGINAL)

gemäß: **Richtlinie des Rates Nr. 2006/42/EC (Regierungsverordnung NV 176/2008 Tsch. GBI.)**
Richtlinie des Rates Nr. 2014/30/EU (Regierungsverordnung NV 117/2016 Tsch. GBI.)
Richtlinie des Rates Nr. 2000/14/EC (Regierungsverordnung NV 9/2002 Tsch. GBI.)

A. Wir: Seco Industries, s.r.o., Jungmannova 11, Valdické Předměstí, 506 01 Jičín
Ident-Nr.: 05391423

geben die folgende Erklärung auf eigene Verantwortung ab:

B. Mechanische Ausrüstung
- Bezeichnung: Aufsitzmäher
- Typ: **AJ 92 (SLC92-2692050-00)**
- Seriennummer: 000000000-999999999

Beschreibung:

AJ 92 (SLC92) ist ein vierrädriger Aufsitzmäher mit Eigenantrieb Briggs & Stratton 7160EXi (40R5). Die Motorleistung wird durch eine elektromagnetische Kupplung über einen Keilriemen auf das Mähwerk und das Fahrgetriebe übertragen. Das Mähwerk hat zwei Messer mit vertikaler Drehachse und einer Schnittbreite von 92 cm und wird über einen doppelseitigen Keilriemen angetrieben. Das Schnittgut wird über eine Rutsche zur Grasfangvorrichtung geleitet oder über das Leitblech direkt auf den Boden gelenkt. Statt das Schnittgut zu sammeln, kann der Mäher auch mulchen, indem der Auswurf blockiert und zwei zusätzliche Klingen verwendet werden

C. Die zugrundeliegende Gesetzgebung zur Bewertung der Konformität:
ČSN EN ISO 12100, ČSN EN ISO 5395-1,3, ČSN EN ISO 14982:2009

D. Die Beurteilung der Konformität wurde nach folgendem bezeichneten Verfahren durchgeführt:
- Richtlinie des Rates und EP Nr. 2006/42/EG, Anhang VIII, (entspr. Anhang Nr. 8, NV Nr. 176/2008 Coll.)
- Richtlinie des Rates und EP Nr. 2014/30/EU, Anhang II, (entspr. Anhang Nr. 2, NV Nr. 117/2016 Coll.)
- Richtlinie des Rates und EP Nr. 2000/14/EG, Anhang VI, (entspr. Anhang Nr. 5, NV Nr. 9/2002 Coll.)
Státní zkušebna strojů a.s. (SZS, a.s.), NB 1016
Třanovského 622/11
163 04 Prag 6, Tschechische Republik

E. Einheiten, die an der Beurteilung der Einhaltung mitgewirkt haben:
Státní zkušebna strojů a.s. (SZS, a.s.)
Třanovského 622/11, 163 04 Praha Řepy, Tschechische Republik

F. Wir bestätigen, dass:
- Diese mechanische Ausrüstung erfüllt alle relevanten Bestimmungen der zuvor genannten Richtlinien (NV)
- Es wurden Maßnahmen ergriffen, um die Compliance aller auf den Markt gebrachten Produkte mit der technischen Dokumentation und den in den technischen Vorschriften enthaltenen Anforderungen zu gewährleisten.
- garantierter Schalleistungspegel $L_{WA,G}$ ist 100 dB(A)

Gemessene Mittelwerte der akustischen Leistung A in Abhängigkeit des verwendeten Motors:

| Motor | Drehzahl (min ⁻¹) | Gemessener Schalleistungspegel L_{WA} [dB(A)] |
|----------------------------------|-------------------------------|---|
| Briggs & Stratton 7160EXi (40R5) | 2700 | 99,65 |

Technische Dokumentation im Umfang gemäß Anhang VIII der Richtlinie 2006/42/EG a gemäß Richtlinie 2000/14/EG wird am Geschäftssitz des Herstellers aufbewahrt.

SECO Industries, s.r.o.
Jungmannova 11
Valdické Předměstí
506 48 Jičín

In Jičín, den 18.10.2023



Ing. Aleš Housa
Direktor der Engineering-Division

Daher kann es technische Unterschiede in der Terminologie in diesem Handbuch geben, wenn sie mit dem eigentlichen Produkt verglichen wird. Daraus lassen sich keine Ansprüche ableiten. Druck, Vervielfältigung, Veröffentlichung und Übersetzung (auch auszugsweise) ist ohne schriftliche Zustimmung der Seco Industries, s.r.o. verboten. Änderungen vorbehalten.

À PROPOS DE CE MANUEL







Ce manuel sert de guide pour installer, utiliser et entretenir la tondeuse le plus facilement possible et en toute sécurité. Il fournit également des informations sur les options et les capacités de la tondeuse. Il est donc destiné à toutes les personnes concernées par l'installation, l'utilisation ou l'entretien de la tondeuse.

Veuillez lire attentivement ce manuel avant d'effectuer une quelconque opération avec la tondeuse. Suivez rigoureusement les instructions contenues dans ce manuel pour faciliter le fonctionnement de la tondeuse, l'utiliser de manière optimale et prolonger sa durée de vie.

| | |
|---|---|
|  | Le manuel doit être considéré comme faisant partie de la tondeuse autoportée et doit toujours être avec. Veuillez le conserver pour une utilisation future. Ne mettez pas la tondeuse en marche avant d'avoir lu attentivement toutes les instructions, restrictions et recommandations contenues dans ce manuel d'utilisation. Faites particulièrement attention au chapitre SANTÉ ET SÉCURITÉ AU TRAVAIL. |
|  | Les illustrations et les images contenues dans ce manuel d'utilisation peuvent ne pas correspondre à la réalité, leur but étant de décrire les principes de base de la tondeuse. Les textes, dessins, photographies et autres éléments fournis dans le présent document sont protégés par des droits d'auteur. Leur mauvaise utilisation ou copie non autorisée est un délit. |

Dans la pratique, des situations imprévues peuvent se produire et ne pas être incluses ou décrites dans ce manuel d'utilisation. Par conséquent, si vous n'êtes pas sûr d'une procédure ou si quelque chose n'est pas clair et que vous avez des questions, n'hésitez pas à contacter l'un de nos centres de service après-vente agréés équipés de manière professionnelle, partout en Europe. Des experts qualifiés et confirmés seront là pour vous aider.

SYMBOLES UTILISÉS DANS LE MANUEL

| SIGNIFICATION | DES SYMBOLES |
|--|--|
|   | Ces symboles signifient « ATTENTION » et « AVERTISSEMENT ». Ils informent de faits pouvant endommager la tondeuse et/ou provoquer de graves blessures à l'opérateur. |
|  | Ce symbole indique une instruction, une propriété, une procédure ou un problème importants que vous devez connaître et respecter durant le montage, l'utilisation et l'entretien de la tondeuse. |
|  | Ce symbole indique des informations utiles concernant la tondeuse ou ses accessoires. |
|  | Ce symbole fait référence à une illustration de la première partie du manuel d'utilisation. Il est toujours accompagné du numéro de l'illustration. |
|   | Ces symboles font référence à un autre chapitre de ce manuel d'utilisation ou d'un autre manuel fourni avec la tondeuse. |

MODÈLES TRAITÉS PAR LE MANUEL

Ce manuel traite les modèles de tondeuse SIMPLICITY SLC92.

VERSION DU MANUEL

Numéro du manuel : Révision A

1. INFORMATIONS TECHNIQUES

1.1 UTILISATION

La tondeuse autoportée est conçue pour tondre les gazons homogènes et entretenus, (par exemple, les parcs, les jardins et les terrains de sport), de préférence sur des pentes légères et sans corps étrangers (branches tombées, pierres, objets solides, etc.). La hauteur maximale permise pour la végétation à tondre est de 10 cm. L'inclinaison de la pente ne doit pas dépasser 12° (21 %).



Toute utilisation de la tondeuse autoportée non conforme à la description de ce manuel d'utilisation et allant au-delà de l'utilisation décrite ici est considérée comme contraire à la fin ou l'usage prévu. Le fabricant de la tondeuse n'est pas responsable des dommages découlant d'une telle utilisation. L'utilisateur en est le seul responsable.

Une mauvaise utilisation de la tondeuse comprend également une utilisation, un entretien et des réparations par des personnes non formées ou non autorisées, l'utilisation d'accessoires non autorisés, l'utilisation de la tondeuse avec un dysfonctionnement ou un défaut, et son utilisation avec des éléments de sécurité retirés, modifiés ou qui ne fonctionnent pas. En outre, l'utilisation d'accessoires non autorisés entraîne l'annulation immédiate de la garantie.

1.2 PARTIES PRINCIPALES ET DESCRIPTION

La tondeuse autoportée **SLC92** est composée des parties standards suivantes :



(1) CHÂSSIS AVEC PARECHOC

Le châssis avec parechocs est utilisé comme un élément porteur pour de nombreuses pièces importantes de la tondeuse.

(2) ESSIEU AVANT AVEC ROUES ET DIRECTION

L'essieu avant permet aux roues de tourner. Un volant est utilisé pour conduire.

(3) PLATEAU DE COUPE

Le plateau de coupe tond et récolte l'herbe. Il se trouve sous la tondeuse. Il est composé d'un capot, d'une plaque principale et de deux lames de coupe.

(4) GOULOTTE D'ÉJECTION DE L'HERBE

Elle relie le plateau de coupe au bac de ramassage. L'herbe y est acheminée pour aller jusqu'au bac de ramassage.

(5) BOÎTE DE VITESSE AVEC TRACTION ROUES ARRIÈRE

La boîte de vitesses avec transmission de puissance hydrostatique permet de changer les vitesses pendant la conduite.

(6) BAC DE RAMASSAGE

Le bac de ramassage est situé à l'arrière de la tondeuse. Il est composé d'un châssis tubulaire en métal, d'un couvercle, d'un sac en tissu et d'une poignée levier de déchargement.

(7) POSTE DE CONDUITE

Le siège confortable permet d'accéder facilement à tous les éléments de commande de la tondeuse.

(8) CARROSSERIE ET MOTEUR - INSTALLATIONS ÉLECTRIQUES ET BATTERIE INCLUS

La carrosserie est composée par plusieurs carters en plastique et en métal qui protègent les composants électriques et mécaniques de la machine de manière appropriée. Le moteur quatre temps à essence est situé sous le capot et est fermement fixé au châssis. La batterie est située dans l'espace de rangement sous le volant.

1.3 PICTOGRAMMES SUR LA TONDEUSE



Il est strictement interdit de retirer ou d'endommager les pictogrammes et les symboles apposés sur la tondeuse. S'ils sont endommagés ou illisibles, veuillez contacter le fournisseur ou le fabricant de la tondeuse et demander leur remplacement.

PLAQUE D'IDENTIFICATION DU MODÈLE

| | |
|--|--------------------------------------|
| TYPE N°: xxxxxxxxxxxxxxxxxxxxxxxx self-propelled mower xxxxxxxxxxxxxxxxxxxxxxxx ENGINE: xxxxxxxxxxxxxxxx YEAR OF PRODUCTION: xxxxx WEIGHT: xxx kg FABRICATION: Seco Industries, s.r.o. Jungmannova 11, Valdícké Předměstí, 506 01 Jičín Czech Republic SERIAL NO.: XXXXXXXXXX | UK CA CE MADE IN EUROPE |
|--|--------------------------------------|

La plaque d'identification est située sous le siège du conducteur et contient les détails d'identification de base et les caractéristiques techniques de la tondeuse.

PICTOGRAMMES D'AVERTISSEMENT

| | | | | |
|--------|---------------------------------|---|----------------------------|----------------|
| | | | | |
| Danger | Attention ! Surface chaude ! | Ne pas descendre de la tondeuse en fonctionnement | Attention, objets projetés | Ne pas toucher |

| | |
|---------------------------------------|---|
| | |
| Ne pas toucher en fonctionnement ! | Outils rotatifs ! Risque de coupure des membres ! |



PICTOGRAMMES D'INTERDICTION



| | | | |
|--|-------------------------------------|--|----------------------|
| | | | |
| Ne pas tondre à proximité des personnes | Ne pas transporter des personnes | Ne pas conduire perpendiculairement à la pente | Ne pas monter dessus |

PICTOGRAMMES DE COMMANDE

| | |
|---|---|
| | |
| Suivre les instructions du manuel pendant la réparation | Tenir les personnes non autorisées à une distance de sécurité |

PICTOGRAMMES D'INFORMATION

| | | |
|---|---|---|
|  |  |  |
| <p>Lire le manuel d'utilisation et respecter les instructions.</p> | <p>Inclinaison de travail maximum</p> | <p>Niveau de puissance acoustique garanti selon la directive 2000/14/CE</p> |

| | | | | | |
|---|-----------------------|-------------------|---------------------|---|---|
|  | <p>R</p> | <p>N</p> | <p>F</p> |  |  |
| <p>Frein</p> | <p>Marche arrière</p> | <p>Point mort</p> | <p>Marche avant</p> | <p>Rapide</p> | <p>Lent</p> |

Not for
Reproduction

1.4 CARACTÉRISTIQUES TECHNIQUES

| CARACTÉRISTIQUE | SIMPLICITY SLC92 |
|--|---------------------------------|
| Dimensions de la tondeuse (longueur x largeur x hauteur) | 2 480 × 950 × 1,120 |
| Poids de la tondeuse | 255 kg |
| Vitesse marche avant/arrière | 9 / 7 km/h |
| Dimensions des roues (avant/arrière) | 15 × 6-6 / 18 × 8,5-8 |
| Pression des pneus (avant et arrière) | 80 - 140 kPa |
| Hauteur de coupe | 30 - 90 cm |
| Largeur de coupe | 92 mm |
| Volume du bac de ramassage | 300 l |
| Voyant de bac de ramassage plein | Buzzer |
| Volume du réservoir de carburant plein | 8 l |
| Type de carburant | Essence sans plomb naturelle 95 |
| Type de batterie | 12 V 28 Ah |

VUE D'ENSEMBLE DU COUPLE DE SERRAGE DES CONNEXIONS BOULONNÉES

| Plateau de coupe : | Couple |
|--|-------------------|
| Boulon central de la lame | 30 ± 3 Nm |
| Écrous M12 sur les poulies d'entraînement de la coupe | 45 - 55 Nm |
| Direction : | |
| Boulon M8 x 30 du segment de direction | 15 - 25 Nm |
| Écrou M12 du segment de direction | 45 - 55 Nm |
| Moteur : | |
| Boulon de l'embrayage électromagnétique | 60 - 70 Nm |
| Boulon du support de la poulie de la courroie de déplacement | 25 - 35 Nm |



En cas de retrait des écrous de blocage, ils doivent être remplacés par de nouveaux écrous.

NIVEAU DE BRUIT ET DE VIBRATION

| Moteur | Vitesse (min ⁻¹) | Niveau de pression acoustique d'émission déclaré au poste de conduite L _{PA,d} (dB) ČSN EN ISO 53951 | Niveau d'émission garanti de puissance acoustique L _{WA,G} (dB) 2000/14/CE | Niveau de vibrations déclarée (m.s ⁻²) EN ISO 5395-1 | |
|---------|------------------------------|---|---|--|---|
| | | | | vibrations totales a _{wd} | transmises aux mains - bras, a _{hvd} |
| BS 7160 | 2 700 | 84 + 2 | 100 | 0,9 + 0,4 | 2,9 + 1,4 |

Explications :

| |
|---|
| Moteurs : |
| BS 7160 = Briggs & Stratton 7160 EXi (40R5) |

2. SÉCURITÉ DU TRAVAIL ET SANTÉ

Cette tondeuse autoportée est conçue et construite conformément aux normes et aux réglementations internationales en vigueur pour la production de ces machines. Les éléments électriques sont conformes aux réglementations internationales en matière de protection contre la tension de contact dangereuse. Tous les éléments électriques ont la classe de protection correspondant aux indications des normes ou sont situés dans des zones fermées dont le protecteur respecte les directives de ces normes.

La tondeuse offre une sécurité accrue lorsqu'elle est utilisée correctement et conformément au manuel d'utilisation.



En cas de non-respect des consignes de sécurité au travail et des avertissements de ce manuel, cette tondeuse autoportée peut sectionner les mains ou les jambes, ou dévier des objets, pouvant entraîner des blessures graves ou la mort, et endommager ou détruire la tondeuse, une de ses pièces ou ses accessoires.

2.1 CONSIGNES DE SÉCURITÉ

L'utilisateur est le premier responsable de sa sécurité et de la sécurité des autres personnes pendant l'utilisation de la tondeuse autoportée. Le fabricant décline toute responsabilité quant aux blessures, aux dommages sur la tondeuse et aux dommages écologiques résultant d'une utilisation de la tondeuse non conforme aux consignes de sécurité indiquées dans ce manuel d'utilisation.

2.1.1 CONSIGNES GÉNÉRALES DE SÉCURITÉ

- ! Cette machine ne doit être conduite que par une personne de plus de 18 ans ayant lu ce manuel d'utilisation. La tondeuse ne doit jamais être utilisée par des personnes non-autorisées, n'ayant pas lu le manuel d'utilisation et qui ne sont pas capables de contrôler la tondeuse correctement et en sécurité.
- ! L'utilisateur de la tondeuse est responsable de la sécurité des personnes à proximité de la zone de travail.
- ! Il est interdit d'apporter des modifications techniques à la tondeuse et à ses accessoires sans l'autorisation écrite du fabricant. Toute modification non autorisée peut entraîner des conditions de travail dangereuses et annuler la garantie.
- ! Respectez toutes les exigences liées à la sécurité incendie (➔ 2.4).
- ! Ne retirez pas les autocollants de sécurité ou les étiquettes de la tondeuse. Vérifiez qu'ils sont bien à leur place.
- ! Ne restez pas à proximité de la tondeuse ou au-dessous si elle est soulevée sans être suffisamment sécurisée contre les chutes ou le basculement.
- ! Les composants du bac de ramassage peuvent se déformer et s'endommager. Le fonctionnement du bac de ramassage peut se détériorer et son contenu peut se répandre. Par conséquent, il faut effectuer des inspections régulièrement et conformément aux recommandations fournies dans ce manuel d'utilisation.
- ! Arrêtez toujours le plateau de coupe et le moteur et retirez la clé de contact lorsque :
 - vous nettoyez la tondeuse,
 - vous retirez l'herbe accumulée dans le plateau de coupe,
 - vous êtes passé sur un corps étranger et il est nécessaire de contrôler si la tondeuse a été endommagée ou s'il faut réparer le dommage occasionné,
 - la tondeuse vibre avec une force inhabituelle et il faut identifier la cause des vibrations,
 - vous réparez le moteur ou d'autres pièces mobiles (débranchez également les câbles des bougies d'allumage).

2.1.2 VÊTEMENTS ET DISPOSITIFS DE PROTECTION DE L'OPÉRATEUR

- ! Lorsque vous utilisez la tondeuse, portez toujours une tenue adaptée au travail à réaliser. Ne portez jamais de vêtements amples ni de shorts.
- ! Lorsque vous utilisez la tondeuse, portez toujours des chaussures robustes et fermées, dans l'idéal, avec des semelles antidérapantes. N'utilisez jamais la tondeuse en sandales ou pieds nus.
- ! Les valeurs de niveau de bruit et de vibration au poste de travail fournies dans ce manuel (➔ 1.4) sont étroitement liées aux exigences des Directives européennes 2003/10/CE (exposition au bruit) et 2002/44/CE (exposition aux vibrations), qui fixent les conditions d'utilisation des équipements de protection individuelle contre le bruit et les vibrations, et également la réduction du temps d'exposition de l'opérateur par le biais de pauses adaptées. Le fabricant de la tondeuse recommande de toujours porter une protection auditive pour utiliser la tondeuse. Le non-respect de ces instructions peut entraîner des lésions permanentes !

2.1.3 AVANT D'UTILISER LA TONDEUSE

- ! N'utilisez pas la tondeuse autoportée si elle est endommagée ou s'il manque un dispositif de protection. Tous les carters et les dispositifs de protection doivent toujours être en place. Par conséquent, ne retirez pas et ne mettez pas hors d'usage les dispositifs de protection de la tondeuse.
- ! Vérifiez régulièrement que les dispositifs de protection et les éléments de sécurité fonctionnent correctement.
- ! Les personnes sous l'influence de l'alcool, de médicaments ou de substances affectant la perception ne peuvent pas utiliser la tondeuse.
- ! Ne travaillez pas avec la tondeuse si vous souffrez de vertiges, d'évanouissements ou si vous êtes affaibli ou distrait d'une manière ou d'une autre.
- ! Avant d'utiliser la tondeuse, familiarisez-vous bien avec toutes les commandes et assurez-vous de les contrôler afin de pouvoir arrêter ou éteindre le moteur immédiatement en cas de besoin.
- ! N'effectuez aucun réglage du régulateur du moteur ni du limiteur de régime du moteur.

- ! Avant d'utiliser la tondeuse, retirez les pierres, les morceaux de bois, les câbles, les os, les branches et tous les autres objets pouvant être projetés pendant la tonte de la surface à tondre.
- ! Éliminez tous les défauts avant d'utiliser la tondeuse. Avant de commencer le travail, contrôlez attentivement que les courroies sont tendues, que les lames sont affûtées et que l'intérieur du plateau de coupe est dégagé.
- ! Avant d'utiliser la machine, effectuez un contrôle visuel pour vérifier que les pièces de la machine ne sont pas endommagées, manquantes ou desserrées.
- ! Avant d'utiliser la machine, vérifiez que le fonctionnement des freins. Ajustez-les ou réparez-les si nécessaire.

2.1.4 PENDANT L'UTILISATION DE LA TONDEUSE

- ! La tondeuse ne doit pas être utilisée sur des pentes ayant une inclinaison supérieure à **12° (21%)**.
- ! Il est interdit de transporter d'autres passagers, des animaux ou des charges directement sur la tondeuse. Le transport de charges n'est autorisé que sur les remorques approuvées par le fabricant de la tondeuse.
- ! Même si vous ne laissez la tondeuse que pour quelques instants, retirez toujours la clé de contact.
- ! Si vous conduisez la tondeuse hors de la zone de tonte, désenclenchez toujours le plateau de coupe et soulevez-le en position de transport.
- ! Ne tondez pas à proximité de matériaux empilés, de trous ou de rives. La tondeuse autoportée peut se retourner soudainement si la roue roule sur le bord d'un trou, d'une tranchée ou d'une crête pouvant s'effondrer.
- ! Pendant l'utilisation de la tondeuse, évitez les buttes, les supports en béton, les souches d'arbre, les lits de jardin et les chemins en pavés. Ils ne doivent pas entrer en contact avec les lames car cela pourrait endommager le plateau de coupe et le mécanisme de la tondeuse.
- ! En cas d'impact avec un objet dur, arrêtez le plateau de coupe et le moteur et éteignez-les. Ensuite, inspectez la tondeuse, notamment le mécanisme de direction. Au besoin, effectuez les réparations avant de redémarrer le moteur.
- ! Évitez d'utiliser la tondeuse sur l'herbe mouillée lorsque cela est possible. Une réduction de la traction pourrait la faire déraiper.
- ! Évitez les obstacles (par ex. changement brusque de l'inclinaison d'une pente, des tranchées, etc.) sur lesquels la tondeuse pourrait se retourner.
- ! Ne tentez pas de maintenir la stabilité de la tondeuse en mettant un pied au sol.
- ! Utilisez la tondeuse de jour ou avec un bon éclairage artificiel uniquement.
- ! Il est interdit de conduire la tondeuse sur la voie publique.
- ! Lors de l'utilisation de la tondeuse, ne portez pas de vêtements amples ni de shorts. Utilisez des chaussures complètement fermées. N'utilisez jamais la tondeuse en sandales ou pieds nus.
- ! Ne laissez pas le moteur en marche dans des espaces fermés. Les fumées d'échappement contiennent des substances inodores mortellement toxiques.
- ! Ne placez pas vos mains ou vos jambes sous le carter du plateau de coupe. Ne placez aucune partie de votre corps à proximité des pièces rotatives ou mobiles de la tondeuse.
- ! Ne démarrez pas le moteur sans tuyau d'échappement.
- ! En général, le bruit émis pendant la tonte ne doit pas dépasser les valeurs de pression acoustique et de puissance acoustique spécifiées dans ce manuel d'utilisation (➔ 1.4). Toutefois, dans certains cas et selon l'état du terrain, les niveaux de bruit spécifiés peuvent être dépassés pendant un court instant.
- ! Le fabricant de la tondeuse recommande d'utiliser une protection auditive lors de l'utilisation de la tondeuse. En effet, un niveau de bruit excessif ou les effets à long terme du bruit sur l'organe auditif peuvent entraîner une perte définitive de l'audition.
- ! Soyez toujours très attentif lorsque vous conduisez la tondeuse ou que vous réalisez d'autres opérations. Les causes les plus courantes de la perte de contrôle de la tondeuse sont :
 - ▶ Perte d'adhérence des roues.
 - ▶ Vitesse excessive, non adaptée aux conditions actuelles et à l'état du terrain.
 - ▶ Freinage brusque où les roues se bloquent.
 - ▶ Utilisation de la machine à des fins non prévues.

2.1.5 APRÈS AVOIR FINI LE TRAVAIL AVEC LA TONDEUSE

- ! Conservez toujours la tondeuse et ses accessoires propres et en bon état.
- ! Les lames rotatives sont tranchantes et elles peuvent provoquer des blessures. Lors de la manipulation des lames, portez toujours des gants de protection ou enveloppez les lames.
- ! Contrôlez régulièrement que les écrous et les boulons qui fixent les lames sont serrés au couple approprié (➔ 6.3.6).
- ! Faites particulièrement attention aux contre-écrous. Quand l'écrou est desserré pour la deuxième fois, sa capacité de blocage est réduite. Il doit donc être remplacé par un nouvel écrou.
- ! Inspectez régulièrement tous les composants et, si besoin, remplacez ceux qui doivent être remplacés selon les recommandations du fabricant.

2.2 CONSIGNES DE SÉCURITÉ POUR LE TRAVAIL EN PENTE

Les pentes sont la principale cause d'accidents, de pertes de contrôle de tondeuse ou de retournements, pouvant entraîner de graves blessures ou la mort. Tondre sur des terrains en pente exige toujours une grande attention. Si vous n'êtes pas sûr ou si cela est au-delà de vos capacités, ne tondez pas sur des pentes.

- ! Les tondeuses autoportées peuvent être utilisées sur des pentes ayant une inclinaison maximale de 12° (21 %).
- ! Faites encore plus attention pendant les changements de direction. Ne changez pas de direction dans une pente sauf si cela est absolument nécessaire.
- ! Faites attention aux trous, aux racines et au terrain irrégulier. Un terrain irrégulier peut provoquer le retournement de la tondeuse. L'herbe haute peut cacher des obstacles. Retirez donc tous les corps étrangers de la zone à tondre avant de commencer

- ! Sélectionnez une vitesse adaptée pour ne pas vous arrêter dans une côte.
- ! Faites très attention au moment de fixer le bac de ramassage ou pour réaliser les autres raccordements. La stabilité de la tondeuse peut être réduite.
- ! Dans une pente, effectuez tous les mouvements lentement et de manière régulière. N'effectuez pas de changement brusque de vitesse ou de direction.
- ! Évitez de démarrer ou de vous arrêter dans une pente. Si les roues perdent de l'adhérence, coupez l'alimentation des lames et conduisez lentement jusqu'en bas de la pente.
- ! Dans une pente, démarrez lentement en faisant attention pour que la tondeuse patine pas. Réduisez toujours la vitesse de déplacement de la tondeuse avant d'entamer une pente. Réduisez aussi la vitesse au minimum lorsque vous descendez une pente pour profiter de l'effet de frein de la boîte d'entraînement.

2.3 SÉCURITÉ ENFANTS

Si l'opérateur de la tondeuse autoportée n'est pas préparé à la présence d'enfants, un grave accident peut se produire. Le mouvement de la tondeuse autoportée attire l'attention des enfants. Ne partez jamais du principe que les enfants restent à l'endroit où vous les avez vus.

- ! Ne laissez pas les enfants sans surveillance dans les zones où vous tondez.
- ! Ne laissez jamais les enfants utiliser cette tondeuse !
- ! Soyez toujours prêt : si des enfants s'approchent, arrêtez la tondeuse.
- ! Avant et pendant une marche arrière, regardez derrière vous et au sol.
- ! Ne transportez jamais des enfants : ils pourraient tomber et se blesser gravement ou ils pourraient interférer dangereusement dans les commandes de la tondeuse. Ne laissez jamais les enfants utiliser la tondeuse.
- ! Faites attention aux endroits à visibilité réduite (à proximité des arbres, des buissons, des murs, etc.).

2.4 SÉCURITÉ INCENDIE

Lors du basculement de la tondeuse autoportée, il faut respecter les bases et les règles fondamentales de sécurité au travail et de protection incendie pour le travail avec ce type de tondeuse.

- ! Retirez régulièrement les substances inflammables (herbe sèche, feuilles, etc.) de la zone autour du pot d'échappement, du moteur, de la batterie et de tout emplacement où elles pourraient entrer en contact avec de l'essence ou de l'huile et prendre feu, pouvant prendre feu sur la tondeuse.
- ! Laissez refroidir le moteur de la tondeuse avant de la garer dans un lieu fermé.
- ! Faites particulièrement attention lors de l'utilisation d'essence, d'huile et de substances inflammables. Ce sont des substances très inflammables dont les vapeurs sont explosives. Ne fumez pas pendant la réalisation de cette activité. Ne dévissez jamais le bouchon du réservoir d'essence et ne faites pas le plein d'essence lorsque le moteur est en marche, s'il est chaud ou si la tondeuse se trouve dans un endroit fermé.
- ! Vérifiez les flexibles d'essence avant de les utiliser. Ne remplissez pas le réservoir jusqu'au goulot du réservoir. La chaleur générée par le moteur, le soleil et l'expansion du carburant peut entraîner un débordement de carburant et un incendie. Pour stocker des substances inflammables, utilisez des bidons conçus à cet effet. Ne conservez jamais un bidon d'essence ou la tondeuse à l'intérieur d'un bâtiment à proximité d'une quelconque source de chaleur. Faites particulièrement attention lorsque vous intervenez sur la batterie. Le gaz à l'intérieur de la batterie est hautement explosif : ne fumez pas à proximité de la batterie et n'utilisez pas de flamme nue afin d'éviter de graves blessures.

2.5 PARTIES DANGEREUSES DE LA TONDEUSE- RISQUES RÉSIDUELS

- ! La tondeuse autoportée est conçue de manière à ne pas représenter de risques pour l'opérateur et son environnement quand elle est utilisée correctement et dans des conditions techniques parfaites. Cependant, pendant le fonctionnement, l'entretien et le réglage de la tondeuse, des situations à risque peuvent se produire quand les opérateurs ne les connaissent pas et ne respectent pas les consignes de sécurité indiquées dans le présent manuel. Ces risques sont appelés les risques résiduels : ce sont les risques restant après avoir pris en compte et mis en œuvre toutes les mesures de prévention et de protection. Les risques résiduels sont présents pendant l'utilisation, l'entretien et le réglage de la tondeuse. Par conséquent, chaque personne devant travailler avec la tondeuse doit connaître ces risques et respecter toutes les recommandations permettant de les atténuer.

Lames de coupe

- ! Les lames de coupe rotatives sont aiguisées et leur contact peut entraîner un risque grave de blessures des membres. Par conséquent, ne placez pas vos mains ou vos jambes sous le carter du plateau de coupe. Ne placez aucune partie de votre corps à proximité des lames rotatives ou mobiles. Ne tentez pas d'utiliser vos mains ou tout autre dispositif pour arrêter ou ralentir les lames de coupe en mouvement !

Pièces mobiles et pièces chaudes

- ! Quand le moteur est en fonctionnement, des pièces sont mobiles et peuvent blesser gravement plusieurs parties du corps. Lors de l'entretien ou du réglage des pièces de la tondeuse situées sous le capot ou en dessous de la tondeuse quand elle est levée, vous devez faire attention et ne jamais approcher des parties de votre corps des pièces mobiles. Seule une personne connaissant parfaitement les principes de déplacement de ces pièces peut réaliser l'entretien et le réglage. Pendant le fonctionnement, les pièces situées sous le capot chauffent et les toucher avec des parties non protégées du corps peut entraîner des brûlures graves. Par conséquent, avant d'ouvrir le capot pour réaliser l'entretien ou réparer la tondeuse, laissez toujours la tondeuse refroidir et utilisez des gants de sécurité pour vous protéger.

Poste de conduite

! Il existe un risque de chute du poste de conduite : l'opérateur peut chuter de la plateforme ou glisser en raison d'un manque d'attention. Par conséquent, faites toujours attention au moment de monter et de descendre de la tondeuse. D'autres risques pour le conducteur sont la fatigue, le stress ou un comportement inadéquat (dû à une surcharge de travail), un mauvais éclairage de la zone à tondre ou le bruit pendant le fonctionnement. Par conséquent, vous devez toujours porter des protections auditives pendant l'utilisation de la tondeuse, ne pas vous surcharger et faire des pauses.

Réservoir de carburant

! Le carburant dans le réservoir est une substance hautement inflammable et ses vapeurs sont explosives. Quand vous travaillez avec le carburant ou à proximité du réservoir de carburant (même s'il est fermé), ne fumez jamais, n'utilisez pas de flamme nue à proximité ou des éléments pouvant favoriser les températures élevées.

Not for
Reproduction

3. PRÉPARATION DE LA TONDEUSE POUR SON UTILISATION

3.1 DÉBALLAGE ET INSPECTION DU CONTENU

La tondeuse autoportée est livrée sur une palette dans une caisse en bois. Pour le transport, certains ensembles de la tondeuse sont démontés en usine et il faut les installer avant de mettre la tondeuse en marche. Le déballage et la préparation de la tondeuse sont effectués par le distributeur dans le cadre du service de prévente.



Après la livraison, vérifiez immédiatement si la tondeuse a été endommagée. En cas de dommage, informez le transporteur. Si la réclamation n'est pas effectuée à temps, aucune réclamation ne sera prise en charge. Vérifiez que le modèle de la tondeuse correspond à celui commandé. En cas d'anomalie, ne déballez pas la tondeuse et signalez immédiatement ce problème au fournisseur.

3.2 MANIPULATION À LA LIVRAISON

Le colis doit être manipulé à l'aide d'un chariot élévateur ou d'un transpalette uniquement. Glissez les fourches dans le trou de la palette et déplacez la tondeuse à l'endroit désiré pour la monter ou la ranger. Ne transportez qu'un seul colis à la fois.

La capacité de charge minimale de l'équipement de manipulation doit être de : **500 kg**



La caisse en bois n'est pas conçue pour être levée par une grue. Seules les personnes autorisées et expérimentées peuvent réaliser les opérations de manipulation de l'équipement. En raison du poids considérable de la tondeuse dans son emballage, nous recommandons d'employer au moins deux personnes pour sa manipulation.

3.3 REMISAGE AVANT LE DÉBALLAGE

Si la tondeuse n'est pas débarrassée et montée de suite à la livraison, elle doit être remise dans les conditions suivantes :

- Remisez la tondeuse dans son emballage original dans un endroit sec, à l'abri des intempéries qui pourraient abîmer l'emballage et détériorer la tondeuse.
- Ne basculez pas la caisse en bois sur le côté, ou pire, ne la mettez pas à l'envers. Sur l'emballage, ne placez pas des objets dont les liquides peuvent s'écouler en cas de fuite.
- Ne séparez pas la tondeuse de la palette, ne la basculez pas sur le côté et ne l'inclinez pas en diagonale.
- Ne placez pas d'objets ou du matériel sur la caisse quand la tondeuse est à l'intérieur.
- Pour le stockage des tondeuses emballées dans leur caisse, il est possible d'empiler un maximum de 4 caisses les unes sur les autres. Pour le transport des tondeuses emballées dans leur caisse, il est possible de transporter un maximum de deux caisses l'une sur l'autre.

Conditions recommandées pour l'emplacement de remisage :

| | |
|-------------------|------------------------------|
| Température | de - 10 °C à + 35 °C |
| Humidité de l'air | < 80 % à 21 °C |
| Propreté de l'air | Environnement sans poussière |
| Autre | Emplacement de remisage sec |

3.4 DÉBALLAGE

- ▶ Tout d'abord, retirez la caisse en bois avec un outil approprié (pied-de-biche, marteau, etc.). Retirez tous les ensembles emballés séparément puis retirez tous les éléments de sécurité et le matériel d'emballage. Vérifiez qu'aucune pièce de la tondeuse ou des ensembles n'est endommagée.
- ▶ Effectuez une inspection visuelle de la tondeuse et des ensembles individuels pour contrôler les dégâts pouvant s'être produits durant le transport. En cas de dommage, contactez immédiatement votre fournisseur, quel que soit le dommage, et arrêtez le montage de la tondeuse.



Après le déballage de tous les éléments, assurez-vous de jeter le matériel d'emballage correctement. L'élimination du matériel doit respecter les lois en vigueur sur l'élimination des déchets dans le pays de l'utilisateur. En cas de doute sur la procédure d'élimination, demandez à une entreprise spécialisée de réaliser cette opération.

ENSEMBLES EMBALLÉS SÉPARÉMENT

Déballez les ensembles emballés séparément suivants :

- Volant
- Siège
- Siège et accoudoirs (selon les accessoires inclus avec la tondeuse)
- Documentation (➔ 3.7 Documentation de la tondeuse)
- Bac de ramassage (partiellement démonté dans une boîte en carton, avec les supports de fixation et le matériel de montage)

ÉLIMINATION DU MATÉRIEL D'EMBALLAGE



Après le déballage de tous les éléments, assurez-vous de jeter le matériel d'emballage correctement. L'élimination du matériel doit respecter les lois en vigueur sur l'élimination des déchets dans le pays de l'utilisateur.

En cas de doute sur la procédure d'élimination, demandez à une entreprise spécialisée de réaliser cette opération.

3.5 MONTAGE DES ASSEMBLAGES EMBALLÉS SÉPARÉMENT



En raison de la nature technique de cette tâche, la tondeuse autoportée doit être préparée par le distributeur (conformément aux instructions à continuation).



Avant de commencer l'installation, retirez tous le matériel de protection, placez le tracteur sur une surface plane et alignez les roues avant vers l'avant.

3.5.1 VOLANT, SIÈGE ET BATTERIE



3.5.1a

a) Fixez le siège :

- ▶ Vissez la plaque de fixation (1) au-dessous du siège. Pour cela, utilisez 4 écrous (2) (M8×25).
- ▶ Inclinez la console du siège (3) d'environ 90° vers le haut.
- ▶ Vissez le siège à la console avec la plaque de fixation en utilisant :
 - deux contre-écrous supérieurs (4) ; pour chaque écrou, utilisez une rondelle (ø 8,4)
 - deux boulons (5) (M8×25) ; pour chaque boulon, utilisez une rondelle (ø 8×12), une rondelle (ø 8,4) et une rondelle ressort (ø8)



3.5.1b

b) Raccordez le câble de l'interrupteur de sécurité :

- ▶ Dans le cas où l'interrupteur de sécurité (6) a été retiré du siège avant le transport, glissez-le dans le trou sur le dessous de la tondeuse et raccordez-le au câble électrique (7).



3.5.1c

c) Installez le volant :

- ▶ La colonne du volant (1) est dotée de deux trous pour régler la hauteur du volant à deux hauteurs différentes. Sélectionnez le trou en fonction de votre taille et de vos préférences. Placez le volant sur la colonne puis tournez-le afin que le trou (2) dans le volant chevauche le trou sélectionné dans la colonne. Ensuite, insérez la goupille (3) dans le trou et enfoncez-la avec un marteau.



3.5.1d

d) Raccordez la batterie :

- ▶ Tournez le levier du couvercle de l'espace de rangement situé sous le volant pour ouvrir le couvercle et le sortir.
- ▶ Dévissez les boulons sur les bornes.
- ▶ **Fil rouge** : placez-le sur la borne (+) de la batterie et fixez-le à sa place avec le boulon.
- ▶ **Fil marron** : placez-le sur la borne (-) de la batterie et fixez-le à sa place avec le boulon.
- ▶ Placez les bouchons en caoutchouc sur les deux bornes.
- ▶ Réinstallez le couvercle de l'espace de rangement et fixez le levier.



Les boulons et les capuchons de la batterie en caoutchouc se trouvent dans le sachet avec la documentation et le matériel d'assemblage.



Si les fils sont branchés dans le sens contraire de ce qui est décrit ci-dessus, cela peut endommager la tondeuse. Lors du débranchement de la batterie, débranchez toujours la borne négative (-) de la batterie en premier. Lors de la mise en marche de la batterie et de son entretien, suivez les instructions du manuel de l'utilisateur de la batterie. Respectez également toutes les consignes de sécurité indiquées.



3.5.1e

e) Placez le parechoc dans la bonne position :

- ▶ Ouvrez le capot.
- ▶ Faites glisser les consoles du parechoc hors du siège (la bonne position est marquée sur le châssis).
- ▶ Serrez les boulons des consoles correctement des deux côtés de la tondeuse et fermez le capot.

3.5.2 BAC DE RAMASSAGE

Le bac de ramassage est livré emballé dans un carton à part. Certaines pièces sont démontées pour le transport et elles doivent être remontées. Les chapitres suivants indiquent comment les remonter.

DÉBALLAGE

Retirez le matériel d'emballage. Retirez d'abord le couvercle, la structure et le sac puis les pièces emballées séparément. Déballez ces pièces et disposez-les de façon ordonnée dans un endroit approprié.

CE QUI EST INCLUS



3.5.2a

- (1) Couvercle
- (2) Poignée du levier de déchargement
- (3) Tube avant
- (4) Tube inférieur
- (5) Montants latéraux
- (6) Support inférieur
- (7) Poignée
- (8) Sac (filet)
- (9) Châssis
- (10) Fixations du bac de ramassage
- (11) Ressort de contact du capteur de bac de ramassage
- (12) Attelage arrière
- (13) Matériel d'assemblage



Quatre goupilles anti-rupture de rechange pour les lames de coupe sont également fournies avec le bac de ramassage.

Conservez ces goupilles pour les utiliser ultérieurement.



VUE DU BAC DE RAMASSAGE MONTÉ

Les positions correspondent aux numéros de l'illustration 3.5.2a.



3.5.2b

- (1) Couvercle
- (2) Poignée du levier de déchargement
- (3) Tube avant
- (4) Tube inférieur
- (5) Montants latéraux
- (6) Support inférieur
- (7) Poignée
- (8) Sac (filet)
- (9) Châssis (sous le couvercle)
- (11) Ressort de contact du capteur de bac de ramassage

INSTALLATION DU BAC DE RAMASSAGE



3.5.2c

- ▶ Vissez les charnières du bac de ramassage (10) et la charnière (12) sur la plaque arrière.



Sur certaines tondeuses, les charnières (10) sont prémontées sur la plaque arrière. N'installez la charnière (12) que si une remorque est utilisée.



3.5.2d

- ▶ Fixez le tube avant dans les trous supérieurs des supports avec les 16 écrous et boulons M5. Vissez le bouton de la charnière du bac de ramassage sur le support gauche du châssis avec 16 boulons M5 et fixez-les avec les écrous.



3.5.2e

- ▶ Vissez les montants latéraux du bac de ramassage. Les montants sont fixés sur la partie extérieure du bac de ramassage avec les 16 boulons et écrous M5.



3.5.2f

- ▶ Vissez le tube inférieur au tube avant et aux montants latéraux en utilisant des 25 écrous et boulons M5. Pour faciliter le montage, nous recommandons de retourner le bac de ramassage.



3.5.2g

- ▶ Faites glisser le bac de ramassage sur le châssis. Tirez les bords en caoutchouc du sac par-dessus les tubes.



3.5.2h

▶ Vissez le support inférieur depuis le bas du bac de ramassage.



3.5.2i

▶ Insérez la poignée dans les orifices du couvercle et faites glisser les rondelles sur les extrémités filetées. Insérez la pièce assemblée de cette façon à travers les trous de l'attache supérieure sur le châssis et fixez la poignée avec des écrous. Serrez à la main uniquement à cette étape.



3.5.2j

▶ Insérez la poignée du levier de déchargement dans l'attache à l'intérieur du bac de ramassage.
▶ Dans les trous de l'extrémité inférieure du levier, vissez un boulon autotaraudeur par l'extérieur.



3.5.2k

▶ Vissez le couvercle au châssis et serrez les vis.



3.5.2l

▶ Serrez fermement les écrous fixant la poignée et serrez les écrous fixant le support supérieur du châssis. L'installation du bac de ramassage est désormais terminée.

RÉGLAGE APRÈS INSTALLATION

▶ Prenez le bac de ramassage et suspendez-le sur les charnières sur la plaque arrière de la machine.



3.5.2m

▶ Vérifiez le bon alignement entre le bac de ramassage et le garde-boue en vous aidant des flèches imprimées sur le couvercle du bac de ramassage et le capot de la machine. Corrigez les éventuelles irrégularités en desserrant les boulons sur le tube avant et/ou les boulons sur les montants latéraux, puis rectifiez l'alignement et resserrez les boulons.



Quand le bac de ramassage est ajusté correctement, l'espace entre la plaque arrière de la machine et le tube du châssis avant (3) (☞ 3.5.2b) est inférieur à 5 mm.

▶ S'il est impossible de procéder à l'alignement avec la méthode décrite ci-dessus, effectuez le réglage en faisant coulisser l'attache du bac de ramassage sur la plaque arrière ou les boulons et les supports en haut de l'attelage.

3.6 CONTRÔLES AVANT LE DÉMARRAGE

3.6.1 VÉRIFIER L'HUILE MOTEUR

Avant de vérifier le niveau d'huile, placez la tondeuse sur une surface plane. Le bouchon d'huile est accessible après avoir incliné le capot. Dévissez la jauge d'huile, essuyez-la, remettez-la en position et revissez-la et lisez le niveau d'huile.

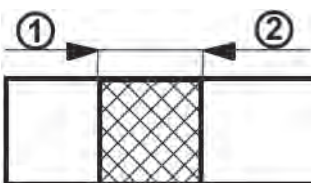

Jauge de niveau d'huile :
(1) - (ADD) niveau d'huile faible
(2) - (FULL) niveau d'huile maximum

Le niveau d'huile doit se trouver entre les deux repères de la jauge. Si ce n'est pas le cas, faites le plein d'huile moteur afin d'atteindre le repère « FULL ». Le type d'huile moteur est indiqué dans le manuel d'utilisation du moteur.



Le niveau d'huile doit être contrôlé avant chaque utilisation.

3.6.2 VÉRIFIER LA BATTERIE

Contrôlez le niveau de charge de la batterie conformément au manuel d'utilisation de la batterie.

3.6.3 REMPLIR LE RÉSERVOIR D'ESSENCE

Pour des raisons de sécurité, la tondeuse autoportée est livrée sans essence. Il faut faire le plein avant la première mise en service. Le réservoir de carburant se trouve sous le capot avant et possède une capacité de 8 l.



N'utilisez que de l'essence avec l'indice d'octane spécifié dans le manuel d'utilisation du moteur. Les pannes provoquées par l'utilisation du mauvais carburant ne sont pas couvertes par la garantie !
Remplissez le réservoir de carburant avec le moteur arrêté et froid. Remplissez le réservoir dans un lieu bien ventilé. Lors de la manipulation du carburant, ne mangez pas, ne fumez pas et n'utilisez aucune flamme nue.
Pour le remplissage, utilisez un entonnoir conçu pour le réapprovisionnement en carburant.
Assurez-vous de ne pas renverser le carburant lors du remplissage. L'essence renversée est hautement inflammable. Si vous renversez de l'essence, essuyez-la soigneusement.
Conservez les carburants hors de portée des enfants.

Procédure de remplissage :

- ▶ Ouvrez le bouchon du réservoir de carburant. Ouvrez-le lentement car le réservoir peut être en surpression à cause des vapeurs d'essence.
 - ▶ Insérez un entonnoir dans l'orifice du réservoir et commencez à verser le carburant du bidon.
 - ▶ Après avoir rempli le réservoir, essuyez la zone autour de l'orifice du réservoir, ainsi que l'orifice lui-même. Contrôlez également l'état des flexibles de carburant.
- Il est recommandé de nettoyer régulièrement le réservoir car les impuretés dans le carburant peuvent provoquer des dysfonctionnements du moteur.

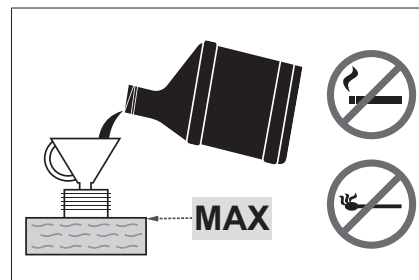

3.6.4 VÉRIFIER LA PRESSION DES PNEUS

Avant de mettre la tondeuse en marche, contrôlez la pression d'air des pneus.
La pression des pneus avant et arrière doit être comprise entre **80 et 140 kPa**. Une différence de ± 10 kPa entre chaque pneu est tolérée.

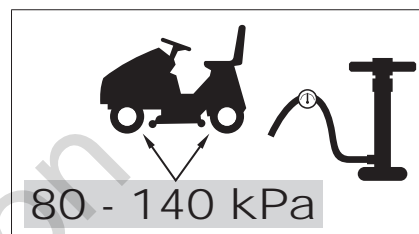

Ne dépassez pas la pression maximum indiquée sur les pneus utilisés.

3.7 DOCUMENTATION DE LA TONDEUSE

La tondeuse est livrée avec la documentation suivante :

- Liste de colisage
- Manuel d'utilisation
- Manuel d'utilisation du moteur
- Manuel d'utilisation de la batterie
- Guide des coordonnées pour le client

4. COMMANDES DE LA TONDEUSE



Les emplacements indiqués pour les éléments de commande peuvent ne pas correspondre aux emplacements réels selon la configuration de tondeuse.

4.1 EMBLACEMENT DES COMMANDES PRINCIPALES



4.1

- (1) Levier de l'accélérateur
- (2) Compteur horaire du moteur
- (3) Témoin lumineux indiquant que la pédale du frein est enfoncée et que le frein de stationnement est enclenché
- (4) Désactivation du débrayage du plateau de coupe pour la marche arrière
- (5) Interrupteur principal de l'alimentation
- (6) Interrupteur d'embrayage du plateau de coupe
- (7) Prise (non utilisée)
- (8) Levier du frein de stationnement
- (9) Pédale de frein
- (10) Pédale de marche avant
- (11) Pédale de marche arrière
- (12) Buzzer
- (13) Poignée du levier de déchargement
- (14) Levier de réglage de l'élévation du plateau de coupe
- (15) Levier de dérivation
- (16) Rabat bac de ramassage plein
- (17) Attelage arrière
- (18) Ressort pour retenir le bac de ramassage en position lors du déplacement au sol
- (19) Détecteur de présence du bac de ramassage

4.2 DESCRIPTION ET FONCTIONS DES COMMANDES

4.2. ÉLÉMENTS DE COMMANDE STANDARD

(1) LEVIER DE L'ACCÉLÉRATEUR

Il sert à réguler le régime du moteur. Il peut se mettre dans ces positions :

| | | | |
|--|--|------------|---------------------------------|
| | | MAX | Régime moteur maximum |
| | | MIN | Régime moteur minimum (ralenti) |

(2) COMPTEUR HORAIRE DU MOTEUR

Affiche le nombre d'heures de fonctionnement du moteur.







Toute altération du compteur annulera la garantie – la connexion du compteur horaire du moteur est équipée d'un sceau de protection.
Contactez immédiatement votre centre de service après-vente si le compteur horaire du moteur ne fonctionne pas correctement.

(3) VOYANT DE LA PÉDALE DE FREIN ET DU FREIN DE STATIONNEMENT

Le voyant sert à signaler le bon et le mauvais démarrage du moteur (➔ 5.2), l'enfoncement du frein ou l'activation du frein de stationnement.

| | | |
|---|---|---|
|  |  | Signal d'embrayage du frein de stationnement |
| |  | Signal de sollicitation de la pédale de frein |



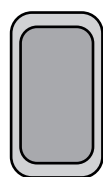

(4) DÉSACTIVATION DU DÉBRAYAGE DU PLATEAU DE COUPE EN MARCHÉ ARRIÈRE

L'interrupteur R permet de désactiver la fonction de débrayage automatique du plateau de coupe pendant la marche arrière (➔ 5.5.1).

| | |
|--|--|
|  <p style="text-align: center;">R</p> | <p>L'interrupteur doit être appuyé quand le plateau de coupe a déjà été débrayé automatiquement mais que les lames n'ont pas encore cessé de tourner (environ 4 secondes) ou quand le plateau de coupe est démarré de suite après que la pédale de marche arrière ait été appuyée. En cas de changement du sens de déplacement de la marche arrière vers la marche avant, le débrayage du plateau de coupe est à nouveau réactivé.</p> |
|--|--|

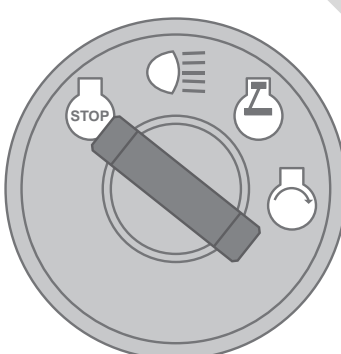

(5) INTERRUPTEUR PRINCIPAL D'ALIMENTATION

Il sert à allumer/éteindre le moteur. Il peut être mis dans les 4 positions suivantes :

| | | |
|---|---|--|
|  |  | Allumage désactivé/coupure de l'allumage |
| |  | Allumage/extinction des phares du capot |
| |  | Allumage activé, le moteur est en marche. |
| |  | Démarrer le moteur : position de démarrage |

(6) INTERRUPTEUR D'EMBRAYAGE DU PLATEAU DE COUPE

Le plateau de coupe est embrayé en poussant l'interrupteur d'embrayage dans la position 1. En le poussant dans la position 0, le plateau de coupe est débrayé.

| | | | |
|---|---|------------------|---|
|  1 0 |  1 | ENCLENCHÉ | Embrayage du plateau de coupe/le plateau de coupe est embrayé |
| | 0 | DÉBRAYÉ | Débrayage du plateau de coupe/le plateau de coupe est débrayé |

(7) PRISE

Disponible pour utilisation future.

(8) LEVIER DU FREIN DE STATIONNEMENT

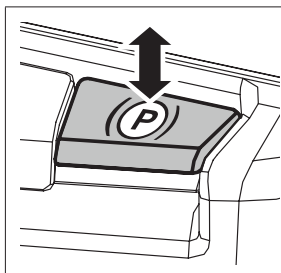

Le frein de stationnement a 2 positions. Si le levier est en position enfoncée, le frein n'est pas activé. Après l'avoir tiré vers le haut en relâchant la pédale de frein, le frein de stationnement est activé (il freinera).

Appuyer sur la pédale de frein désenclenche le frein de stationnement et le levier est automatiquement libéré et déplacé en position enfoncée.

(9) PÉDALE DE FREIN

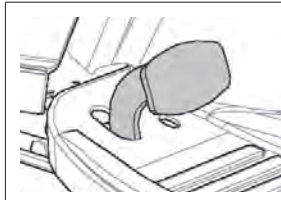

L'appui sur la pédale de frein ralentit la tondeuse.

La pédale est également utilisée lors du démarrage de la tondeuse : **il n'est possible de démarrer que si la pédale de frein est appuyée.**

(10) PÉDALE DE MARCHE AVANT

La pédale commande la puissance transmise aux roues et régule la vitesse de la tondeuse **en marche avant.**

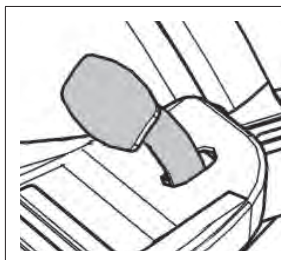

Plus la pédale est enfoncée vers le plancher, plus la tondeuse se tond rapidement et inversement. Lorsque la pédale est relâchée, elle revient automatiquement en position point mort et la tondeuse s'arrête.

Plus d'informations ➔ 5.5.



ATTENTION : Le changement du sens de déplacement (avant/arrière) n'est possible qu'après avoir arrêté la tondeuse !

(11) PÉDALE DE MARCHE ARRIÈRE

La pédale commande la puissance transmise aux roues et régule la vitesse de la tondeuse **en marche arrière.**



Plus la pédale est enfoncée vers le plancher, plus la tondeuse se tond rapidement et inversement. Lorsque la pédale est relâchée, elle revient automatiquement en position point mort et la tondeuse s'arrête.

Plus d'informations ➔ 5.5.



Le changement du sens de déplacement (avant/arrière) n'est possible qu'après avoir arrêté la tondeuse !

(12) BUZZER

Le buzzer émet un signal sonore lorsque le bac de ramassage est plein.



Après le signal sonore indiquant que le bac de ramassage est plein, le plateau de coupe n'est pas débrayé !

(13) POIGNÉE DU LEVIER DE DÉCHARGEMENT



Le levier sert à vider le bac de ramassage.
Plus d'informations ➔ 5.6.

(14) LEVIER DE RÉGLAGE DE L'ÉLÉVATION DU PLATEAU DE COUPE

Le levier sert à régler la hauteur d'élévation du plateau de coupe par rapport au sol.

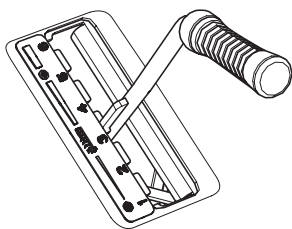



Le levier a **6** positions de travail, correspondant à une hauteur de coupe de **3 à 9 cm**.
Plus le numéro de position du levier est élevé, plus la hauteur de la végétation après la tonte est élevée.



Lorsque vous vous déplacez sans tondre, le levier doit être en position 7.

(15) LEVIER DE DÉRIVATION – MOUVEMENT LIBRE DES ROUES ARRIÈRE

Le levier de dérivation sert à débrayer la transmission pour le train arrière. Il est utilisé pour pousser ou pour tirer la tondeuse sans utiliser le moteur. Le levier se trouve à l'arrière de la tondeuse et a deux positions :

|  |  | Position du levier | Train arrière | Utilisation |
|---|---|---------------------|---------------|---|
| | | [0] – Levier tiré | DÉBRAYÉ | Pour pousser la tondeuse, le moteur est à l'arrêt |
| | | [1] – Levier poussé | ENCLENCHÉ | En conduisant, le moteur tourne |

(16) RABAT DU BAC DE RAMASSAGE PLEIN

Il indique que le bac de ramassage est plein.

(17) ATTELAGE ARRIÈRE

Il sert à attacher une remorque (accessoire en option).

(18) LEVIER DE VERROUILLAGE DU BAC DE RAMASSAGE

Il retient le bac de ramassage en position lors du déplacement sur un sol irrégulier.

(19) DÉTECTEUR DE PRÉSENCE DU BAC DE RAMASSAGE

Si le bac de ramassage ou le déflecteur (accessoire en option) n'est pas sur la tondeuse, la tondeuse ne démarrera pas le plateau de coupe.

5. UTILISATION ET MANIPULATION DE LA TONDEUSE

Informations utiles à connaître avant la première mise en marche de la tondeuse :

- ▶ La tondeuse est équipée de contacts de sécurité qui sont déclenchés par :
 - un interrupteur situé sous le siège
 - un interrupteur sur le bac de ramassage ou le déflecteur installé
 - un interrupteur de bac de ramassage plein
 - un interrupteur de pédale de frein
- ▶ Le moteur s'arrête automatiquement lorsque le conducteur quitte le siège si la machine n'est pas immobilisée avec le frein de stationnement.
- ▶ Le moteur ne peut être démarré que si le plateau de coupe est éteint et que le bac de ramassage est installé, ou qu'un déflecteur empêche l'herbe coupée de pénétrer dans la goulotte d'éjection menant au bac de ramassage pendant le mulching, et que la pédale de frein est appuyée.



5.1 CONTRÔLES AVANT LE DÉMARRAGE DE LA TONDEUSE

Avant de démarrer la tondeuse, effectuez les inspections indiquées au chapitre 3.6 :

- ▶ Niveau d'huile moteur
- ▶ Niveau de charge de la batterie
- ▶ Niveau d'essence
- ▶ Pression des pneus

5.2 DÉMARRAGE DU MOTEUR

La machine est équipée d'une fonction qui empêche le démarrage du moteur si les conditions de sécurité suivantes ne sont pas réunies :

- ▶ L'entraînement du plateau de coupe est débrayé.
- ▶ La pédale d'accélération n'est pas appuyée.
- ▶ Le conducteur est assis sur le siège de la machine.
- ▶ La pédale de frein est appuyée ou le frein est enclenché en position de stationnement.

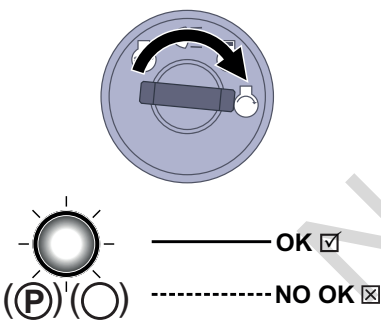
| | |
|---|--|
|  | <p>Le respect de ces conditions au moment du démarrage du moteur est indiqué par le voyant rouge de la pédale de frein et du frein de stationnement allumé en continu .</p> <p>Le voyant rouge sert également de témoin d'état de la batterie ! Si le voyant lumineux s'allume quand vous n'avez pas actionné la pédale de frein et que vous avez tourné la clé sur la position « Arrêt allumage », cela indique que la charge de la batterie est basse. Si le voyant clignote alors que le moteur tourne, le système de recharge de la batterie ne fonctionne pas correctement. Dans ce cas, contactez un centre d'assistance agréé au plus vite.</p> <p>Le non-respect de ces conditions au moment du démarrage du moteur est indiqué par le voyant rouge de la pédale de frein et du frein de stationnement allumé en alternance (clignotant) .</p> |
|---|--|

Une fois les conditions décrites réunies, démarrez le moteur comme suit :

- 1) Appuyez sur la pédale de frein.
- 2) Placez le levier de réglage de l'élévation du plateau de coupe dans la position la plus haute.
- 3) Placez le levier de l'accélérateur en position « MAX ».
- 4) Tournez la clé en position « Allumage » et patientez au moins une seconde. Pendant ce temps, le système électronique de la tondeuse réalise le diagnostic de la tondeuse. Ensuite, tournez la clé jusqu'à la position « Démarrer moteur » pour que le moteur démarre. Après le démarrage, relâchez la clé. La clé retourne directement dans la position « Allumage ».



Dès que le moteur démarre, relâchez la clé de contact. **La durée du démarrage ne doit pas dépasser 10 secondes, sans quoi vous risqueriez d'endommager le démarreur !**

N'utilisez jamais des démarreurs externes pour démarrer la tondeuse. Cela pourrait endommager les câbles électriques. Une batterie de 12 V peut être installée.

- 5) Déplacez lentement le levier de l'accélérateur en position « MIN ».



Laissez le moteur tourner pendant plusieurs minutes avant d'activer le plateau de coupe.



Ne laissez jamais le moteur en marche dans un lieu clos ou mal ventilé. Les gaz d'échappement contiennent des gaz dangereux pour la santé.

Tenez vos mains, vos jambes et vos vêtements **éloignés** des pièces mobiles et de l'échappement.

5.2.1 SYSTÈME DE DÉPLACEMENT D'URGENCE

La tondeuse est équipée d'un système spécial de déplacement d'urgence qui permet de démarrer le moteur en cas d'urgence et de ramener la tondeuse en cas de dysfonctionnement du système électrique de la tondeuse qui empêcherait son démarrage même si les conditions préalables au démarrage sont réunies (voir plus haut pour les conditions préalables au démarrage).

Procédure pour activer le système de déplacement d'urgence :

- ▶ Asseyez-vous sur le siège.
- ▶ Enfoncez la pédale de frein.
- ▶ Placez la clé dans l'allumage en position « allumage » (circuits électriques connectés).
- ▶ Appuyez 5 fois sur le bouton R.

Ensuite, il est possible de démarrer la tondeuse et de la conduire jusqu'à l'endroit où elle sera transportée dans un centre de service après-vente. Il n'est pas possible d'enclencher le plateau de coupe en mode Déplacement d'urgence !

5.3 ARRÊT DU MOTEUR

- a) Déplacez le levier de l'accélérateur en position « **MIN** ».
- b) Si le plateau de coupe est activé, désactivez-le en appuyant sur l'interrupteur.
- c) Arrêtez le moteur en déplaçant la clé en position « **STOP** » et retirez la clé du contact.



Si le moteur est en surchauffe, laissez-le tourner pendant quelques instants au ralenti.

N'arrêtez jamais le moteur en descendant simplement du siège et en laissant la clé de contact en position « ON », car cela peut provoquer un défaut électrique.

Placez toujours la clé en position « OFF », puis retirez-la du contact. Cela empêche tout démarrage intempestif de la tondeuse par une personne non autorisée ou un enfant.



Avant de couper le contact, baissez le régime du moteur au ralenti pour éviter un allumage automatique. Le non-respect de ces instructions peut endommager le moteur et l'échappement.

Ne débranchez jamais les câbles de la batterie lorsque le moteur tourne ! Cela pourrait endommager le régulateur du moteur.

5.3.1 LAISSER LA MACHINE AVEC LE MOTEUR ALLUMÉ

Si vous voulez ou devez laisser la tondeuse quelques instants (ex. : pour retirer des obstacles, etc.) et que vous avez l'intention de continuer à tondre, **vous pouvez descendre et laissez le moteur en marche.** Cela permet d'épargner la batterie de la tondeuse.

Les conditions pour laisser la tondeuse avec le moteur en marche sont les suivantes :

- ▶ le plateau de coupe est désenclenché,
- ▶ le levier d'accélération est en position « **MIN** »,
- ▶ la vitesse est au point mort et le frein à main est enclenché (le voyant de frein est allumé).

5.4 EMBRAYAGE ET DÉBRAYAGE DU PLATEAU DE COUPE

5.4.1 EMBRAYAGE DU PLATEAU DE COUPE

- ▶ Déplacez le levier d'accélération en position « **MAX** ».
- ▶ À l'aide du levier de réglage de l'élévation du plateau de coupe, réglez la position du plateau de coupe et donc de la hauteur de coupe.
- ▶ Placez l'interrupteur d'activation du plateau de coupe en position « **ACTIVÉ** ».



Conditions pour enclencher le plateau de coupe :

- le conducteur est assis sur le siège de la machine,
- le bac de ramassage, le déflecteur ou la goulotte d'éjection est installé,
- l'interrupteur AUT/MAN (accessoire en option) est en position « **AUT** » et le bac de ramassage est vide,
- l'interrupteur AUT/MAN (accessoire en option) est en position « **MAN** ».



5.4.2 DÉBRAYAGE DU PLATEAU DE COUPE

- ▶ Désenclenchez le plateau de coupe en appuyant sur l'interrupteur d'enclenchement.

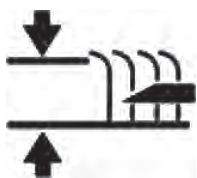

Si le conducteur quitte le siège, le moteur est automatiquement arrêté, à l'instar des lames de coupe. Toutefois, n'arrêtez jamais le plateau de coupe en quittant simplement le siège. Si vous ne déplacez pas la clé de contact de la position « ON » à la position « STOP », une partie de l'installation électrique reste sous tension et peut ainsi être endommagée. Le compteur horaire du moteur reste également activé.

5.4.3 RÉGLAGE DE LA HAUTEUR DE TONTE DU PLATEAU DE COUPE

| | |
|--|---|
| <ul style="list-style-type: none">▶ Si vous souhaitez régler le plateau de coupe dans une position plus élevée par rapport au sol, déplacez le levier de réglage d'élévation du plateau de coupe vers le haut. |  |
| <ul style="list-style-type: none">▶ Si vous souhaitez régler le plateau de coupe dans une position plus près du sol, déplacez le levier de réglage d'élévation du plateau de coupe vers le bas. |  |



La position « 1 » est utilisée pour compenser l'irrégularité du terrain. N'utilisez pas cette hauteur de façon permanente car cela peut accélérer l'usure des pièces du plateau de coupe.

Pour réduire ou augmenter la force de commande pour lever le plateau de coupe, il faut régler les barres de traction qui déterminent la hauteur du plateau de coupe. Procédez comme suit :



5.4.3

- ▶ Retirez les protections latérales empêchant d'accéder aux pièces mobiles de la machine. Des goupilles de raccord rapide sont installées sur le côté des protections. Insérez un tournevis dans la rainure et tournez dans le sens inverse des aiguilles d'une montre. Retirez ensuite le cache de la tondeuse.
- ▶ Les barres de traction du levier d'élévation du plateau de coupe sont poussées à travers les gaines dans le châssis et fixées en position à l'aide de deux écrous.
- ▶ Tournez les écrous pour régler la force de commande voulue. Réglez la même valeur des deux côtés de la machine.

5.4.4 ÉQUILIBRAGE DU PLATEAU DE COUPE

Pour obtenir de meilleurs résultats de tonte, le plateau de coupe doit être correctement réglé à la verticale. La procédure de réglage est décrite dans le chapitre « 6.3.7 PLATEAU DE COUPE - VÉRIFICATION ET ÉQUILIBRAGE » de ce manuel.

5.5 CONDUIRE LA TONDEUSE

Avertissements généraux avant de conduire :

- ▶ Assurez-vous que le **frein de stationnement n'est pas enclenché**. Le frein de stationnement ne doit pas rester en position « 2 » (➔ 4.2). Appuyez sur la pédale de frein pour libérer automatiquement le frein de stationnement. Si vous appuyez sur la pédale d'accélération alors que le frein de stationnement est enclenché et que le voyant des freins est allumé, le moteur s'arrête automatiquement. C'est également le cas si, pendant un déplacement, la pédale de déplacement et la pédale de frein sont appuyées simultanément. **Cela permet de protéger la transmission hydraulique contre tout dommage.**
- ▶ Le levier de dérivation doit être placé en position « 1 », c'est-à-dire que la **dérivation de la transmission doit être activée**.
- ▶ Pendant le déplacement jusqu'à la zone à tondre, le plateau de coupe doit être débrayé et soulevé en position de transport.
- ▶ **Lors du franchissement d'obstacles supérieurs à 8 cm** (trottoirs, etc.), il faut utiliser des **rampes** pour éviter d'endommager le plateau de coupe et la transmission.
- ▶ **Évitez les forts impacts** des roues avant **contre des obstacles rigides**, car cela peut endommager l'essieu avant, notamment lorsque la machine se déplace rapidement.

5.5.1 MARCHE AVANT/MARCHE ARRIÈRE

- ▶ Déplacez lentement le levier de l'accélérateur en position « **MIN** » pour réduire le régime moteur.
- ▶ Appuyez lentement sur la pédale de l'accélérateur en fonction du sens de déplacement voulu (marche avant ou arrière).



Attention ! Risque de blessure si la pédale est enfoncée trop rapidement !



Le changement du sens de déplacement (**avant-arrière**) est possible seulement **après avoir arrêté** la tondeuse. Si la tondeuse n'est pas à l'arrêt, vous risquez d'endommager la transmission.

N'utilisez jamais la pédale d'accélération et la pédale de frein en même temps, cela pourrait entraîner un dysfonctionnement de la transmission.

Le système est équipé d'une fonction de **débrayage automatique du plateau de coupe en marche arrière** à une vitesse supérieure à 0,3 m/s (soit environ 1 km/h).

En cas de marche arrière intentionnelle et contrôlée avec le plateau de coupe embrayé, il est possible de désactiver cette fonction de sécurité en appuyant sur le bouton **R** situé à côté du volant. En cas de changement du sens de marche arrière à marche avant, le débrayage du plateau de coupe est réactivé.



Lorsque vous utilisez le débrayage de cette fonction à l'aide du bouton R, faites particulièrement attention à l'espace derrière la tondeuse pendant la marche arrière.

5.5.2 ARRÊT DU DÉPLACEMENT

Pour arrêter la marche avant et la marche arrière de la tondeuse, **retirez progressivement votre pied de la pédale d'accélération** puis appuyez **sur la pédale de frein**.



Si le régulateur de vitesse est enclenché et que la pédale de frein est enfoncée, il passe automatiquement en position neutre. La distance de freinage est inférieure à 2 m.

5.5.3 VITESSE DE DÉPLACEMENT ET TONTE

- ▶ En règle générale, **plus l'herbe est humide, haute et dense, plus la vitesse de déplacement doit être réduite**. Lorsque la tondeuse circule à grande vitesse ou qu'elle est très chargée, la vitesse de rotation des lames et la qualité de la tonte sont réduites, et la goulotte d'éjection peut s'obstruer. Dans ces conditions, réglez toujours le moteur à la puissance maximum.
- ▶ Si l'**herbe est très haute**, il faut la **tondre en plusieurs fois**. Effectuez d'abord une tonte à la hauteur maximum avec une zone de coupe d'une largeur plus étroite si besoin. Ensuite, le second passage peut être effectué à la hauteur de coupe désirée.
- ▶ Nous recommandons d'effectuer la tonte **dans un sens parallèle ou perpendiculaire**. En repassant sur les zones déjà tondues avec la tondeuse, les lames sont plus efficaces et la zone tondue a un meilleur aspect.
- ▶ Sur un terrain irrégulier, la vitesse de déplacement peut varier.

Vitesses de déplacement recommandées pour la tondeuse en fonction des conditions :

| État de la végétation | Vitesse recommandée |
|---|---------------------|
| Haute, dense et mouillée | 2 km/h |
| Conditions moyennes | 3 à 5 km/h |
| Végétation basse, sèche | < 5 km/h |
| Déplacement sans que le plateau de coupe soit enclenché | < 8 km/h |

5.5.4 DÉPLACEMENT DANS UNE PENTE

La tondeuse autoportée **SLC92** peut être utilisée sur des pentes ayant une inclinaison maximum de **12 °(21 %)**.
Pour tondre sur une pente, il faut respecter les consignes fondamentales suivantes :

- ▶ Faites très attention lorsque vous vous déplacez dans une pente.
- ▶ Utilisez toujours une vitesse de déplacement plus lente.
- ▶ Déplacez-vous toujours de manière perpendiculaire au contour, c.-à-d. de haut en bas. Un déplacement dans le sens du contour est possible à condition de faire particulièrement attention lors des virages avec la tondeuse. Si possible, évitez tout déplacement perpendiculaire à la pente.
- ▶ Dans les virages, assurez-vous que les roues ne passent pas sur un obstacle élevé (pierre, racine, etc.).
- ▶ Déplacez-vous plus lentement pour descendre une pente ou pour franchir les obstacles. Faites particulièrement attention lors des virages et des virages dans des pentes.
- ▶ Si vous vous arrêtez dans une pente, utilisez toujours le frein de stationnement.

Correct

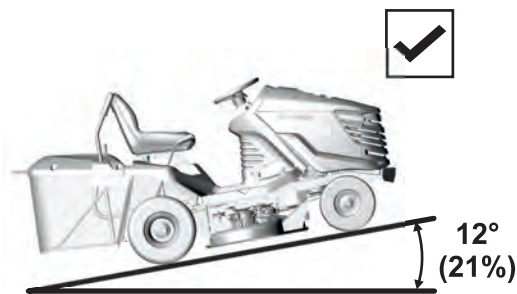

Incorrect

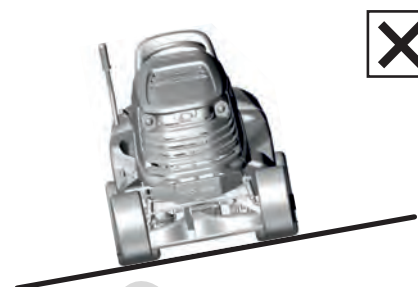

Si vous surchargez la tondeuse lors du déplacement sur des pentes supérieures aux valeurs mentionnées précédemment, la transmission risque d'être gravement endommagée. Le fabricant n'est pas responsable des dommages qui en découlent.

5.6 VIDER LE BAC DE RAMASSAGE



5.6a

Le bac de ramassage plein est signalé par le rabat du bac de ramassage plein. Il est possible de régler le niveau de remplissage du bac de ramassage en déplaçant la partie coulissante du rabat (agrandir ou réduire le bras).

- ▶ Partie coulissante étendue = bac de ramassage rempli au minimum
- ▶ Partie coulissante rétractée = bac de ramassage rempli au maximum

Procédure pour le vidage :

- ▶ Conduisez la machine à l'endroit où vous souhaitez vider le bac de ramassage. Arrêtez la tondeuse et mettez le frein. Si vous êtes dans une pente, utilisez le frein de stationnement.
- ▶ Désenclenchez le plateau de coupe en appuyant sur l'interrupteur d'enclenchement. Si l'interrupteur AUT/MAN est installé sur la machine, laissez-le en position « **AUT** ».
- ▶ Déplacez le levier de l'accélérateur en position « **MIN** ».



5.6b

▶ Sur les tondeuses avec levage et basculement manuels du bac de ramassage :

Levez la poignée levier de déversement du bac de ramassage complètement et inclinez-la vers le bas pour faire basculer le bac de ramassage. Laissez-le se vider complètement, puis relâchez-le doucement et rebasculer-le à sa place.

- ▶ Après avoir abaissé le bac de ramassage jusqu'à sa position par défaut, tournez le plateau de coupe en utilisant l'interrupteur à bascule.

6. ENTRETIEN ET RÉGLAGE

Réaliser un entretien et une inspection de la tondeuse de manière régulière permet d'augmenter sa durée de vie pour un fonctionnement sans problème. Les pièces usées ou endommagées doivent être remplacées au moment opportun. Lors du remplacement des pièces de rechange, l'utilisation de pièces non originales peut endommager la tondeuse, nuire à la santé du conducteur ou des autres personnes, et annuler la garantie si cette dernière est encore valide. Pour commander des pièces de rechange, contactez toujours le fabricant de la tondeuse ou un centre de service après-vente agréé.

6.1 TABLEAU INSPECTIONS ET ENTRETIEN

| INTERVALLE | ASSEMBLAGE | ACTIVITÉ |  |
|--|--|--|---|
| AVANT CHAQUE UTILISATION | Moteur et transmission | Vérifier le niveau d'huile | 6.2.1 |
| | Courroie d'entraînement du déplacement | Inspection et réglage | 6.3.11 |
| | Frein | Inspection des commandes | 6.2.1 |
| | Pneus | Inspection de la pression | 6.2.1 |
| | Câbles | Inspection du montage, inspection des pièces de raccords rapides | 6.2.1 |
| | Raccords boulonnés | Inspection, serrage si nécessaire | 6.2.1 |
| | Plateau de coupe | Inspection de la tension de la courroie dentée d'entraînement de la lame | 6.3.8 |
| | | Inspection de la tension de la courroie d'entraînement en V du plateau de coupe | 6.3.8 |
| Interrupteurs et dispositifs de sécurité | Inspection du fonctionnement | 6.2.1 | |
| APRÈS LES 2 PREMIÈRES HEURES | Moteur et transmission | Vérifier le niveau d'huile | 6.2.1 |
| APRÈS LES 5 PREMIÈRES HEURES | Courroie d'entraînement du déplacement | Inspection et réglage ⁴ | 6.3.11 |
| | Plateau de coupe | Inspection de la tension de la courroie dentée d'entraînement de la lame ⁴ | 6.3.8 |
| | | Inspection de la bonne tension de la courroie en V d'entraînement du plateau de coupe ⁴ | 6.3.8 |
| APRÈS CHAQUE UTILISATION | Plateau de coupe | Nettoyage et lavage | 6.2.2 |
| | | Inspection de la bonne tension de la courroie trapézoïdale d'entraînement du plateau de coupe | 6.3.8 |
| | Toute la tondeuse | Nettoyage | 6.2.2 |
| | Bac de ramassage | Nettoyage du sac en tissu | 6.2.2 |
| | Raccords boulonnés | Inspection, serrage si nécessaire | 6.2.1 |
| APRÈS 25 HEURES | Raccords boulonnés | Inspection, serrage si nécessaire | 6.2.1 |
| | Courroie d'entraînement du déplacement | Inspection et réglage | 6.3.11 |
| | Essieu avant et direction | Contrôle et réglage du jeu | 6.3.10 |
| | Plateau de coupe | Contrôle du jeu, alignement des arbres, contrôle et affûtage des lames ³ | 6.3.6 6.3.7 |
| | | Lubrification | Lubrification des pièces en fonction du programme de lubrification |

(suite)

| INTERVALLE | ASSEMBLAGE | ACTIVITÉ |  |
|--|--|---|---|
| APRÈS 50 HEURES | Filtre à air et bougies d'allumage | Inspection, remplacement si nécessaire ^{1,2} | 6.3.2 |
| | Lubrification | Lubrification des pièces en fonction du programme de lubrification | 6.4 |
| APRÈS 100 HEURES | Moteur, transmission, transmission électromagnétique | Contrôle et réglage du mouvement | N |
| TOUS LES MOIS | Pneus | Inspection de la pression | 6.2.1 |
| | Plateau de coupe | Inspection de la tension de la courroie dentée d'entraînement de la lame | 6.3.8 |
| AVANT LA SAISON D'UTILISATION | Filtre à essence | Remplacement | N |
| | Batterie | Contrôle de l'électrolyte et nettoyage | 6.3.1 |
| | Courroie d'entraînement du déplacement | Inspection et réglage | 6.3.11 |
| | Plateau de coupe | Inspection de la tension de la courroie dentée d'entraînement de la lame | 6.3.8 |
| | | Inspection de la bonne tension de la courroie trapézoïdale d'entraînement du plateau de coupe | 6.3.8 |
| Essieu avant et direction | Contrôle et réglage du jeu | 6.3.10 | |
| APRÈS LA SAISON D'UTILISATION (MISE HORS SERVICE) | Moteur | Changement d'huile | 6.3.2 |
| | Câbles | Inspection du montage, inspection des pièces de raccords rapides | 6.2.1 |
| | Plateau de coupe | Nettoyage | 6.2.2 |

Explications du tableau :

1 = À remplacer plus souvent si la tondeuse autoportée est très sollicitée ou si elle fonctionne à des températures ambiantes égales à 35°C ou plus.

2 = Effectuez des contrôles plus fréquents si la machine fonctionne dans un environnement poussiéreux.

3 = Effectuez des contrôles plus fréquents si la machine fonctionne dans un environnement sableux.

4 = Effectuez des contrôles plus fréquents si une nouvelle courroie a été installée.

N = Manuel du fabricant fourni avec la machine.



Outre l'entretien régulier mentionné dans le tableau ci-dessus, il faut remplacer l'huile moteur conformément aux recommandations du manuel du fabricant du moteur fourni avec la tondeuse autoportée.

6.2 CONTRÔLES ET ENTRETIENS QUOTIDIENS

Avant de commencer toute intervention d'entretien ou de réparation, relisez attentivement toutes les instructions, les restrictions et les recommandations de ce manuel d'utilisation.



Retirez toujours la clé de l'allumage et débranchez les câbles de bougie avant d'effectuer toute intervention de nettoyage, un entretien ou une réparation.

Lors de l'intervention, utilisez des vêtements et des chaussures de travail appropriés. Utilisez des gants adaptés pour manipuler les lames de coupe ou pour les activités impliquant un risque de coupure.

Évitez de renverser du carburant, de l'huile ou d'autres substances nocives.



Mettez l'huile usagée, le carburant ou les autres substances et matériels au rebut conformément aux normes en vigueur sur la protection de l'environnement.

6.2.1 AVANT DE COMMENCER À TONDRE

CONTRÔLE DE LA PRESSION DES PNEUS

Maintenez les pneus à la pression indiquée et contrôlez la pression régulièrement. Il est important de maintenir les pneus à la pression indiquée pour obtenir une coupe régulière. Des pressions différentes peuvent causer des difficultés pendant la conduite, voire une perte de contrôle de la tondeuse.

La pression d'air dans les pneus avant et arrière doit être comprise entre **80 et 140 kPa**, tandis que la différence entre chaque pneu peut être de **± 10 kPa**.

CONTRÔLE DU NIVEAU D'HUILE MOTEUR

Garez le tracteur sur une surface horizontale. Ouvrez le capot et dévissez le bouchon du trou de remplissage. Dévissez la jauge d'huile, essuyez-la, remettez-la en position et revissez-la et lisez le niveau d'huile. Le niveau d'huile doit se trouver entre les deux repères de la jauge. Si ce n'est pas le cas, faites le plein d'huile moteur afin d'atteindre le repère « FULL ».



De plus amples détails sur le contrôle et le remplissage de l'huile sont indiqués dans le manuel d'utilisation fourni par le fabricant du moteur (manuel à part).

INSPECTION DES RACCORDS DE CÂBLES ET DES BOULONS

Effectuez une inspection visuelle de l'état des câbles et vérifiez manuellement le serrage des boulons de raccordement.

INSPECTION DE L'ÉTAT DE FONCTIONNEMENT DES FREINS

Vérifiez que les freins fonctionnent correctement. Procédez comme suit :

- ▶ Garez la machine sur une surface plane puis arrêtez le moteur.
- ▶ Enfoncez la pédale de frein et enclenchez le frein de stationnement.
- ▶ À l'aide du levier de dérivation, débrayez le train arrière.
- ▶ Tentez de pousser la machine vers l'avant. Si les roues arrière tournent, il faut réviser les freins. Contactez un centre de service après-vente agréé pour leur révision.

INSPECTION DE L'ÉTAT DES DISPOSITIFS DE SÉCURITÉ

Avant chaque utilisation de la tondeuse autoportée, vérifiez l'état des dispositifs de sécurité :

- ▶ interrupteur sous le siège
- ▶ interrupteur « R » pour la désactivation du débrayage du plateau de coupe en marche arrière

6.2.2 APRÈS LA TONTE

CONFIGURATION DE LA TONDEUSE

Après avoir terminé la tonte, soulevez le plateau de coupe dans la position la plus haute et désactivez l'entraînement des lames de coupe.

Coupez l'allumage, appuyez sur la pédale de frein et arrêtez la tondeuse avec le frein de stationnement inséré.

NETTOYAGE DE LA TONDEUSE

Retirez toutes les saletés et l'herbe restant sur la surface de la tondeuse, la goulotte d'éjection et le plateau de coupe.

Nettoyez minutieusement le sac en tissu du bac de ramassage. S'il est obstrué avec de l'herbe, la capacité de la tondeuse à remplir le bac de ramassage est réduite.

LAVAGE DE LA TONDEUSE

Avant le lavage, stationnez la tondeuse sur une surface plane adaptée.

- ▶ Bac de ramassage :
 - retirez le bac de ramassage de la machine, lavez-le et laissez-le sécher naturellement.
- ▶ Pièces en plastique sur la machine :
 - nettoyez-les à l'aide d'une éponge et de l'eau savonneuse.



6.2.2

- ▶ Plateau de coupe :
 - lavez l'intérieur et la partie de la goulotte d'éjection
 - glissez un tuyau d'un diamètre approprié sur les raccords du carter du plateau de coupe. Démarrez le moteur, enclenchez le plateau de coupe et rincez-le au jet d'eau pendant 10 minutes.
- Cette procédure de rinçage doit être effectuée à la fin de chaque séance de tonte.



Évitez de laver avec de l'eau à proximité des accessoires électriques sur le tableau de bord, la batterie, etc.

6.3 VÉRIFICATIONS, ENTRETIEN ET RÉGLAGES PÉRIODIQUES

6.3.1 BATTERIE

Un entretien adéquat et régulier de la batterie permet de prolonger sa durée de vie. Par conséquent, vérifiez régulièrement son état conformément au manuel fourni par le fabricant de la batterie.

- ▶ Conservez les bornes de la batterie dans un état propre. Si de la saleté s'accumule sur les bornes, ou si elles sont rouillées, nettoyez-les conformément aux recommandations du fabricant de la batterie. L'interruption du circuit provoquée par l'oxydation des bornes peut entraîner un dysfonctionnement de la fonction de recharge du moteur !
- ▶ Une batterie déchargée doit être rechargée dès que possible. Autrement, les éléments pourront subir des dommages irréparables.
- ▶ Il faut toujours charger la batterie avant :
 - la première utilisation
 - une période d'inutilisation prolongée
 - le démarrage après un arrêt prolongé
 - dans les autres cas conformément aux recommandations indiquées par le fabricant dans le manuel d'utilisation de la batterie.
- ▶ S'il faut remplacer la batterie, utilisez toujours une batterie de la même taille et du même type.



Plus de détails sur le contrôle et l'entretien des batteries sont indiqués dans le manuel d'utilisation fourni par le fabricant de la batterie (manuel à part).

6.3.2 CHANGEMENT DE L'HUILE

MOTEUR

Avant de changer l'huile, préparez un récipient pouvant contenir au moins **2 litres**. Pour faciliter l'écoulement de l'huile du moteur, nous recommandons de placer un objet (par ex. des blocs de bois) sous le côté opposé au bouchon de vidange. Vidangez l'huile lorsqu'elle est encore chaude.

- ▶ Dévissez l'orifice de remplissage d'huile afin que l'huile s'écoule mieux et plus rapidement.
- ▶ Dévissez la vis de vidange et laissez l'huile s'écouler dans le récipient prévu.
- ▶ Revissez la vis de vidange et remplissez le moteur avec la bonne quantité d'huile recommandée (➔ **Manuel d'utilisation du moteur**). Refermez le bouchon de remplissage de l'huile.
- ▶ Utilisez la jauge pour vérifier le niveau d'huile. Si besoin, rajoutez de l'huile pour qu'elle soit au bon niveau.

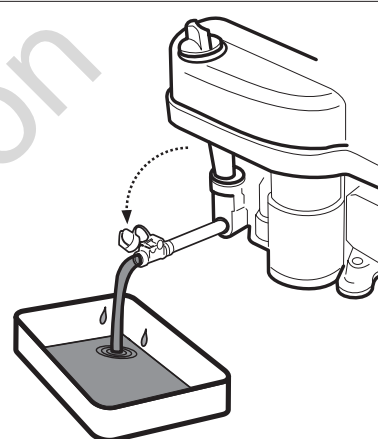

Plus de détails sur la vidange, le type et la quantité d'huile sont indiqués dans un manuel d'utilisation fourni par le fabricant du moteur (manuel à part).



Si vous entrez en contact avec de l'huile usagée, nous vous recommandons de vous laver les mains abondamment avec de l'eau et du savon.

Éliminez l'huile usagée conformément aux lois sur la protection de l'environnement. L'huile doit être éliminée dans un récipient fermé dans un centre de collecte des huiles usagées. En aucune cas l'huile usagée ne doit être éliminée avec les autres déchets ni versée dans les égouts, les poubelles ou sur le sol.

ENTRETIEN DU FILTRE À AIR

Ne laissez jamais le moteur tourner sans filtre à air. Cela peut entraîner l'usure précoce du moteur.



Réalisez l'entretien du filtre à air conformément aux instructions contenues dans le manuel d'utilisation du moteur fourni par son fabricant.

ENTRETIEN DE LA BOUGIE D'ALLUMAGE

Pour le bon fonctionnement du moteur, la bougie doit être placée correctement et nettoyée de tout dépôt.



Utilisez toujours la bougie spécifiée par le constructeur du moteur !
Si le moteur était en marche peu avant l'inspection ou le remplacement, la bougie sera très chaude. Faites très attention à ne pas vous brûler.

- ▶ Débranchez le câble de la bougie et retirez la bougie à l'aide d'une clé.
- ▶ Effectuez une inspection visuelle de l'extérieur de la bougie. Si la bougie est visiblement usée ou si l'isolant est fissuré ou s'écaille, il faut la remplacer.
- ▶ Si la bougie est sale ou légèrement usée, il faut la nettoyer soigneusement avec une brosse métallique (en cuivre).
- ▶ À l'aide d'un pied à coulisse, réglez l'écartement des électrodes (➔ **manuel d'utilisation du moteur**).
- ▶ Après l'entretien ou le remplacement de la bougie, serrez-la à sa place. Une bougie mal serrée chauffe considérablement et peut provoquer de graves dommages au moteur.

0,7 - 0,8 mm

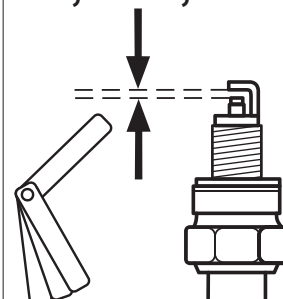

Vérifiez, entretenez et remplacez les bougies conformément aux instructions contenues dans le manuel d'utilisation du moteur fourni par son fabricant .

REPLACEMENT DU FILTRE DE COMBUSTIBLE

Ne laissez jamais le moteur tourner sans filtre à air. Cela peut entraîner l'usure précoce du moteur.



Remplacez le filtre de combustible conformément aux instructions contenues dans le manuel d'utilisation du moteur fourni par son fabricant .

6.3.3 REMPLACER LES AMPOULES

Les phares sont installés dans le capot. Pour y accéder, il faut soulever le capot. S'il faut les remplacer, vérifiez le type de phare adapté au modèle de votre tondeuse avec votre revendeur ou le fabricant de la tondeuse.



6.3.3

- ▶ Pour les remplacer, débranchez le connecteur (1) du phare. Tenez le phare depuis l'extérieur du capot pour qu'il ne tombe pas par terre dans une main et faites glisser la douille (2) en dehors de son emplacement avec l'autre main. Ensuite, sortez l'ampoule (3) du capot. Pour mettre l'ampoule, procédez dans le sens inverse.

6.3.4 REMPLACEMENT D'UN FUSIBLE

Si un fusible est grillé, le moteur s'éteint immédiatement, le plateau de coupe s'arrête et tous les voyants lumineux du tableau de bord s'éteignent. Dans ce cas, il faut trouver le fusible défectueux et le remplacer par un nouveau fusible. En aucun cas vous ne devez remplacer un fusible défectueux par un fusible d'une valeur supérieure !

Les fusibles sont situés sur la colonne de direction. Pour y accéder, soulevez le capot et enlevez le carter de protection.

- ▶ Retirez le fusible grillé et insérez un nouveau fusible de la même valeur que le fusible d'origine, c.-à-d. **15 A** ou **5 A**. Si après le remplacement du fusible, le moteur ou le plateau de coupe ne fonctionnent pas, contactez un centre de service après-vente agréé.
- ▶ Certains modèles de machines sont équipés d'un tableau de distribution central. En aucun cas vous ne devez modifier ce tableau de distribution ! La seule exception est le remplacement des fusibles.

6.3.5 LEVER LA TONDEUSE

Si vous souhaitez lever la tondeuse, utilisez un cric et des cales.

Procédez comme suit :

- ▶ Placez le cric sous la transmission au niveau de l'essieu arrière et soulevez la partie arrière de la machine.
- ▶ Insérez deux cales sous les extrémités des essieux à l'intérieur des roues arrière.
- ▶ Soulevez la partie avant de la machine et insérez deux cales sous les deux extrémités des roues de l'essieu avant.



Ne penchez jamais la tondeuse du côté où se trouve le carburateur. L'huile pourrait pénétrer dans le filtre à air !

6.3.6 PLATEAU DE COUPE - AFFÛTAGE ET REMPLACEMENT DES LAMES

AFFÛTAGE DES LAMES

Les lames de coupe doivent être affûtées, équilibrées statiquement et droites. Des lames émoussées, mal affûtées ou endommagées arrachent l'herbe du sol, endommagent les pelouses et entraînent une récolte médiocre de l'herbe coupée dans le bac de ramassage.



Ne réparez pas une lame déformée ou endommagée d'une quelconque manière, mais remplacez-la immédiatement. Portez toujours des gants de travail épais lorsque vous manipulez les lames de coupe.

Procédure d'affûtage :



6.3.6a

- ▶ Retirez le bac de ramassage, inclinez la machine sur le côté droit et calez-la avec des supports appropriés. Il est recommandé de vous faire aider par une autre personne pour incliner la tondeuse, afin d'éviter d'endommager une partie de la tondeuse ou de vous blesser.
- ▶ Dévissez les deux lames et nettoyez-les.
- ▶ Affûtez-les avec une meule, puis une lime.



N'affûtez pas directement sur le plateau de coupe.

- ▶ Après l'affûtage des lames, ne les installez pas immédiatement. Vérifiez d'abord leur équilibrage - voir la procédure ci-dessous.



6.3.6b

- ▶ Avant de réinstaller les lames, contrôlez l'état des goupilles anti-rupture servant à protéger le plateau de coupe. Si les goupilles anti-rupture sont endommagées, remplacez-les immédiatement. Des goupilles de rechange sont fournies avec la tondeuse.

- ▶ Après avoir vérifié l'équilibrage et les goupilles anti-rupture, revissez les lames à leur place. Lors de l'installation, assurez-vous que la courbure des lames pointent vers le haut du corps du plateau de coupe. N'interchangez pas la lame gauche et la lame droite. La lame droite dispose d'un boulon avec un filetage à gauche.
- ▶ Serrez soigneusement les boulons de fixation à l'aide d'une clé dynamométrique en utilisant le couple de serrage 30 ± 3 Nm. Ce couple est atteint lorsque le ressort tangentiel (convexe) sous le boulon de fixation est complètement comprimé et depuis ce point le boulon n'est pas serré.

ÉQUILIBRER LES LAMES

Faites particulièrement attention à la mise à niveau et à l'équilibrage des lames. La vibration des lames qui ne sont pas à niveau et équilibrées peut endommager le moteur ou le plateau de coupe.

Lors de l'équilibrage, insérez le tournevis dans le trou central et placez la lame dans une position horizontale. Si la lame reste dans cette position, elle est équilibrée. Si l'une des extrémités retombe, meulez ce côté jusqu'à ce qu'il soit équilibré. Lors de l'équilibrage par meulage, ne raccourcissez pas la longueur de la lame ! Le déséquilibre statique admis ne doit pas être supérieur à 2 g.

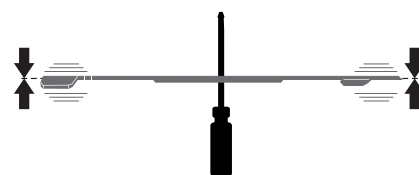

Si vous n'êtes pas sûr de la procédure, veuillez contacter un centre de service après-vente agréé qui vous fournira des conseils.

REPLACEMENT DES LAMES

Si les lames sont endommagées à cause d'une utilisation fréquente, elles peuvent ne pas être équilibrées ni affûtées correctement et il faut les remplacer. Procédez comme suit :

- ▶ Retirez le bac de ramassage, inclinez la machine sur le côté droit et calez-la avec des supports appropriés. Il est recommandé de vous faire aider par une autre personne pour incliner la tondeuse, afin d'éviter d'endommager une partie de la tondeuse ou de vous blesser.
- ▶ Dévissez les deux lames.
- ▶ Avant d'installer de nouvelles lames, contrôlez l'état des goupilles anti-rupture servant à protéger le plateau de coupe. Si les goupilles anti-rupture sont endommagées, remplacez-les immédiatement.
- ▶ Vérifiez que les lames sont équilibrées, voir ci-dessus.
- ▶ Vissez les nouvelles lames. Lors de l'installation, assurez-vous que la courbure des lames pointent vers le haut du corps du plateau de coupe. N'interchangez pas la lame gauche et la lame droite. La lame droite dispose d'un boulon avec un filetage à gauche.
- ▶ Serrez soigneusement les boulons de fixation à l'aide d'une clé dynamométrique en utilisant le couple de serrage 30 ± 3 Nm. Ce couple est atteint lorsque le ressort tangentiel (convexe) sous le boulon de fixation est complètement comprimé et depuis ce point le boulon n'est pas serré.



Lorsque les lames rencontrent un obstacle solide, arrêtez immédiatement le moteur et contrôlez les lames ! Les goupilles anti-rupture peuvent être endommagées ou cassées.
Portez toujours des gants de travail épais lorsque vous manipulez les lames de coupe.

6.3.7 PLATEAU DE COUPE - INSPECTION ET ÉQUILIBRAGE



6.3.7a

Pour obtenir de meilleurs résultats de tonte, le plateau de coupe doit être réglé à la bonne hauteur de coupe et les deux côtés du plateau doivent être à niveau. Il faut donc contrôler régulièrement les distances **A**, **B** et **C**.

La distance **A** est mesurée au bord avant du plateau de coupe dans la direction de déplacement et doit être de **23-25 mm** au-dessus du sol.

► La distance **B** est mesurée au bord arrière du plateau de coupe dans le sens de déplacement et doit être de **28 à 32 mm** au-dessus du sol, c.-à-d. que le bord arrière doit être au moins 5 à 8 mm plus haut que le bord avant.

La distance **C** représente la configuration du plateau de coupe dans la direction latérale et la distance entre le côté gauche et le côté droit ne doit pas dépasser **5 mm**.



Avant d'effectuer un réglage, placez la machine sur une surface bien plane, **gonflez tous les pneus à la pression prescrite** (80 -140 kPa, différence de ± 10 kPa entre chaque pneu) et **immobilisez toute la machine pour l'empêcher de bouger** (par ex. en utilisant une cale appropriée, etc.).



6.3.7b

► Libérez les goupilles de sécurité à droite sur le capot du plateau de coupe en faisant coulisser un tournevis dans la rainure de la goupille et en la tournant dans le sens inverse des aiguilles d'une montre. Retirez le capot de la machine. Effectuez la même procédure pour retirer le capot du côté gauche de la tondeuse.



6.3.7c

► Desserrez les deux écrous et les rondelles du mécanisme de tension de la courroie d'entraînement sur le plateau de coupe. Cela libérera le ressort et la courroie. Retirez la courroie des poulies.



6.3.7d

► Tournez l'ensemble de la poulie de manière à pouvoir accéder aux boulons à l'arrière du plateau de coupe.

► Réglez les distances **A**, **B** et **C** correctement en ajustant les boulons à l'avant et à l'arrière du plateau de coupe.



Lors du réglage de la distance **C**, il est recommandé de placer quelque chose sous les deux côtés du capot de la tondeuse. Utilisez des cales de la même taille (ex. : planches en bois, etc.). Utilisez-les pour mettre à niveau le plateau pour avoir la même distance du sol du côté gauche que du côté droit.

► Après avoir ajusté les bonnes distances du plateau de coupe, serrez tous les boulons et les écrous à un couple de serrage de **55 - 65 Nm**. Avec avoir installé la courroie d'entraînement du plateau de coupe et le mécanisme de tension, serrez les écrous pour que la longueur du ressort de tension soit de **85 \pm 1 mm**. Ensuite, remplacez le carter du plateau de coupe.



En cas de doute sur cette procédure, faites effectuer l'opération par un centre d'assistance.

6.3.8 PLATEAU DE COUPE - VERIFICATION ET RÉGLAGE DE LA COURROIE

En raison des contraintes qu'elle subit, la tension de la courroie d'entraînement du plateau de coupe diminue au fil du temps et il est nécessaire de la retendre. La courroie est tendue à l'aide d'un mécanisme de tension avec un ressort et elle est correctement tendue lorsqu'une force de **4 kPa** est appliquée à mi-distance entre les poulies et que la courroie peut être courbée d'environ **0,5 cm**.



Pour mesurer la force, il est possible d'utiliser un dynamomètre mécanique standard, disponible dans les magasins spécialisés.



6.3.7b

6.3.7c

► Libérez les goupilles de sécurité à droite sur le capot du plateau de coupe en faisant coulisser un tournevis dans la rainure de la goupille et en la tournant dans le sens inverse des aiguilles d'une montre. Retirez le capot de la machine.

► Serrez l'écrou du boulon de tension de sorte que la longueur du ressort de tension soit de **85 \pm 1mm**.

► Refixez ensuite le capot du plateau de coupe.

6.3.9 PLATEAU DE COUPE - RETRAIT DE LA MACHINE

► Abaissez le plateau de coupe à sa position la plus basse en déplaçant le levier de réglage de la hauteur jusqu'à la position 1.
► Retirez le capot du plateau de coupe (➔ 6.3.7 and 6.3.7b).



6.3.9a

- ▶ Levez légèrement la goulotte d'éjection de l'herbe (1) et glissez-la en-dehors des deux goupilles (2) soudées sur le châssis du plateau de coupe. Ensuite, déplacez la goulotte d'environ 10 cm vers l'arrière et fixez-la à sa place ou retirez-la complètement par la plaque arrière.



6.3.7c

- ▶ Desserrez les deux écrous et les rondelles du mécanisme de tension de la courroie d'entraînement sur le plateau de coupe. Cela libérera le ressort et la courroie. Retirez la courroie des poulies.



6.3.7d

- ▶ Tournez l'ensemble de la poulie de manière à pouvoir accéder aux boulons à l'arrière du plateau de coupe. Dévisser les boulons.



6.3.9b

- ▶ Il n'est pas nécessaire de retirer les boulons sur le côté avant du plateau de coupe, il suffit de décrocher le plateau du support.



6.3.9c

- ▶ Tirez lentement le plateau de coupe hors de la machine.

6.3.10 ENTRETIEN DE LA DIRECTION



6.3.10

Vérifiez régulièrement qu'il n'y a pas de jeu excessif entre le segment de direction denté et le pignon du volant. En cas de jeu important, il doit être limité.



Négliger cette étape de l'entretien peut endommager les composants de la direction.

Procédure pour limiter (régler) le jeu :

- ▶ Ouvrez le capot de la machine.
- ▶ Dévissez les deux écrous M12 (1) du boulon de l'excentrique.
- ▶ Placez une clé appropriée sur l'hexagone de l'excentrique (2) et tournez-le jusqu'à ce que le jeu soit limité au minimum.
- ▶ Vissez les écrous des boulons M12 (1) à un couple de 35 à 45 Nm.

6.3.11 VÉRIFIER ET RÉGLER LA COURROIE D'ENTRAÎNEMENT DU DÉPLACEMENT

Contrôlez régulièrement l'état et la tension de la courroie d'entraînement du déplacement. Dès que la courroie commence à patiner ou émettre une odeur, il faut la tendre ou la remplacer.

- ▶ Retirez le capot du plateau de coupe (➔ 6.3.7).



6.3.11

- ▶ En serrant les écrous du boulon, réglez le ressort à une longueur de 55 ± 1 mm.



N'appliquez pas une tension supérieure sur la courroie car cela peut réduire sa durée de vie et endommager la transmission !

- ▶ Refixez ensuite le capot du plateau de coupe.

6.3.12 REMPLACEMENT DES COURROIES

Le remplacement des courroies d'entraînement est une opération relativement exigeante qui doit être effectuée par un centre de service après-vente agréé.

6.3.13 REMPLACER LES ROUES

Avant de remplacer les roues, stationnez la tondeuse sur une surface plane et rigide. Arrêtez le moteur et retirez la clé de démarrage. Remplacez les roues comme suit :



6.3.13

- ▶ Levez la machine avec le cric approprié du côté où vous allez effectuer le remplacement. Placez le cric sous la partie solide du châssis ou sur le bras de transmission. Avec une cale en bois, sécurisez la tondeuse pour l'empêcher de rouler.
- ▶ Retirez l'enjoliveur de la roue (uniquement sur les roues avant).
- ▶ À l'aide d'un tournevis approprié, retirez la bague de retenue et retirez la rondelle.
- ▶ Sortez la roue de l'arbre. Un ressort d'arbre est placé sur les roues arrière.

Pour remonter la roue, suivez l'ordre inverse de la séquence de montage. Avant de remonter la roue, nettoyez toutes les pièces et graissez légèrement l'arbre avec un lubrifiant plastique. La lubrification est essentielle pour le retrait ultérieur des roues, notamment pour les roues de l'essieu arrière. **Si la lubrification n'est pas effectuée, il sera très difficile de réaliser le montage.**

Lors du montage de la roue arrière, faites attention à l'alignement mutuel de la goupille sur l'arbre et de la rainure sur la roue.

6.3.14 RÉPARATION D'UNE CREVAISON

La tondeuse est équipée de pneus sans chambre à air. En cas de crevaison, faites-les réparer par une entreprise spécialisée dans la réparation de pneus ou dans un centre agréé pour la réparation des tondeuses Seco.

6.3.15 ENTRETIEN DE LA TRANSMISSION HYDROSTATIQUE

Pour le fonctionnement fiable de la transmission, il faut maintenir le bon niveau d'huile. **Les trous de remplissage sur les transmissions sont accessibles après avoir retiré la goulotte d'éjection de la machine (➔ 6.3.9).** Les valeurs prescrites sont indiquées dans le manuel du constructeur qui a fourni la pièce de la machine.



En cas de problèmes avec la transmission, contactez immédiatement un centre de réparation agréé car il y a un risque de dommages importants.

6.4 GRAISSAGE

Lubrifiez la tondeuse conformément à la figure 6.4 et au tableau ci-dessous. Si la tondeuse est utilisée dans un environnement très poussiéreux ou sablonneux, lubrifiez plus fréquemment.

Les roulements à billes des poulies de tension, des poulies de guidage et des paliers du plateau de coupe sont autolubrifiants.

Avant de commencer la lubrification, le moteur doit être coupé et toutes les pièces mobiles de la tondeuse doivent être immobiles.

| | N° | Emplacement | Lubrifiant |
|---------|-----|--|--------------------------|
| 6.4 | (1) | Point de rotation de la pédale de frein | Huile SAE 30 |
| | (2) | Segment denté de la direction, raccord excentrique et d'angle de la bielle | Lubrifiant plastique A00 |
| | (3) | Point de rotation de la pédale d'accélération | Huile SAE 30 |
| | (4) | Goupille roue avant, roulements des deux roues avant, goupille du carter de l'essieu et raccord d'angle des bielles de direction | Lubrifiant plastique A00 |
| | (5) | Points rotatifs du mécanisme d'élévation du plateau de coupe | Lubrifiant plastique A00 |
| | (6) | Boulon de la tige de traction pour élévation du plateau de coupe | Lubrifiant plastique A00 |
| | (7) | Rodage femelle de la bielle | Lubrifiant plastique A00 |
| | (8) | Demi-essieux des roues arrière (transmissions) | Lubrifiant plastique A00 |



Les chiffres 10 et 50 dans les carrés des figures 6.4 sont les intervalles de lubrification en heures.



Ne laissez pas l'huile ou les lubrifiants entrer en contact avec les courroies d'entraînement et leurs poulies. Essayez parfaitement la zone autour des pièces lubrifiées avant et après la lubrification. Avant de mettre la tondeuse hors service pour une période prolongée, lubrifiez parfaitement tous les endroits indiqués sur la photo, en particulier les demi-arbres des axes avant et arrière.

7. RÉPARATION DES DYSFONCTIONNEMENTS ET DES DÉFAUTS

N'effectuez aucune réparation si vous ne disposez pas de l'équipement et des qualifications techniques appropriés. Les réparations décrites à continuation peuvent être réalisées par l'utilisateur de la tondeuse. Toutes les autres réparations effectuées par l'utilisateur et qui ne sont pas spécifiées ici annuleront la garantie. Le fabricant rejette toute responsabilité pour les dégâts découlant de réparations non autorisées et mal effectuées par l'utilisateur.

| Dysfonction, défaut | Solution |
|--|---|
| Le plateau de coupe taille l'herbe de manière inégale | <ul style="list-style-type: none"> ▶ Retirez l'herbe accumulée sous le plateau de coupe. ▶ Assurez-vous que les lames sont affûtées et qu'elles ne sont pas déformées. ▶ Vérifiez que les lames sont serrées. ▶ Vérifiez le réglage de l'élévation du plateau de coupe (➡ 6.3.7). S'il n'est pas bon, corrigez-le. ▶ Vérifiez la tension de la courroie d'entraînement (➡ 6.3.8). Réglez la tension si besoin. ▶ Vérifiez que les lames sont serrées. Remplacez-les si elles sont endommagées ou trop usées. |
| Il reste une bande non tendue entre les rotors de la lame. | <ul style="list-style-type: none"> ▶ Vérifiez que les logements des roulements ne sont pas endommagés. Ensuite, réparez-les ou remplacez-les. Quand l'herbe à couper est épaisse ou trop humide, une bande d'herbe peut rester intacte. La vitesse de déplacement doit être ajustée pour respecter les conditions de coupe en passant à une vitesse appropriée. Le moteur ne doit pas fonctionner avec la vanne de l'accélérateur complètement ouverte. ▶ Vérifiez que les lames sont affûtées et intactes. Remplacez les lames si besoin. |
| Le plateau de coupe déchiquète le gazon | <ul style="list-style-type: none"> ▶ Vérifiez la tension de la courroie d'entraînement (➡ 6.3.8). Réglez la tension si besoin. ▶ Vérifiez que les logements des roulements ne sont pas endommagés. Ensuite, réparez-les ou remplacez-les. ▶ Vérifiez la hauteur de coupe et réglez-la si besoin. Le gazon est plus fréquemment déchiqueté sur les terrains irréguliers. ▶ Vérifiez que les lames ne sont pas tordues. Remplacez les lames si besoin. |
| Le plateau de coupe n'éjecte pas l'herbe | <ul style="list-style-type: none"> ▶ Retirez l'herbe accumulée sous le plateau de coupe. Par temps humide, la goulotte d'éjection et la partie inférieure de la sortie du plateau de coupe peuvent s'obstruer avec l'herbe. Ne tondez pas de l'herbe mouillée. ▶ La vitesse de déplacement doit être ajustée afin de respecter les conditions de coupe en enclenchant une vitesse appropriée. Le moteur ne doit pas fonctionner avec la vanne de l'accélérateur complètement ouverte. Lorsque vous tondez de l'herbe haute, tondez d'abord à une hauteur élevée puis une nouvelle fois à une hauteur normale. Respectez les informations du chapitre 5.5.3. ▶ Vérifiez la tension de la courroie d'entraînement (➡ 6.3.8). Réglez la tension si besoin. ▶ Vérifiez que les lames sont installées correctement, notamment après les avoir remplacées. |
| La courroie d'entraînement du plateau de coupe s'arrête pendant le fonctionnement | <ul style="list-style-type: none"> ▶ La courroie d'entraînement du plateau de coupe peut être endommagée si elle saute de la poulie pendant que la machine fonctionne. Si elle saute encore après avoir contrôlé conformément aux étapes à continuation, il faut la remplacer. ▶ Vérifiez la tension de la courroie (➡ 6.3.8). Réglez la tension si besoin. ▶ Vérifiez le trajet de la courroie. ▶ Vérifiez la hauteur de coupe, réglez-la si besoin. ▶ Vérifiez qu'aucun corps étranger empêche la courroie de se déplacer. Si c'est le cas, retirez le corps étranger. ▶ Inspectez toutes les poulies de la courroie. Les courroies voilées ou fissurées peuvent causer des problèmes. Remplacez-les si besoin. ▶ Vérifiez la surface interne de la poulie du moteur. Si elle est usée ou fissurée, il faut remplacer la poulie. ▶ Vérifiez les pièces du mécanisme de tension et remplacez les pièces usées si besoin. |
| La courroie d'entraînement du plateau de coupe patine | <ul style="list-style-type: none"> ▶ Si l'herbe est trop haute ou humide, la courroie d'entraînement du plateau de coupe peut patiner. Vérifiez que le niveau d'usure de la courroie. Si elle est usée, remplacez-la. ▶ Vérifiez la tension de la courroie (➡ 6.3.8). Réglez la tension si besoin. ▶ Vérifiez le ressort de tension du mécanisme de tension de la courroie de tonte. Remplacez le ressort s'il est détendu ou endommagé. |
| La courroie d'entraînement du plateau de coupe est trop usée | <ul style="list-style-type: none"> ▶ Vérifiez tous les points le long du trajet de la courroie. Vérifiez qu'aucun corps étranger empêche la courroie de se déplacer. Si c'est le cas, retirez le corps étranger. ▶ Vérifiez les poulies et remplacez-les si elles sont endommagées. ▶ Vérifiez la hauteur de coupe, réglez-la si besoin. ▶ Vérifiez la tension de la courroie (➡ 6.3.8). Réglez la tension si besoin. |
| Les lames ne se déplacent pas | <ul style="list-style-type: none"> ▶ Vérifiez que la courroie n'est pas usée ni endommagée. Si elle est usée, remplacez-la. Si elle est détendue, tendez-la. ▶ Vérifiez le ressort du mécanisme de tension. Remplacez le ressort s'il est fissuré ou endommagé. ▶ Vérifiez qu'aucun corps étranger empêche la courroie de se déplacer. Si c'est le cas, retirez le corps étranger. |
| Les lames mettent du temps à s'arrêter | <ul style="list-style-type: none"> ▶ Vérifiez la tension de la courroie (➡ 6.3.8). Réglez la tension si besoin. Si la courroie est trop usée et ne peut plus être tendue, remplacez-la. ▶ Vérifiez qu'aucun corps étranger empêche la courroie de se déplacer. Si c'est le cas, retirez le corps étranger. ▶ Vérifiez que l'embrayage électromagnétique s'éteint correctement. Si l'embrayage ne fonctionne pas correctement, faites-le remplacer ou réparer dans un centre de service après-vente agréé. |

| Dysfonction, défaut | Solution |
|---|---|
| Les courroies vibrent de manière excessive lors de l'activation du plateau de coupe | <ul style="list-style-type: none"> ▶ Vérifiez que les lames ne sont pas émoussées ni tordues. Vérifiez également qu'elles sont équilibrées. Si elles sont déformées, remplacez-les. ▶ Vérifiez que la courroie ne possède aucune zone brûlée ni des irrégularités qui pourraient causer les vibrations. Si la courroie est endommagée, remplacez-la. ▶ Vérifiez que les lames ne sont ni usées ni endommagées. Remplacez-les si nécessaire. ▶ Vérifiez que l'embrayage électromagnétique s'allume correctement. Si l'embrayage ne fonctionne pas correctement, faites-le remplacer ou réparer dans un centre de service après-vente agréé. ▶ Vérifiez la surface interne de la poulie du moteur. Si elle est usée ou fissurée, il faut remplacer la poulie. ▶ Vérifiez si de l'herbe s'est accumulée sous le plateau de coupe. Il faut retirer l'herbe accumulée. ▶ Vérifiez si le défaut vient du support du moteur. Serrez les boulons ou remplacez-les si besoin. ▶ Vérifiez la tension de la courroie (➡ 6.3.8). Réglez la tension si besoin. |
| La courroie d'entraînement du déplacement de la tondeuse patine | <ul style="list-style-type: none"> ▶ Vérifiez la tension de la courroie d'entraînement du déplacement (➡ 6.3.11). Si besoin, réglez la tension. ▶ Vérifiez si la courroie est endommagée ou usée. ▶ Vérifiez qu'aucun corps étranger empêche le mécanisme d'embrayage de se déplacer. Si c'est le cas, retirez le corps étranger. ▶ Vérifiez que la poulie de la courroie du moteur et que la poulie de la courroie de transmission ne sont pas endommagées. Remplacez-les si besoin. |
| La courroie d'entraînement du déplacement de la machine grince | <ul style="list-style-type: none"> ▶ Vérifiez la tension de la courroie d'entraînement du déplacement (➡ 6.3.11) et l'état de fonctionnement des freins. Réglez la tension de la courroie si besoin. Si les freins ne sont pas en bon état de marche, faites les régler dans un centre de service après-vente agréé. |
| La courroie d'entraînement du déplacement saute pendant l'utilisation | <ul style="list-style-type: none"> ▶ Vérifiez la tension de la courroie d'entraînement du déplacement (➡ 6.3.11). Si besoin, réglez la tension. ▶ Vérifiez le trajet de la courroie. Ajustez-le si besoin. ▶ Vérifiez si les poulies sont endommagées. Remplacez-les si nécessaire. ▶ Vérifiez le jeu du mécanisme d'embrayage. Des déviations peuvent entraîner la courbure / la déformation du support des roulements d'embrayage. Remplacez si besoin. |
| La machine n'avance pas lorsque la pédale d'accélération est enfoncée | <ul style="list-style-type: none"> ▶ Vérifiez la tension de la courroie d'entraînement du déplacement (➡ 6.3.11). Si besoin, réglez la tension. ▶ Vérifiez que la poulie de la courroie du moteur et de la transmission n'est ni fendue, ni endommagée. Remplacez si besoin. |
| Des vibrations extrêmes se produisent lors du déplacement | <ul style="list-style-type: none"> ▶ Vérifiez si les poulies sont endommagées ou déformées. Remplacez-les si nécessaire. ▶ Vérifiez l'absence de zone brûlée ou d'irrégularités sur la courroie. Remplacez si besoin. ▶ Vérifiez la tension de la courroie d'entraînement du déplacement (➡ 6.3.11). Si besoin, réglez la tension. ▶ Vérifiez que les lames sont équilibrées. Équilibrez-les ou remplacez-les si besoin. |
| La direction patine ou est lâche | <ul style="list-style-type: none"> ▶ Vérifiez que l'espace entre le pignon et le segment n'est pas trop important. Si c'est le cas, ajustez le segment denté. Vérifiez l'usure des articulations sphériques et à rotule. Remplacez les articulations si besoin. |
| Le moteur ne fonctionne pas. | <ul style="list-style-type: none"> ▶ Vérifiez le niveau d'essence dans le réservoir d'essence. ▶ Vérifiez que la procédure indiquée pour démarrer le moteur a bien été suivie (➡ 5.2) ▶ Vérifiez le fusible. Remplacez-les si besoin. ▶ Vérifiez si la tension aux bornes de la batterie est de 12 V. Sur une nouvelle machine, vérifiez si la batterie a été activée et chargée. Sur les nouvelles tondeuses, remplacez la bougie et vérifiez qu'il n'y a pas d'huile accumulée sur le cylindre à cause d'une mauvaise manipulation. ▶ Vérifiez que toutes les câbles sont raccordés correctement et que les interrupteurs du système électrique fonctionnent. ▶ Vérifiez à nouveau le moteur en suivant exactement les instructions du manuel d'utilisation du fabricant du moteur. Faites contrôler le système électrique dans un atelier spécialisé. |
| Le moteur tourne, mais ne démarre pas | <ul style="list-style-type: none"> ▶ Vérifiez que la procédure indiquée pour démarrer le moteur a bien été suivie (➡ 5.2) Vérifiez que l'essence dans le réservoir d'essence est propre. ▶ Vérifiez que le filtre de combustible n'est pas obstrué. ▶ Vérifiez si le robinet de carburant est ouvert (uniquement sur les machines avec moteur BS15, HP) ▶ Assurez-vous que le levier d'accélération se trouve en position « CHOKE » (starter). ▶ Vérifiez à nouveau le moteur en suivant exactement les instructions du manuel d'utilisation du fabricant du moteur. Faites contrôler le câblage et les interrupteurs par un atelier spécialisé. |
| Il n'est pas possible de pousser la machine ou il est très difficile de la pousser | <ul style="list-style-type: none"> ▶ Vérifiez que le levier de dérivation est en position « 0 ». |
| Un « sifflement » accompagne les déplacements | <ul style="list-style-type: none"> ▶ Vérifiez l'état des courroies et les poulies de tension. Si le problème persiste, contactez immédiatement un centre de service après-vente agréé. |
| La machine ne démarre pas normalement | <ul style="list-style-type: none"> ▶ Utilisez le système de déplacement d'urgence et conduisez la machine à l'endroit depuis lequel elle pourra être transportée dans un centre de réparation (➡ 5.2.1) |

7.1 COMMANDE DES PIÈCES DE RECHANGE

Nous vous recommandons d'utiliser des pièces de rechange d'origine uniquement, ce qui permet de garantir la sécurité de la tondeuse et la compatibilité des pièces. Commandez toujours des pièces de rechange auprès d'un distributeur ou d'une organisation de service après-vente agréés, informés des modifications techniques actuelles réalisés sur les produits pendant la fabrication. Pour pouvoir identifier la pièce de rechange facilement, rapidement et avec précision, veillez à toujours fournir le numéro de série qui se trouve au verso de la couverture de ce document avec votre commande. Renseignez également l'année de fabrication indiquée sur l'étiquette d'identification du produit située sous le siège.

7.2 GARANTIE

Les conditions de garantie sont indiquées sur la fiche de garantie, toujours fournie avec le produit par le vendeur.

Not for
Reproduction

8. ENTRETIEN APRÈS LA SAISON DE COUPE ET MISE HORS SERVICE DE LA TONDEUSE

À la fin de la saison ou si vous n'utilisez pas votre tondeuse plus de 30 jours, veillez à la préparer pour l'entreposage dès que possible. S'il reste du carburant dans le réservoir d'essence pendant plus de 30 jours, un dépôt gluant peut se former et avoir un effet négatif sur le carburateur, entraînant un mauvais fonctionnement du moteur. Pour éviter cela, videz le réservoir d'essence.



Ne conservez jamais la tondeuse autoportée avec le réservoir plein d'essence dans des bâtiments ou des zones mal ventilées, en présence de vapeurs de carburant, de flammes nues, d'étincelles ou de flammes de brûleur, de chaudières, de chauffage central, de chiffons secs, etc. Manipulez les carburants et les lubrifiants avec soin, car ils sont hautement inflammables et toute manipulation négligée peut conduire à de graves brûlures ou dégâts matériels.

Ne videz le réservoir d'essence que dans des récipients approuvés, en extérieur et loin de flammes nues.

Procédure recommandée pour préparer l'entreposage de la tondeuse autoportée :

▶ Nettoyez soigneusement toute la machine, notamment l'intérieur du plateau de coupe (➔ 6.2.2).



N'utilisez jamais d'essence pour le nettoyage. Utilisez des produits de dégraissage et de l'eau chaude.

- ▶ Réparez et peignez les points cabossés pour éviter l'apparition de corrosion.
- ▶ Remplacez les pièces défectueuses ou usées, et serrez tous les écrous et les boulons.
- ▶ Préparez le moteur pour l'entreposage conformément au manuel d'utilisation et d'entretien du moteur.
- ▶ Lubrifiez tous les points de lubrification conformément au tableau de lubrification (➔ 6.4).
- ▶ Retirez la batterie, nettoyez-la, remplissez-la d'eau distillée jusqu'à la partie inférieure des bagues des trous de remplissage et rechargez-la complètement. Une batterie déchargée peut geler et se fissurer. Stockez la batterie dans un lieu frais et sec, si besoin. Chargez la batterie tous les 30 jours et vérifiez régulièrement sa tension.
- ▶ Rangez la tondeuse autoportée couverte dans un lieu propre et sec.



Le meilleur moyen de garantir les conditions idéales de fonctionnement de la tondeuse autoportée pour la saison suivante est de la faire inspecter et régler dans un centre de service après-vente agréé chaque année.

8.1 COURROIES DE LA TONDEUSE

Il n'est pas nécessaire de retirer les courroies lorsque la tondeuse est mise hors service pendant une période prolongée. Lors du redémarrage, nous vous **recommandons fortement de laisser les courroies de la tondeuse tourner à vide pendant au moins 5 minutes**. Ceci permet d'éviter des vibrations et de bien aligner les courroies en position de fonctionnement après une période d'inactivité prolongée.

9. ÉLIMINATION DE LA TONDEUSE

Lorsque la tondeuse arrive en fin de vie, le propriétaire de la tondeuse est responsable de son élimination. Cette opération peut être effectuée de deux manières :

- a) Remettre la machine à une entreprise spécialisée (casse, point de collecte des déchets secondaires, etc.). Vous recevrez un document de cession pour la mise au rebut.
- b) Éliminer la tondeuse vous-même. Dans ce cas, nous vous recommandons de suivre la procédure suivante :
 - ▶ Éliminez la machine en recyclant le matériel pouvant être recyclé conformément à la loi applicable sur l'élimination des déchets.
 - ▶ Démontez toute la machine.
 - ▶ Triez les pièces pouvant être réutilisées doivent être nettoyées, préservées et conservées pour une utilisation ultérieure.
 - ▶ Triez les pièces restantes selon leur degré de pollution, par exemple : les pièces en caoutchouc (joints), les restes de lubrifiant dans les roulements ou sur les engrenages. Les composants dangereux pour l'environnement doivent être traités conformément à la loi sur l'élimination des déchets en vigueur dans le pays d'utilisation (par exemple, en République tchèque, il s'agit de la loi sur les déchets n° 185/2001 Coll.)
 - ▶ Triez les déchets conformément au catalogue des déchets de la loi correspondante. Les déchets écologiques doivent être traités comme des matières réutilisables.



Points de collecte sur www.quefairedemesdechets.fr
Privilégiez la réparation ou le don de votre appareil !

Collecte des pneus usés (pour la République tchèque uniquement)

Les pneus usagés sont des déchets écologiques. Leur mise au rebut doit être effectuée conformément à la réglementation nationale. Nos partenaires commerciaux et de service après-vente reprennent les pneus en fin de vie dans le cadre du programme Reprise des pneus. Sinon, ils peuvent vous indiquer où les déposer gratuitement.

Not for
Reproduction

10. DÉCLARATION DE CONFORMITÉ CE (ORIGINAL)

conformément à: **Directive n° 2006/42/CE du Parlement européen et du Conseil (directive gouvernementale tchèque NV 176/2008 Coll.)**
Directive n° 2014/30/UE du Parlement européen et du Conseil (directive gouvernementale tchèque NV 117/2016 Coll.)
Directive n° 2000/14/CE du Parlement européen et du Conseil (directive gouvernementale tchèque NV 9/2002 Coll.)

A. Nous : Seco Industries, s.r.o., Jungmannova 11, Valdické Předměstí, 506 01 Jičín [République tchèque]
N° ID : 05391423

déclarons ce qui suit :

B. Équipement mécanique
- nom : Tondeuse autoportée
- modèle : **AJ 92 (SLC92-2692050-00)**
- numéro de série : 000000000-999999999

Description :

La machine AJ 92 (SLC92) est une tondeuse autoportée automotrice à quatre roues dotée d'un moteur Briggs & Stratton 7160EXi (40R5). La puissance du moteur est transférée par un embrayage électromagnétique à l'aide de courroies trapézoïdales vers le plateau de coupe et la transmission. Le plateau de coupe est un assemblage à double lame avec un axe de rotation vertical et une largeur de couverture de 92 cm entraîné par une trapézoïdale double face. L'herbe coupée est acheminée par une goulotte dans le bac de ramassage ou dirigée au sol à l'aide d'un déflecteur. Au lieu de collecter l'herbe, la tondeuse peut laisser le mulch en bloquant la goulotte d'éjection et en utilisant deux lames pour mulching.

C. Législation à la base de l'évaluation de conformité :
ČSN EN ISO 12100, ČSN EN ISO 5395-1,3, ČSN EN ISO 14982:2009

D. L'évaluation de la conformité a été effectuée selon la procédure indiquée dans :
- Directive du PE et du conseil n° 2006/42/CE, Annexe VIII (équivalent annexe n° 8, NV N° 176/2008 Coll.)
- Directive du PE et du Conseil n° 2014/30/UE, Annexe II (équivalent annexe n° 2, NV N° 117/2016 Coll.)
- Directive du PE et du conseil n° 2000/14/CE, Annexe VI (équivalent annexe n° 5, NV N° 9/2002 Coll.)
Státní zkušebna strojů a.s. (SZS, a.s.), NB 1016
Třanovského 622/11
163 04 Prague 6, République Tchèque

E. Les entités participant à l'évaluation de la conformité :
Státní zkušebna strojů a.s. (SZS, a.s.)
Molákova 622/11, 163 04 Prague 8, République Tchèque

F. Nous confirmons que :
- cet équipement mécanique est conforme à toutes les dispositions des directives susmentionnées (NV)
- des mesures ont été prises pour assurer la conformité de tous les produits introduits sur le marché avec la documentation technique et les exigences de la réglementation technique,
- le niveau d'émission de puissance sonore garantie L_{WA} g est 100 dB(A).

Valeurs moyennes mesurées de puissance acoustique A selon le moteur utilisé :

| Moteur | Vitesse (min ⁻¹) | Niveau mesuré de puissance acoustique L_{WA} [dB(A)] |
|----------------------------------|------------------------------|--|
| Briggs & Stratton 7160EXi (40R5) | 2 700 | 99,65 |

Le dossier technique élaboré dans le cadre de l'annexe VII de la Directive 2006/42/CE et conforme à l'annexe VIII la Directive 2000/14/CE est conservée au siège du fabricant, à l'adresse :

SECO Industries, s.r.o.
Jungmannova 11
Valdické Předměstí
506 48 Jičín, République Tchèque



Fait à Jičín, le 18/10/2023



Ing. Aleš Housa
Directeur de la division Ingénierie mécanique

Par conséquent, ce manuel peut présenter des différences techniques de terminologie par rapport au produit réel. Cela ne donne droit à aucune réclamation. L'impression, la reproduction, la publication et la traduction (même partielle) ne peuvent être réalisées sans l'autorisation écrite de Seco Industries, s.r.o. Le fabricant se réserve le droit de modifier les paramètres techniques du produit, sans préavis au client.

INFORMAZIONI SU QUESTO MANUALE







Questo manuale riporta le istruzioni per procedere, nel modo più semplice possibile, nell'installazione, nell'uso e nella manutenzione sicure del tosaerba e per fornire informazioni sulle relative opzioni e funzionalità. Pertanto, è destinato a tutti coloro che verranno a contatto con il tosaerba durante l'installazione, l'uso e la manutenzione della macchina.

La preghiamo di studiare bene questo manuale d'uso prima di eseguire qualsiasi operazione con il trattorino tosaerba. Rispetti tutte le istruzioni contenute nel manuale di istruzioni, che non solo la guideranno nell'uso del tosaerba, ma le saranno utili anche per garantire prestazioni ottimali e lunga durata.

| | |
|---|---|
|  | È essenziale che il manuale sia considerato come parte integrante del tosaerba, dal quale non deve essere mai separato. Per questo motivo, conservarlo per l'uso futuro. Non utilizzare il tosaerba prima di aver compreso a fondo tutte le istruzioni, le limitazioni e le raccomandazioni riportate nel presente manuale, prestando particolare attenzione al capitolo TUTELA DELLA SALUTE E SICUREZZA DURANTE IL LAVORO. |
|  | Le illustrazioni e le immagini contenute nel presente manuale d'uso potrebbero non corrispondere sempre alla realtà, poiché il loro scopo è quello di descrivere i principi chiave del dispositivo. Testi, disegni, fotografie e altri elementi presentati sono protetti da copyright. Ogni uso improprio o copia non autorizzata costituisce un reato penale. |

Nella pratica, si verificano frequentemente situazioni che non possono essere incluse né descritte nel presente manuale dell'utente. Pertanto, in caso di dubbi in merito a una procedura o per eventuali dubbi o chiarimenti, rivolgersi senza esitazioni a uno dei nostri centri di assistenza autorizzati, dotati di tutte le idonee apparecchiature, sparsi in tutta Europa.

SIMBOLI UTILIZZATI IN QUESTO MANUALE

| SIMBOLO | SIGNIFICATO |
|--|---|
|   | Questi simboli significano " ATTENZIONE " e " AVVERTENZA " e mettono in evidenza fattori che potrebbero danneggiare il tosaerba e/o causare gravi lesioni all'utilizzatore. |
|  | Questo simbolo indica un'importante istruzione, caratteristica, prassi o questione da seguire o tenere presente quando si procede al montaggio, all'utilizzo e alla manutenzione del trattorino tosaerba. |
|  | Questo simbolo indica informazioni utili correlate al tosaerba o agli accessori. |
|  | Questo simbolo si riferisce all'illustrazione riportata sulla parte anteriore del manuale di istruzioni. È sempre corredato dal numero dell'illustrazione. |
|   | Questi simboli fanno riferimento a un altro capitolo di questo o di un altro manuale dell'utente fornito con il tosaerba. |

VALIDITÀ DEL MANUALE

Il presente manuale è valido per il tosaerba modello SIMPLICITY SLC92.

VERSIONE DEL MANUALE

Numero del manuale: Revisione A

1. DATI TECNICI

1.1 USO

Questo trattorino tosaerba è stato progettato per la falciatura di aree erbose uniformi e curate, ad esempio in parchi, giardini e campi sportivi, eventualmente su piccole pendenze, in cui non siano presenti corpi estranei (rami caduti, pietre, oggetti solidi, ecc.). L'altezza massima consentita per lo sfalcio dell'erba è di 10 cm, mentre la pendenza del terreno non deve superare i 12° (21%).



Qualsiasi uso di questo trattorino tosaerba, non indicato nel presente manuale di istruzioni o che ecceda l'ambito d'utilizzo indicato, è ritenuto un uso in violazione dello scopo previsto. L'utilizzatore si assume l'esclusiva responsabilità per ogni uso di tale tipo e il produttore non è responsabile dei danni che ne possano derivare.

L'uso improprio del tosaerba comprende anche il funzionamento, la manutenzione e le riparazioni da parte di persone non addestrate o non autorizzate, l'uso di accessori non approvati, l'uso del tosaerba con guasti o anomalie e il funzionamento con elementi di sicurezza rimossi, modificati o non funzionanti. L'utilizzo di accessori non autorizzati comporta inoltre l'immediata decadenza della garanzia.

1.2 PARTI PRINCIPALI E DESCRIZIONE

Il trattorino tosaerba **SLC92** è composto dai seguenti gruppi di base:

(1) TELAIO CON PARAU RTI

Il telaio con paraurti serve per sostenere la maggior parte dei componenti principali del trattorino tosaerba.

(2) ASSE ANTERIORE E RUOTE COMPREDENTI IL MECCANISMO DI STERZO

L'asse anteriore consente di girare le ruote. Viene utilizzato un volante per lo sterzo.

(3) PIATTO TAGLIAERBA

Il piatto tagliaerba taglia e raccoglie l'erba. Si trova sotto il tosaerba. Si compone di una protezione, una piastra principale e due lame di taglio.

(4) SCIVOLO DI ESPULSIONE DELL'ERBA

Collega il piatto tagliaerba al contenitore dell'erba. L'erba passa attraverso il piatto e finisce nel contenitore dell'erba.

(5) SCATOLA DI TRASMISSIONE COMPRESA LA TRAZIONE POSTERIORE

Il cambio a trasmissione idrostatica consente di variare la velocità durante la marcia.

(6) CONTENITORE DELL'ERBA

Il contenitore dell'erba è posto sul retro della macchina e si compone di un telaio a tubo di metallo, un coperchio, un sacco di tessuto e una leva di scarico.

(7) POSTAZIONE DEL CONDUCENTE

Il comodo sedile consente di accedere facilmente a tutti i comandi del trattorino tosaerba.

(8) COFANO, MOTORE, COMPRESI CABLAGGI ELETTRICI E BATTERIA

Il cofano è composto da un insieme di coperture di plastica e metallo che proteggono adeguatamente le parti elettriche e meccaniche della macchina. Sotto il cofano si trova un motore a benzina a 4 tempi, fissato al telaio. La batteria si trova nell'apposito vano sotto il volante.





1,2

1.3 ETICHETTE APPOSTE SUL TOSAERBA



È severamente vietato rimuovere o danneggiare etichette e simboli applicati al trattorino tosaerba. Se risultano danneggiati o illeggibili, rivolgersi al rivenditore o al produttore per ottenerne la sostituzione.



TARGHETTA DI IDENTIFICAZIONE DEL MODELLO

| | |
|--|--|
| TYPE N°: xxxxxxxxxxxxxxxxxxxxxxxx self-propelled mower xxxxxxxxxxxxxxxxxxxxxxxx ENGINE: xxxxxxxxxxxxxxxx YEAR OF PRODUCTION: xxxxx WEIGHT: xxx kg FABRICATION: Seco Industries, s.r.o. Jungmannova 11, Valdícké Předměstí, 506 01 Jičín Czech Republic SERIAL NO.: XXXXXXXXXX |   MADE IN EUROPE |
|--|--|





La targhetta si trova sotto il sedile del conducente e riporta i dati di identificazione e le specifiche tecniche del tosaerba.

ETICHETTE DI AVVERTENZA



| | | | | |
|---|---|---|---|---|
|  |  |  |  |  |
| Pericolo | Attenzione! Superficie calda! | Non abbandonare il tosaerba durante la guida | Attenzione, oggetti volanti | Non toccare |

| | |
|--|--|
|  |  |
| Non toccare durante il funzionamento! | Utensili rotanti! Pericolo di lesioni agli arti! |



ETICHETTE DI DIVIETO



| | | | |
|---|---|---|---|
|  |  |  |  |
| Non tagliare nei pressi di altre persone | Divieto di trasporto passeggeri | Non guidare perpendicolarmente a una pendenza | Non salire sul piatto |

ETICHETTE DI COMANDO

| | |
|---|---|
|  |  |
| Eseguire la riparazione secondo quanto descritto nel manuale | Tenere a distanza di sicurezza le persone non autorizzate |

ETICHETTE INFORMATIVE

| | | |
|---|---|---|
|  |  |  |
| <p>Leggere il manuale d'uso e seguire le istruzioni</p> | <p>Max. pendenza di esercizio</p> | <p>Livello di potenza acustica garantito ai sensi della direttiva 2000/14/CE</p> |

| | | | | | |
|---|--------------------|-----------------|----------------------|---|---|
|  | <p>R</p> | <p>N</p> | <p>F</p> |  |  |
| <p>Freno</p> | <p>Retromarcia</p> | <p>Folle</p> | <p>Marcia avanti</p> | <p>Veloce</p> | <p>Lento</p> |

Not for
Reproduction

1.4 PARAMETRI TECNICI

| PARAMETRO | SIMPLICITY SLC92 |
|--|---------------------------------|
| Dimensioni del trattorino tosaerba (lunghezza × larghezza × altezza) | 2480 × 950 × 1.120 |
| Peso del trattorino tosaerba | 255 kg |
| Marcia avanti / retromarcia | 9 / 7 km/h |
| Dimensioni ruote (anteriore/posteriore) | 15 × 6-6 / 18 × 8.5-8 |
| Pressione dei pneumatici (anteriore e posteriore) | 80 – 140 kPa |
| Altezza di taglio | 30 – 90 mm |
| Larghezza di taglio | 92 mm |
| Volume del contenitore dell'erba | 300 l |
| Interruttore del contenitore dell'erba pieno | Segnale acustico |
| Capacità del serbatoio del carburante | 8 l |
| Tipo di carburante | Benzina senza piombo normale 95 |
| Tipo di batteria | 12 V 28 Ah |

PANORAMICA DELLE COPPIE DI SERRAGGIO DEI COLLEGAMENTI FILETTATI

| Piatto tagliaerba: | Coppia |
|--|-------------------|
| Bullone centrale della lama | 30 ± 3 Nm |
| Dadi M12 per le pulegge di trasmissione del meccanismo di taglio | 45 - 55 Nm |
| Sterzo: | |
| Bullone M8×30 del segmento di sterzo | 15 - 25 Nm |
| Dado M12 del segmento di sterzo | 45 - 55 Nm |
| Motore: | |
| Bullone della frizione elettromagnetica | 60 - 70 Nm |
| Bullone del supporto della puleggia della cinghia di trazione | 25 - 35 Nm |



Quando i controdadi vengono rimossi e poi rimontati, devono essere sostituiti con dadi nuovi.

LIVELLO DI RUMORE E VIBRAZIONI

| Motore | Velocità (min ⁻¹) | Livello dichiarato di emissione di pressione acustica sul luogo di utilizzo L _{pAd} (dB) secondo EN ISO 53951 | Livello di emissione di potenza acustica garantito L _{WA,G} (dB) 2000/14/CE | Livello di vibrazioni dichiarato (m.s ⁻²) EN ISO 5395-1 | |
|---------|-------------------------------|--|--|---|--|
| | | | | vibrazioni totali a _{wd} | trasferite alla mano - al braccio a _{hvd} |
| BS 7160 | 2700 | 84 + 2 | 100 | 0,9+0,4 | 2,9+1,4 |

Spiegazioni:

| |
|---|
| Motore: |
| BS 7160 = Briggs & Stratton 7160 EXi (40R5) |

2. SICUREZZA SUL LAVORO

Questo trattorino tosaerba è progettato e costruito in conformità con le norme e i regolamenti internazionali validi per la produzione di tali macchine. I componenti elettrici sono conformi alle normative internazionali per la protezione contro tensioni di contatto pericolose. Tutti i componenti elettrici hanno la classe di protezione prescritta dalle norme o sono ubicati in ambienti chiusi che soddisfano le direttive di tali norme.

Se questo tosaerba viene utilizzato correttamente e secondo le indicazioni del presente manuale di istruzioni, è **estremamente sicuro**.



Se l'utilizzatore non rispetta la sicurezza sul lavoro e non tiene conto delle avvertenze riportate in questo manuale, il trattorino tosaerba potrebbe recidere mani e piedi o perfino lanciare violentemente oggetti, provocando gravi lesioni personali o morte, danni o distruzione del trattorino tosaerba o di alcune sue parti o accessori.

2.1 ISTRUZIONI SULLA SICUREZZA

L'utilizzatore ha la responsabilità principale della sua sicurezza personale e della sicurezza delle altre persone durante il funzionamento del trattorino tosaerba. Il produttore del trattorino tosaerba non ha alcuna responsabilità nel caso di lesioni personali, danni al tosaerba o all'ambiente causati da uso e funzionamento non conformi a tutte le istruzioni di sicurezza fornite nel presente manuale dell'utente.

2.1.1 ISTRUZIONI GENERALI SULLA SICUREZZA

- ! Questo tosaerba deve essere azionato esclusivamente da persone che abbiano compiuto 18 anni e che conoscano approfonditamente il presente manuale dell'utente. La macchina non deve mai essere utilizzata da persone non autorizzate, che non hanno letto il manuale dell'utente e che non sono in grado di controllare la macchina in modo corretto e sicuro.
- ! L'utilizzatore del trattorino tosaerba è responsabile della sicurezza delle persone presenti nell'area di esercizio del tosaerba.
- ! È vietato eseguire qualsiasi modifica tecnica senza previa autorizzazione scritta del produttore. Le modifiche non autorizzate possono determinare condizioni di lavoro pericolose e rendono nulla la garanzia.
- ! Rispettare tutte le normative per la sicurezza antincendio (➔ 2.4).
- ! Non rimuovere dal tosaerba gli adesivi e le etichette sulla sicurezza. Verificare che siano dove devono essere.
- ! Non andare vicino o sotto il tosaerba, se è stato sollevato e non è sufficientemente stabile da evitare eventuali cadute o ribaltamento.
- ! I componenti del contenitore dell'erba sono soggetti a sollecitazioni e possono subire danni, la funzionalità del contenitore dell'erba potrebbe essere compromessa e il contenuto potrebbe fuoriuscire. Pertanto, eseguire regolarmente un'ispezione secondo le raccomandazioni contenute nel presente manuale di istruzioni.
- ! Spegnerne sempre il piatto tagliaerba e il motore del tosaerba e togliere la chiave dall'accensione:
 - quando si pulisce il tosaerba
 - quando si toglie erba accumulata dal piatto tagliaerba
 - dopo aver guidato sopra un corpo estraneo e si rende necessario un controllo per eventuali danni al trattorino tosaerba o si procede a una riparazione
 - quando il tosaerba vibra eccessivamente ed è necessario verificare l'origine delle vibrazioni
 - quando si ripara il motore o altre parti mobili (scollegare anche i cavi dalle candele di accensione)

2.1.2 ABBIGLIAMENTO E DISPOSITIVI DI PROTEZIONE DEL CONDUCENTE

- ! Durante il funzionamento del trattorino tosaerba, utilizzare sempre un abbigliamento di lavoro appropriato. Non indossare mai abiti larghi e pantaloni corti.
- ! Durante il funzionamento del trattorino tosaerba, indossare sempre scarpe chiuse, preferibilmente con soles antiscivolo. Non utilizzare mai il trattorino tosaerba a piedi nudi o con sandali.
- ! I valori di rumori e vibrazioni nella postazione dell'operatore indicati in questo manuale (➔ 1.4) sono strettamente connessi con i requisiti delle direttive UE 2003/10/CE (esposizione al rumore) e 2002/44/CE (esposizione alle vibrazioni) che forniscono le regole per le condizioni di utilizzo di dispositivi di protezione individuale contro il rumore e le vibrazioni e altresì la riduzione del tempo di esposizione dell'operatore grazie a opportune interruzioni dal lavoro. Il produttore del trattorino tosaerba raccomanda sempre l'utilizzo di protezioni acustiche durante il funzionamento del trattorino tosaerba. Se queste istruzioni non vengono seguite, potrebbero risultare danni permanenti alla salute!

2.1.3 PRIMA DI UTILIZZARE IL TRATTORINO TOSAERBA

- ! Non utilizzare il trattorino tosaerba in presenza di danni o in assenza di apparecchiature di sicurezza. Tutte le coperture di protezione e gli elementi di sicurezza devono essere costantemente in posizione. Non si devono rimuovere, né disattivare i dispositivi di sicurezza del trattorino tosaerba.
- ! Controllare periodicamente il corretto funzionamento dei dispositivi di protezione e degli elementi di sicurezza.
- ! Non utilizzare il trattorino tosaerba sotto l'influenza di alcol, farmaci o narcotici.
- ! Non lavorare con il trattorino tosaerba se soggetti a vertigini o svenimenti, oppure in caso di altro tipo di debolezza o deficit di attenzione.
- ! Prima di azionare il trattorino tosaerba, occorre conoscere approfonditamente tutti i comandi ed essere in grado di gestirne il funzionamento in modo che, all'occorrenza, sia possibile arrestare immediatamente il trattorino tosaerba o spegnerne il motore.

- ! Non modificare le impostazioni del regolatore o del limitatore di velocità del motore.
- ! Prima di lavorare con il trattorino tosaerba, occorre liberare la superficie da falciare da qualsiasi materiale estraneo (pietre, legno, fili, ossi, rami caduti e altri corpi estranei) che il trattorino tosaerba potrebbe scagliare con violenza durante il funzionamento.
- ! Correggere eventuali difetti prima di procedere all'uso. Prima di iniziare a lavorare, controllare la tensione delle cinghie, il filo delle lame di taglio e la pulizia interna del piatto tagliaerba.
- ! Prima di utilizzare la macchina, effettuare un controllo visivo per verificare che i componenti della macchina non siano danneggiati o mancanti o visibilmente allentati.
- ! Prima di utilizzare la macchina, verificare il funzionamento dei freni e, se necessario, farli regolare o riparare.

2.1.4 DURANTE L'UTILIZZO DEL TRATTORINO TOSAERBA

- ! Il trattorino tosaerba non deve essere utilizzato per lavorare su pendenze maggiori di **12° (21%)**.
- ! È vietato il trasporto di altre persone, animali od oggetti sul trattorino tosaerba. È consentito il trasporto di oggetti esclusivamente su un rimorchio approvato dal produttore del trattorino tosaerba.
- ! Togliere sempre la chiave d'accensione, anche se si lascia incustodito il trattorino tosaerba solo per poco tempo.
- ! Se si guida il trattorino tosaerba al di fuori dell'area da falciare, disinnestare sempre il piatto tagliaerba e sollevarlo in posizione di trasporto.
- ! Non tagliare nei pressi di cumuli di materiale, buche o sponde. Se una ruota si avvicina troppo all'orlo di una buca o di un fossato, il trattorino tosaerba potrebbe ribaltarsi improvvisamente.
- ! Durante il lavoro, tenersi a distanza da rialzi di terra, supporti in cemento, ceppi d'albero e cordoli in pietra di giardini e strade. Potrebbero venire a contatto con le lame e danneggiare il piatto tagliaerba e i meccanismi del trattorino tosaerba.
- ! Se si incontra un oggetto solido, occorre arrestare il trattorino tosaerba, disattivare il piatto tagliaerba e il motore, quindi controllare l'intera macchina, in particolare il meccanismo di sterzo. Se necessario, riparare eventuali danni, prima di riavviare il trattorino tosaerba.
- ! Ove possibile, evitare di lavorare con il trattorino tosaerba sull'erba umida. La ridotta aderenza potrebbe causare slittamenti.
- ! Evitare gli ostacoli (ad esempio, improvvise variazioni di pendenza, fossati, ecc.) che potrebbero causare il ribaltamento del trattorino tosaerba.
- ! Non cercare di mantenere la stabilità del trattorino tosaerba poggiando un piede sul terreno.
- ! Utilizzare il trattorino tosaerba esclusivamente alla luce del giorno o con l'ausilio di illuminazione artificiale adeguata.
- ! Non guidare il trattorino tosaerba su strade pubbliche.
- ! Quando si utilizza il tosaerba, non indossare abiti larghi e pantaloni corti; utilizzare calzature solide completamente chiuse. Non utilizzare mai il trattorino tosaerba a piedi nudi o con sandali.
- ! Non lasciare il motore in funzione in spazi chiusi. I gas di scarico contengono sostanze tossiche inodori, ma mortali.
- ! Non porre le mani o i piedi sotto la copertura del piatto tagliaerba. Non avvicinare mai alcuna parte del corpo a parti rotanti o mobili del trattorino tosaerba.
- ! Non avviare il motore senza il tubo di scarico.
- ! Il rumore prodotto durante la falciatura non supera generalmente i valori massimi di pressione e potenza acustica indicati nel presente manuale (➔ 1.4). Tuttavia, in alcune circostanze, a causa delle caratteristiche del terreno, il livello di rumore potrebbe superare leggermente i livelli specificati.
- ! Il produttore del trattorino tosaerba raccomanda l'uso di protezioni per l'udito durante il funzionamento del tosaerba, poiché sollecitare l'organo uditivo con un livello di rumore eccessivo o effetti a lungo termine del rumore possono causare danni permanenti all'udito.
- ! Prestare sempre la massima attenzione alla guida e alle altre attività associate all'utilizzo del trattorino tosaerba. La perdita di controllo del trattorino tosaerba, nella maggior parte dei casi, è dovuta a:
 - ▶ Perdita di aderenza.
 - ▶ Marcia troppo veloce; mancato adeguamento della velocità alle condizioni e alle caratteristiche del terreno.
 - ▶ Uso improvviso dei freni che può causare il blocco delle ruote.
 - ▶ Utilizzo della macchina per scopi diversi da quelli previsti.

2.1.5 DOPO IL LAVORO CON IL TRATTORINO TOSAERBA

- ! Mantenere sempre il trattorino tosaerba in modo tale che i relativi accessori siano puliti e in perfette condizioni di esercizio.
- ! Le lame rotanti sono affilate e possono causare lesioni. Quando si manipolano le lame, avvolgerle con del materiale coprente o indossare guanti protettivi.
- ! Controllare regolarmente i dadi e i bulloni che trattengono le lame e accertarsi che siano serrati al livello di coppia corretto (➔ 6.3.6).
- ! Prestare particolare attenzione ai controdadi. Se si allenta più di una volta un dado, la sua capacità di bloccaggio si riduce e sarà necessario sostituirlo con uno nuovo.
- ! Controllare regolarmente i componenti e, se necessario, sostituirli secondo i consigli del produttore.

2.2 ISTRUZIONI DI SICUREZZA PER IL LAVORO IN PENDENZA

Le pendenze sono la causa principale di incidenti, perdita di controllo e ribaltamento del trattorino tosaerba, con conseguenti gravi infortuni o morte. Usare la massima prudenza quando si falcia in pendenza. Non falciare su pendenze se non si è sicuri di saperlo o poterlo fare.

- ! Il trattorino tosaerba può essere utilizzato su pendenze con un gradiente massimo fino a **12° (21%)**.
- ! Occorre usare estrema prudenza nei cambi di direzione. Sterzare il trattorino tosaerba in pendenza solo se assolutamente necessario.
- ! Fare attenzione alle buche, alle radici e al terreno irregolare. Il terreno irregolare può causare il ribaltamento del trattorino tosaerba. L'erba alta può nascondere ostacoli pericolosi. Pertanto, occorre prima rimuovere gli ostacoli dalla superficie da falciare.

- ! Selezionare una velocità che non richieda l'arresto su una pendenza.
- ! Prestare la massima attenzione quando si installa il contenitore dell'erba o si effettuano altri collegamenti. Queste operazioni potrebbero ridurre la stabilità del trattorino tosaerba.
- ! In pendenza, procedere sempre in modo lento e regolare. Non cambiare improvvisamente velocità o direzione.
- ! In pendenza, evitare partenze o arresti. Se le ruote perdono aderenza, disattivare le lame e guidare lentamente in discesa.
- ! In pendenza, accelerare molto gradualmente e con la massima attenzione, per evitare sbandate del trattorino tosaerba. Ridurre sempre la velocità del tosaerba prima di una pendenza e, soprattutto in discesa, ridurre al minimo la velocità per sfruttare l'effetto frenante del cambio.

2.3 SICUREZZA DEI BAMBINI

Se l'operatore del trattorino tosaerba non vigila attentamente sull'eventuale presenza di bambini, si possono verificare incidenti tragici. Il movimento del trattorino tosaerba attrae l'attenzione dei bambini. Non bisogna mai presupporre che i bambini rimangano fermi dove sono stati visti l'ultima volta.

- ! Non lasciare mai bambini non sorvegliati nelle aree da falciare.
- ! Non permettere mai ai bambini di manovrare questa macchina!
- ! Occorre essere vigili e pronti ad arrestare il trattorino tosaerba in caso di emergenza.
- ! Prima e durante la retromarcia, guardare indietro e verificare il terreno.
- ! Non trasportare mai bambini. Potrebbero cadere e subire gravi lesioni o interferire in modo pericoloso con i comandi del trattorino tosaerba. Non permettere mai ai bambini di manovrare il trattorino tosaerba.
- ! Prestare estrema attenzione nelle aree caratterizzate da limitata visibilità (vicino ad alberi, siepi, pareti, ecc.).

2.4 SICUREZZA ANTINCENDIO

Durante la guida del trattorino tosaerba in retromarcia devono essere rispettate tutte le norme di sicurezza sul lavoro e antincendio che riguardano questo tipo di macchine.

- ! Rimuovere regolarmente i materiali infiammabili (erba secca, foglie, ecc.) dall'area dello scarico del motore, della batteria e in altri punti in cui potrebbero entrare in contatto con benzina od olio, prendere fuoco e incendiare il trattorino tosaerba.
- ! Attendere che il motore del trattorino tosaerba si raffreddi prima di stoccarlo in uno spazio chiuso.
- ! Usare la massima prudenza quando si lavora con benzina, olio e altre sostanze infiammabili. Si tratta di materiali facilmente infiammabili, i cui fumi possono provocare esplosioni. Non fumare durante il lavoro. Non svitare mai il tappo del serbatoio del carburante e non aggiungere carburante mentre il motore è in funzione o ancora caldo, né quando il trattorino tosaerba si trova in spazi chiusi.
- ! Prima dell'uso, controllare il flusso del carburante; non riempire il serbatoio fino all'orlo. Il calore del motore, il sole e l'espansione del carburante potrebbero determinare un traboccamento e, di conseguenza, un incendio. Per lo stoccaggio di sostanze infiammabili, utilizzare esclusivamente contenitori approvati. Non lasciare mai il trattorino tosaerba o il contenitore con la benzina nei pressi di fonti di calore. Prestare estrema attenzione quando si manipola la batteria. I gas all'interno della batteria esplodono con facilità. Non fumare e non usare fiamme libere quando si manipola la batteria; tali comportamenti potrebbero provocare gravi lesioni.

2.5 PARTI PERICOLOSE DEL TOSAERBA- RISCHI RESIDUI

- ! Il trattorino tosaerba è progettato in modo tale che, se utilizzato correttamente e in perfette condizioni tecniche, non rappresenti un pericolo per il conducente e per l'ambiente circostante. Tuttavia, durante il funzionamento, la manutenzione e la regolazione possono verificarsi situazioni che rappresentano un pericolo per i lavoratori, se non ne sono consapevoli e non si attengono alle istruzioni di sicurezza qui fornite. Questi pericoli rappresentano i cosiddetti pericoli residui: sono pericoli che permangono anche dopo che tutte le misure preventive e protettive sono state prese in considerazione e attuate. Esistono rischi residui durante l'uso, la manutenzione e la regolazione del tosaerba. Pertanto, ogni persona che entra in contatto per lavoro con il tosaerba deve conoscere questi rischi e deve attenersi a tutte le raccomandazioni per la loro mitigazione.

Lame di taglio

- ! Le lame di taglio rotanti sono molto affilate e il contatto con esse presenta un serio rischio di lesioni agli arti. Non porre le mani o i piedi sotto la copertura del piatto tagliaerba. Non avvicinare mai alcuna parte del corpo a parti rotanti o mobili del trattorino tosaerba. Non tentare di usare le mani o altri oggetti provvisori per arrestare o rallentare le lame in movimento!

Parti in movimento e calde

- ! Quando il motore è in funzione, ci sono parti che ruotano e possono causare gravi lesioni a varie parti del corpo. Quando si effettuano operazioni di manutenzione o regolazione di parti del trattorino tosaerba poste sotto il cofano o sotto il tosaerba sollevato, è quindi necessario prestare maggiore attenzione e non avvicinare mai nessuna parte del corpo alle parti in movimento. Solo una persona con perfetta conoscenza dei principi di movimento di queste parti può occuparsi della loro manutenzione e regolazione. Durante il funzionamento, le parti poste sotto il cofano si riscaldano e, se vengono toccate con una parte del corpo non protetta, possono provocare gravi ustioni. Pertanto, prima di aprire il cofano per eseguire lavori di manutenzione o assistenza, lasciare sempre raffreddare il tosaerba e utilizzare guanti di sicurezza come protezione.

Posto di guida

- ! Dal posto di guida esiste il rischio di cadere dalla piattaforma o di scivolare per disattenzione. Pertanto, prestare sempre attenzione quando si sale o si scende dal tosaerba. Un altro pericolo per il conducente è rappresentato da affaticamento, stress o comportamento errato causato da sovraccarico di lavoro, illuminazione insufficiente dell'area da falciare o rumore durante il funzionamento. È quindi necessario utilizzare sempre protezioni acustiche durante l'utilizzo del tosaerba, tenere sotto controllo la fatica e fare delle pause.

Serbatoio del carburante

! Il carburante nel serbatoio del carburante è una sostanza altamente infiammabile i cui vapori sono esplosivi. Quando si lavora con carburante o in prossimità del serbatoio del carburante (anche chiuso), non fumare e non avvicinarsi con fiamme libere o con oggetti in grado di sviluppare alte temperature.

Not for
Reproduction

3. PREPARAZIONE DEL TRATTORINO PER IL FUNZIONAMENTO

3.1 DISIMBALLAGGIO E ISPEZIONE DEL CONTENUTO

Il tosaerba viene fornito su un pallet di legno in una cassa di tavole di legno. Alcune parti del tosaerba sono state smontate per il trasporto presso la fabbrica e devono essere installate prima del funzionamento. La macchina viene tolta dall'imballo e predisposta per il funzionamento dal rivenditore nell'ambito del servizio prevendita.



Dopo la consegna, controllare immediatamente l'eventuale presenza di danni sul trattorino tosaerba imballato. In caso positivo, informarne il corriere. Se non si effettua nei tempi prescritti, il reclamo non potrà essere preso in considerazione.

Controllare che il trattorino tosaerba corrisponda al modello ordinato. Se il modello non coincide, non disimballare il trattorino tosaerba e avvertire immediatamente il fornitore.

3.2 GESTIONE DELLA CONSEGNA

L'imballaggio deve essere movimentato esclusivamente con un carrello elevatore o un transpallet. Far scorrere le forche negli appositi fori del pallet e spostare il tosaerba nel luogo prescelto per il montaggio o lo stoccaggio. Trasportare sempre un solo collo per volta.

La capacità di carico minima dell'attrezzatura di movimentazione deve essere di **500 kg**



La cassa di legno non è concepita per essere sollevata con una gru.

L'uso dell'attrezzatura di movimentazione è consentito solo a personale in possesso dell'autorizzazione e dell'esperienza necessaria.

A causa del peso considerevole del tosaerba imballato, si consiglia di gestire la movimentazione almeno in due persone.

3.3 STOCCAGGIO PRIMA DEL DISIMBALLAGGIO

Nel caso in cui il tosaerba non venga disimballato e montato subito dopo la consegna, conservarlo nelle seguenti condizioni:

- Conservare il tosaerba nell'imballaggio originale in un luogo asciutto e protetto dagli agenti atmosferici, in quanto potrebbero danneggiare l'imballaggio e deteriorarne le condizioni.
- Non inclinare la cassa di legno su un lato o, peggio ancora, capovolgerla. Non collocare sulla cassa oggetti da cui possano fuoriuscire liquidi.
- Non rimuovere il tosaerba dal pallet, non girarlo su un lato e non inclinarlo.
- Non collocare altri oggetti o materiali sul tosaerba imballato.
- Quando si ripongono più trattorini tagliaerba imballati, non è possibile impilare più di quattro colli l'uno sull'altro né trasportare un massimo di due colli impilati l'uno sull'altro.

Specifiche consigliate del luogo di stoccaggio:

Temperatura da -10°C a +35°C

Umidità dell'aria <80% a 21°C

Pulizia dell'aria Ambiente privo di polvere

Altro Luogo di stoccaggio asciutto

3.4 DISIMBALLAGGIO

► Per prima cosa, rimuovere le tavole di legno con un attrezzo adatto (piede di porco, martello, ecc.), rimuovere tutti i sottogruppi imballati separatamente e, infine, rimuovere tutti gli elementi di fissaggio e i materiali di imballaggio. Assicurarsi che nessuna parte del tosaerba o dei suoi sottogruppi sia danneggiata.

► Ispezionare visivamente il tosaerba e i sottogruppi separati per gli eventuali danni che possono essersi verificati durante il trasporto. In caso di qualsiasi tipo di danno, contattare immediatamente il fornitore e non proseguire con il montaggio del trattorino tosaerba.



Dopo aver disimballato tutti i componenti, smaltire nel modo corretto il materiale di imballaggio. Osservare le norme sullo smaltimento dei rifiuti vigenti nel paese di utilizzo. In caso di dubbi sulla procedura di smaltimento, rivolgersi a un'impresa specializzata.

SOTTOGRUPPI IMBALLATI SEPARATAMENTE

Disimballare i seguenti sottogruppi imballati separatamente:

- Volante
- Sedile
- Poggiabraccia del sedile (a seconda degli accessori del tosaerba inclusi)
- Documentazione (► 3.7 Documentazione del tagliaerba)
- Contenitore dell'erba (parzialmente smontato nella scatola di cartone, insieme al materiale di aggancio e raccordo)

SMALTIMENTO DEGLI IMBALLAGGI



Dopo aver disimballato tutti i componenti, smaltire nel modo corretto il materiale di imballaggio. Osservare le norme sullo smaltimento dei rifiuti vigenti nel paese di utilizzo.

In caso di dubbi sulla procedura di smaltimento, rivolgersi a un'impresa specializzata.

3.5 ASSEMBLAGGIO DEI COMPONENTI IMBALLATI SEPARATEMENTE



Per via della natura tecnica di questa operazione, il trattorino tosaerba è preparato per il funzionamento direttamente dal venditore (secondo le istruzioni seguenti).



Prima di iniziare l'installazione, rimuovere tutto il materiale protettivo e disporre il trattorino tosaerba su una superficie uniforme, allineando le ruote anteriori in modo tale che siano rivolte in avanti.

3.5.1 VOLANTE, SEDILE E BATTERIA



3.5.1a

a) Fissare il sedile:

- ▶ Avvitare la piastra di attacco (1) alla parte inferiore del sedile. A tale scopo, utilizzare quattro dadi (2) (M8×25).
- ▶ Inclinare la console del sedile (3) verso l'alto di circa 90°.
- ▶ Avvitare il sedile con la piastra di fissaggio alla console utilizzando:
 - due dadi di bloccaggio superiori (4); per ogni dado utilizzare due rondelle (ø 8.4)
 - due bulloni (5) (M8×25); per ciascun bullone, utilizzare una rondella (ø 8×12), rondella (ø 8.4) e una rondella a molla (ø8)



3.5.1b

b) Collegare il cavo dell'interruttore di sicurezza:

- ▶ Nel caso in cui l'interruttore di sicurezza (6) sia stato rimosso dal sedile prima del trasporto, inserirlo nel foro sul lato inferiore del trattorino tosaerba e collegarvi il cavo elettrico (7).



3.5.1c

c) Installare il volante:

- Il piantone del volante (1) è dotato di due fori che consentono di regolare il volante a due altezze. Selezionare il foro in base alla corporatura e alle preferenze individuali, inserire il volante nel piantone e ruotarlo in modo che il foro (2) del volante si sovrapponga al foro preferito sul piantone. Quindi inserire il perno (3) nel foro e batterlo con un martello.



3.5.1d

d) Collegare la batteria:

- ▶ Ruotare la leva del coperchio del vano portaoggetti situato sotto il volante per aprire il coperchio e rimuoverlo.
- ▶ Allentare le viti sui terminali del polo.
- ▶ **Filo rosso** Applicare al polo positivo (+) della batteria e fissare in posizione con il bullone.
- ▶ **Filo marrone (-)** Applicare al polo negativo della batteria e fissare in posizione con il bullone.
- ▶ Posizionare i tappi di gomma su entrambi i cavi.
- ▶ Risistemare il coperchio del vano portaoggetti e fissarlo con la leva.



I bulloni e i tappi della batteria in gomma si trovano nella custodia insieme alla documentazione e agli altri materiali di raccordo.



Se si collegano in modo inverso i cavi, il trattorino tosaerba potrebbe danneggiarsi. Quando si scollega la batteria, scollegare sempre per primo il terminale negativo (-). Quando si installa, si utilizza e si esegue la manutenzione sulla macchina, procedere secondo le istruzioni descritte nel manuale della batteria. Attenersi anche a tutte le istruzioni di sicurezza del manuale.



3.5.1e

e) Montare la barra del paraurti nella posizione corretta:

- ▶ Aprire il cofano.
- ▶ Far scorrere le mensole della barra del paraurti lontano dal sedile: la posizione corretta è chiaramente indicata sul telaio.
- ▶ Serrare correttamente i bulloni delle mensole su entrambi i lati del tosaerba e chiudere il cofano.

3.5.2 CONTENITORE DELL'ERBA

Il contenitore dell'erba viene fornito in una scatola a parte. Alcune parti sono state smontate per il trasporto e devono essere innanzitutto rimontate. Alcune parti sono state smontate per il trasporto e devono essere innanzitutto rimontate.

DISIMBALLAGGIO

Rimuovere i materiali di imballaggio. Innanzitutto rimuovere il coperchio, il telaio e il sacco, quindi i componenti imballati singolarmente. Disimballare tali componenti e organizzarli con chiarezza in un luogo adatto.

CONTENUTO DELLA CONFEZIONE



3.5.2a

- (1) Coperchio
- (2) Leva di scarico
- (3) Tubo anteriore
- (4) Tubo inferiore
- (5) Montanti laterali
- (6) Fermo inferiore
- (7) Maniglia
- (8) Borsa (a rete)
- (9) Telaio
- (10) Cerniere del contenitore dell'erba
- (11) Molla di contatto del sensore contenitore dell'erba pieno
- (12) Gancio di traino posteriore
- (13) Materiale di raccordo



Una parte del contenitore dell'erba è formata **anche dai** perni di sicurezza di ricambio per le lame di taglio (4 pezzi).

Conservare questi perni per uso futuro.



VISTA DEL CONTENITORE DELL'ERBA ASSEMBLATO

Le posizioni corrispondono all'illustrazione 3.5.2a.



3.5.2b

- (1) Coperchio
- (2) Leva di scarico
- (3) Tubo anteriore
- (4) Tubo inferiore
- (5) Montanti laterali
- (6) Fermo inferiore
- (7) Maniglia
- (8) Borsa (a rete)
- (9) Frame (sotto il coperchio)
- (11) Molla di contatto del sensore contenitore dell'erba pieno

INSTALLAZIONE DEL CONTENITORE DELL'ERBA



3.5.2c

- ▶ Avvitare i ganci del contenitore dell'erba (10) e il gancio (12) alla piastra posteriore.



Su alcune macchine, i ganci (10) sono già pre-montati sulla piastra posteriore. Installare il gancio (12) solo se si utilizza un rimorchio.









3.5.2d

- ▶ Fissare il tubo anteriore ai fori superiori nelle staffe utilizzando dadi e bulloni M5×16. Avvitare l'interruttore del dispositivo di aggancio del contenitore dell'erba alla staffa sinistra del telaio utilizzando bulloni M5×16 e fissare con dadi.



3.5.2e

- ▶ Avvitare i fermi laterali del contenitore dell'erba. I fermi sono fissati al lato esterno del contenitore dell'erba utilizzando bulloni e dadi M5×16.

- 
3.5.2f ▶ Avvitare il tubo inferiore al tubo anteriore e ai fermi laterali utilizzando dadi e bulloni M5×25. Per facilitare l'assemblaggio, consigliamo di ribaltare il contenitore dell'erba.
- 
3.5.2g ▶ Far scorrere la borsa del contenitore dell'erba sul telaio. Tirare gli orli di gomma della borsa sopra i tubi.
- 
3.5.2h ▶ Avvitare il fermo inferiore dal lato inferiore del contenitore dell'erba
- 
3.5.2i ▶ Nelle aperture nel coperchio, inserire la maniglia e far scorrere le rondelle sulle estremità filettate. Inserire l'unità assemblata in questo modo attraverso i fori nella staffa superiore sul telaio e fissare la maniglia con i dadi. Serrare esclusivamente a mano per il momento.
- 
3.5.2j ▶ Inserire la leva di scarico nei fori nella staffa all'interno del contenitore dell'erba.
 ▶ Nei fori nell'estremità inferiore della leva, avvitare un bullone autofilettante dall'esterno.
- 
3.5.2k ▶ Avvitare il coperchio al telaio e serrare le viti.
- 
3.5.2l ▶ Serrare saldamente i dadi che fissano la maniglia e serrare i dadi che fissano la staffa superiore del telaio. Questa procedura completa l'installazione del contenitore dell'erba.

REGOLAZIONE DOPO L'INSTALLAZIONE

- ▶ Tenere il contenitore dell'erba e sospenderlo sui ganci sulla piastra posteriore della macchina.

- 
3.5.2m ▶ Verificare il corretto allineamento del contenitore dell'erba con il parafango utilizzando le frecce stampate sul coperchio del contenitore dell'erba e sul coperchio della macchina. Correggere ogni disequilibrio allentando i bulloni del tubo anteriore e/o i bulloni sui fermi laterali, pareggiando e quindi serrando di nuovo i bulloni.



Su un contenitore dell'erba correttamente regolato lo spazio tra la piastra posteriore della macchina e il tubo della struttura anteriore (3) ( 3.5.2b) non deve essere superiore a 5 mm.

- ▶ Se non è possibile eseguire l'allineamento utilizzando la procedura descritta di sopra, eseguire la regolazione facendo scorrere il dispositivo di aggancio del contenitore dell'erba sulla piastra posteriore o i bulloni e i supporti sul lato superiore del dispositivo di aggancio.

3.6 ISPEZIONI PRIMA DELL'AVVIO

3.6.1 CONTROLLO DELL'OLIO DEL MOTORE

Prima di controllare il livello dell'olio, posizionare il tosaerba su una superficie orizzontale. Il tappo dell'olio è accessibile dopo aver sollevato il cofano. Svitare l'astina, pulirla, reinserirla e riavvitarla. Quindi svitarla di nuovo e leggere il livello dell'olio.

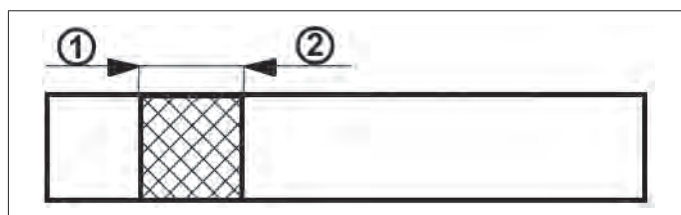

Astina del livello dell'olio:
 (1) - (ADD) livello dell'olio basso
 (2) - (FULL) livello dell'olio massimo

Il livello dell'olio deve trovarsi tra i due segni presenti sull'astina. In caso contrario, aggiungere olio motore fino a raggiungere il segno "FULL" (PIENO). Il tipo di olio è indicato nel manuale del motore.



È necessario controllare il livello dell'olio prima di ogni sessione di lavoro.

3.6.2 ISPEZIONE DELLA BATTERIA

Controllare il livello di carica della batteria secondo le indicazioni del manuale fornito dal produttore.

3.6.3 RIEMPIMENTO DEL SERBATOIO DEL CARBURANTE

Per motivi di sicurezza, il trattorino tosaerba viene trasportato senza carburante; quindi, prima dell'avvio iniziale, occorre riempire il serbatoio. Il serbatoio del carburante si trova sotto il cofano anteriore e ha una capacità di **8 litri** di carburante.

Utilizzare solo carburante con il numero di ottani indicati nel manuale del motore. La garanzia non copre i difetti causati da carburante non adatto!

Riempire il serbatoio del carburante solo a motore spento e freddo. Effettuare il rifornimento del serbatoio in un'area ben ventilata.



Quando si manipola il carburante, non mangiare, fumare o usare fiamme libere.

Per riempire il serbatoio, utilizzare un imbuto adatto per il carburante.

Fare attenzione a non versare il carburante durante il riempimento del serbatoio. Il carburante versato è facilmente infiammabile. Se fuoriesce del carburante, pulire accuratamente fino a quando non è completamente asciutto.

Conservare il carburante fuori dalla portata dei bambini.

Procedura di rifornimento:

► Togliere il tappo del serbatoio del carburante. Aprirlo lentamente, poiché il serbatoio potrebbe contenere vapori di benzina sotto pressione.

► Inserire l'imbuto nella bocchetta di rifornimento e versare il carburante da una tanica.

► Dopo aver riempito il serbatoio, asciugare sempre completamente il tappo e l'area circostante. È opportuno controllare le condizioni delle linee del carburante.

Si consiglia di pulire regolarmente anche il serbatoio del carburante poiché le impurità presenti nel carburante possono causare il malfunzionamento del motore.

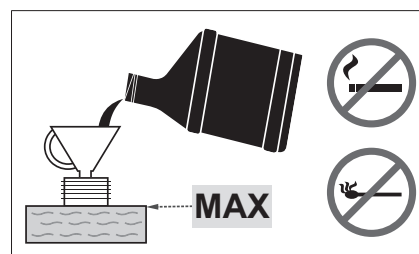

3.6.4 CONTROLLO DELLA PRESSIONE DEI PNEUMATICI

Prima di usare il trattorino tosaerba, controllare la pressione dei pneumatici.

La pressione dell'aria nei pneumatici anteriori e posteriori deve essere compresa nell'intervallo **80-140 kPa**. La differenza tra uno pneumatico e l'altro può variare nella misura di **±10 kPa**.

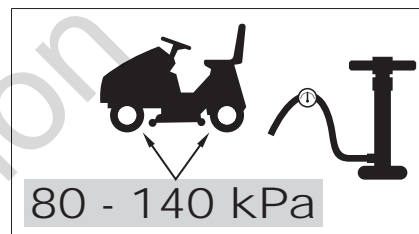

Non superare la pressione massima contrassegnata sui pneumatici utilizzati.

3.7 DOCUMENTAZIONE SUL TOSAERBA

Il tosaerba viene fornito con la seguente documentazione:

- Bolla di accompagnamento
- Manuale dell'utente
- Manuale d'uso del motore
- Manuale d'uso della batteria
- Guida per il contatto con i clienti

4. FUNZIONAMENTO DEL TRATTORINO TOSAERBA



Le posizioni dei comandi illustrate possono differire dalle posizioni effettive a seconda della configurazione scelta del trattorino tosaerba.

4.1 DISPOSIZIONE DEI COMANDI



4.1

- (1) Leva dell'acceleratore
- (2) Contaore del motore
- (3) Spia dell'indicatore che indica che il pedale del freno è premuto e il freno di stazionamento è inserito
- (4) Disattivazione del disinnesto del piatto tagliaerba per la retromarcia
- (5) Interruttore principale
- (6) Interruttore di innesto del piatto tagliaerba
- (7) Tappo (non utilizzato)
- (8) Leva del freno di stazionamento
- (9) Pedale del freno
- (10) Pedale di marcia in avanti
- (11) Pedale di retromarcia
- (12) Avvisatore acustico
- (13) Leva di scarico
- (14) Leva di regolazione dell'altezza del piatto tagliaerba
- (15) Leva di derivazione
- (16) Aletta contenitore dell'erba pieno
- (17) Gancio di traino posteriore
- (18) Molla per trattenere in posizione il contenitore dell'erba durante la marcia su terra
- (19) Sensore di contenitore dell'erba pieno

4.2 DESCRIZIONE E FUNZIONI DEI COMANDI

4.2.1 COMANDI STANDARD

(1) LEVA DELL'ACCELERATORE

Serve per regolare la velocità del motore. Si trova in queste posizioni:

| | | | |
|--|--|------------|-----------------------------------|
| | | MAX | Regime massimo del motore |
| | | MIN | Regime minimo del motore (minimo) |

(2) CONTAORE DEL MOTORE

Visualizza il numero di ore di funzionamento del motore.

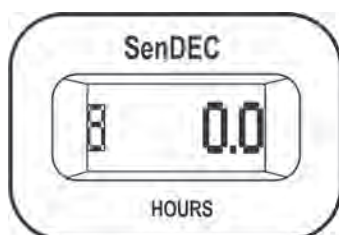





L'eventuale modifica non autorizzata dell'indicatore renderà nulla la garanzia. Il contatto del contaore è munito di un sigillo antimanomissione.
Se il contaore si guasta, occorre contattare immediatamente il proprio centro d'assistenza di fiducia.

(3) SPIA DELL'INDICATORE DEL FRENO A PEDALE E DEL FRENO DI STAZIONAMENTO

La spia dell'indicatore serve per segnalare l'avvio corretto ed erroneo del motore (➔ 5.2), la pressione del freno e l'innesto del freno di stazionamento.

| | | |
|---|---|--|
|  |  | Segnale di freno di stazionamento inserito |
| |  | Segnale di pedale del freno azionato |



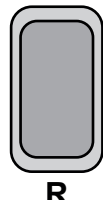

(4) DISATTIVAZIONE DEL DISINNESTO DEL PIATTO TAGLIAERBA PER LA RETROMARCIA

L'interruttore R serve per disattivare il disinnesto dell'elemento di taglio automatico durante l'inversione (➔ 5.5.1).

| | |
|--|---|
|  | <p>L'interruttore deve essere premuto quando il piatto tagliaerba è già stato automaticamente disinnestato, ma le lame non hanno ancora smesso di ruotare (circa 4 secondi) o quando il piatto tagliaerba viene avviato subito prima di premere il pedale di retromarcia. Successivamente, con ogni cambio di direzione di marcia, il disinnesto del piatto tagliaerba viene nuovamente riattivato.</p> |
|--|---|

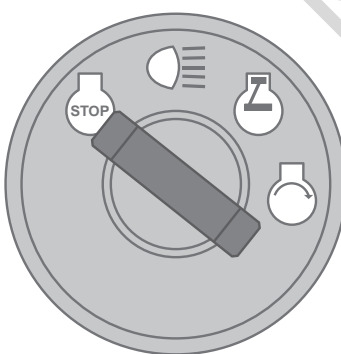

(5) INTERRUPTORE PRINCIPALE

Serve per accendere / spegnere il motore. Presenta le quattro posizioni seguenti:

| | | |
|---|---|---|
|  |  | Accensione OFF / Disattivazione dell'accensione |
| |  | Accensione / Spegnimento dei fari del cofano |
| |  | Accensione ON / Il motore è in funzione. |
| |  | Avvio del motore – posizione di avvio |

(6) INTERRUPTORE DI INNESTO DEL PIATTO TAGLIAERBA

Se si preme l'interruttore di innesto nella posizione 1, viene azionato il piatto tagliaerba. Se lo si preme nella posizione 0, si disinnesta il piatto tagliaerba.

| | | | |
|---|---|---------------------|--|
|  |  1 | INNESTATA | Innesto del piatto tagliaerba / il piatto tagliaerba è innestato |
| | 0 | DISINNESTATA | Disinnesto del piatto tagliaerba / il piatto tagliaerba è disinnestato |

(7) TAPPO

Disponibile per un uso futuro.

(8) LEVA DEL FRENO DI STAZIONAMENTO

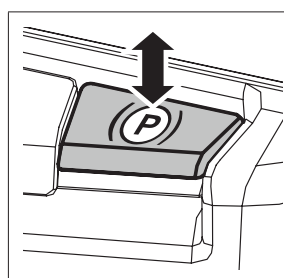

La leva del freno di stazionamento presenta due posizioni. Nella posizione premuta il freno non è innestato; quando viene tirata verso l'alto con il pedale del freno premuto, si innesta il freno di stazionamento.

La pressione del pedale del freno disinnesta il freno di stazionamento, rilasciando automaticamente la leva e spostandola nella posizione premuta.

(9) PEDALE DEL FRENO

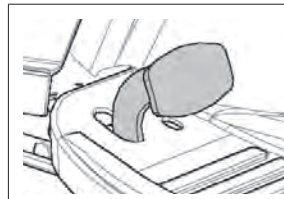

Se si preme sul pedale del freno, il trattorino tosaerba rallenta.

Il pedale viene utilizzato anche per avviare il trattorino tosaerba. È **possibile avviare il motore soltanto con il pedale del freno azionato.**

(10) PEDALE MARCIA IN AVANTI

Il pedale controlla la potenza trasmessa alle ruote e regola la velocità del trattorino tosaerba in avanti.

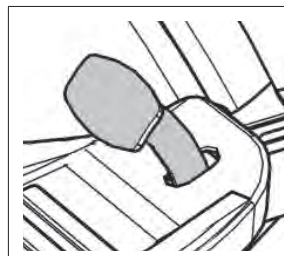

Più il pedale viene premuto, più aumenta la velocità del trattorino tosaerba.

Quando il pedale viene rilasciato, tornerà automaticamente alla posizione neutrale e il trattorino tosaerba si arresterà.

Per ulteriori informazioni, ➔5.5.



ATTENZIONE: È possibile cambiare direzione di marcia in avanti / retromarcia solo dopo aver arrestato il trattorino tosaerba!

(11) PEDALE DI RETROMARCIA

Il pedale controlla la potenza trasmessa alle ruote e regola la velocità del trattorino tosaerba in retromarcia.



Più il pedale viene premuto, più aumenta la velocità del trattorino tosaerba.

Quando il pedale viene rilasciato, tornerà automaticamente alla posizione neutrale e il trattorino tosaerba si arresterà.

Per ulteriori informazioni, ➔5.5.



È possibile cambiare direzione di marcia in avanti / retromarcia solo dopo aver arrestato il trattorino tosaerba!

(12) CICALINO

Il cicalino emette un segnale acustico quando il contenitore dell'erba è pieno



Dopo il segnale acustico che indica che il contenitore dell'erba è pieno, il piatto tagliaerba non viene disinnestato!

(13) LEVA DI SCARICO



La leva serve per svuotare il contenitore dell'erba.
Per ulteriori informazioni, ➔ 5.6.

(14) LEVA DI REGOLAZIONE DEL SOLLEVAMENTO DEL PIATTO TAGLIAERBA

La leva serve per regolare l'altezza del piatto tagliaerba rispetto al terreno.

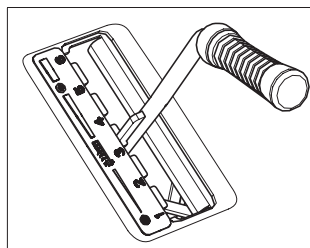

La leva ha **6** posizioni di funzionamento, che corrispondono a un'altezza di taglio da **3 a 9 cm**.
Maggiore è il numero della posizione della leva, maggiore sarà l'altezza dell'erba dopo il taglio.



Quando si guida la macchina senza tagliare, la leva deve essere impostata sulla posizione 7.

(15) LEVA DI ESCLUSIONE – MOVIMENTO LIBERO DELLE RUOTE POSTERIORI

La leva di esclusione serve per interrompere l'erogazione di potenza alle ruote posteriori, in modo che il trattorino tosaerba possa essere spinto o tirato senza usare il motore. La leva si trova dietro la ruota posteriore sinistra e ha le seguenti due posizioni:

| | Posizione delle leve | Trazione posteriore | Uso |
|--|----------------------------------|---------------------|---|
| | [0] – Leva in posizione estesa | DISINNESTATA | Per spingere il trattorino tosaerba, il motore è spento |
| | [1] – Leva in posizione ritratta | INNESTATA | Durante la guida, il motore è in funzione |

(16) ALETTA CONTENITORE DELL'ERBA PIENO

Indica che il contenitore dell'erba è pieno.

(17) GANCIO DI TRAINO POSTERIORE

Serve per agganciare il rimorchio (accessorio opzionale)

(18) MOLLA DI BLOCCO DELLA POSIZIONE DEL CONTENITORE DELL'ERBA

Mantiene il contenitore dell'erba in posizione quando si viaggia su terreni irregolari.

(19) SENSORE DI CONTENITORE DELL'ERBA PIENO

Se il contenitore dell'erba o il deflettore (accessorio opzionale) non sono presenti sul tosaerba, quest'ultima non avvierà il piatto tagliaerba.

5. FUNZIONAMENTO E MOVIMENTAZIONE DEL TRATTORINO TOSAERBA

Informazioni utili prima di avviare per la prima volta il trattorino tosaerba:

- ▶ Il trattorino tosaerba è dotato di contatti di sicurezza, che sono inseriti tramite:
 - un interruttore posto sotto il sedile
 - un interruttore su un contenitore dell'erba fissato o un deflettore
 - un interruttore del contenitore dell'erba pieno
 - un interruttore del freno a pedale
- ▶ Il motore si arresta automaticamente se l'operatore lascia il sedile e la macchina non è saldamente arrestata con il freno di stazionamento.
- ▶ Il motore può essere avviato soltanto quando si spegne l'elemento tagliaerba e il contenitore dell'erba è fissato, oppure quando è fissato un deflettore che durante la pacciamatura impedisce all'erba tagliata di entrare nello scivolo di scarico che porta al contenitore dell'erba e il freno a pedale è applicato.



5.1 ISPEZIONI PRIMA DELL'AVVIO DEL TRATTORINO TOSAERBA

Prima di avviare il tosaerba, eseguire le ispezioni specificate al capitolo 3.6:

- ▶ Livello dell'olio del motore
- ▶ Livello di carica della batteria
- ▶ Livello del carburante
- ▶ Pressione dell'aria negli pneumatici

5.2 AVVIAMENTO DEL MOTORE

La macchina è dotata di una funzione che impedisce l'avvio del motore se le seguenti condizioni di sicurezza non sono soddisfatte:

- ▶ La trasmissione dell'elemento di taglio è disinnestata
- ▶ Il pedale di marcia non è premuto
- ▶ Il conducente è seduto sul sedile della macchina
- ▶ Il pedale del freno è premuto o il freno è innestato nella posizione di stazionamento

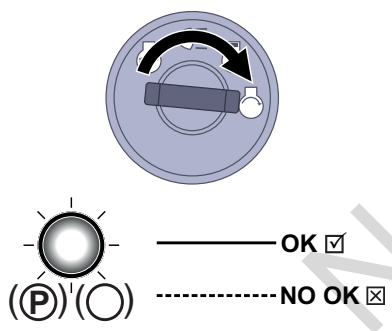
| | |
|---|--|
|  | <p>Il rispetto di queste condizioni nell'istante in cui viene avviato il motore è indicato dalla spia rossa del pedale del freno e del pedale del freno di stazionamento accesa fissa.</p> <p>La spia rossa funge anche come segnale di stato della batteria! Se la spia rossa inizia a lampeggiare anche se non si è premuto il pedale del freno e si è inserita la chiave in posizione "accensione OFF", significa che la batteria è quasi scarica. Se la spia lampeggia mentre il motore è in funzione, il sistema di ricarica della batteria non funziona correttamente. In tal caso, contattare un centro di assistenza autorizzato il prima possibile.</p> <p>Il mancato rispetto di queste condizioni nell'istante in cui viene avviato il motore è indicato dalla spia rossa del pedale del freno e del pedale del freno di stazionamento lampeggiante.</p> |
|---|--|

Una volta soddisfatte le condizioni descritte, avviare il motore come segue:

- 1) Premere il pedale del freno.
- 2) Impostare la leva di regolazione dell'altezza del piatto tagliaerba nella posizione più elevata.
- 3) Impostare la leva dell'acceleratore verso la posizione "MAX".
- 4) TGirare la chiave di accensione in posizione "Accensione ON" e attendere almeno 1 secondo. In questo intervallo di tempo viene eseguita la diagnostica del sistema elettronico del trattorino tosaerba. Quindi, girare la chiave di accensione nella posizione "Avviamento motore" e il motore si avvierà. Dopo l'avviamento, rilasciando la chiave di accensione, quest'ultima tornerà automaticamente alla posizione "Accensione ON".



Appena il motore si avvia, rilasciare la chiave di accensione. **Il tempo di avviamento non deve superare i 10 secondi, altrimenti sussiste il pericolo di danneggiare l'interruttore!**

Non usare mai motorini d'avviamento esterni fissi per avviare il trattorino tosaerba. Questo potrebbe danneggiare i cavi elettrici. È possibile collegare una batteria da 12 V di capacità superiore.

- 5) Spostare lentamente la leva dell'acceleratore verso la posizione "MIN".



Lasciare il motore acceso per alcuni minuti prima di attivare il piatto tagliaerba.



Non lasciare mai il motore in funzione in un'area chiusa o con scarsa ventilazione. I gas di scarico possono essere dannosi per la salute.

Tenere piedi, mani e abbigliamento a **distanza** dai componenti mobili e dallo scarico.

5.2.1 SISTEMA DI MARCIA DI EMERGENZA

Il trattorino tosaerba è dotato di uno speciale sistema di marcia di emergenza che consente di avviare il motore in caso di emergenza e di spostare il trattorino tosaerba in caso di malfunzionamento dell'impianto elettrico che impedisca l'avviamento del trattorino tosaerba, dopo aver soddisfatto tutte le condizioni di avviamento (vedere sopra).

Procedura per l'attivazione del sistema di marcia di emergenza:

- ▶ sedersi sul sedile
- ▶ premere il pedale del freno
- ▶ inserire la chiave nella scatola del cambio in posizione "accensione" (circuiti elettrici collegati)
- ▶ Premere il pulsante R 5 volte

Successivamente, è possibile avviare il trattorino tosaerba e spostarlo per consentirne il trasporto in un centro di assistenza. Non è possibile innestare il piatto tagliaerba nella modalità marcia di emergenza!

5.3 SPEGNIMENTO DEL MOTORE

- a) Spostare la leva dell'acceleratore in posizione "MIN".
- b) Se il piatto tagliaerba è attivato, spegnerlo premendo l'interruttore.
- c) Spegnerlo ruotando la chiave di accensione nella posizione "STOP" e sfilare la chiave dal quadro di comando.



Se il motore è surriscaldato, farlo girare per un po' al minimo.

Non spegnere mai il motore semplicemente alzandosi dal sedile e lasciando la chiave di accensione inserita e nella posizione "ON", in quanto si potrebbe danneggiare l'impianto elettrico.

Ruotare sempre la chiave di accensione in posizione "OFF" e sfilarla dal quadro di comando. Questo evita anche che bambini o persone non autorizzate avviano il trattorino tosaerba.

Prima di spegnere l'accensione, portare il motore al minimo nell'eventualità di un'accensione spontanea. In caso contrario, si possono danneggiare il motore e lo scarico.

Non scollegare mai i cavi della batteria mentre il motore è in funzione! Si potrebbe danneggiare il regolatore del motore.



5.3.1 LASCIARE LA MACCHINA CON IL MOTORE ACCESO

Se si desidera o si deve lasciare il trattorino tosaerba per un certo periodo di tempo (ad esempio, per rimuovere ostacoli, ecc.) e si intende proseguire il lavoro subito dopo, è possibile scendere e lasciare il motore in funzione. In questo modo si risparmia la batteria del trattorino tosaerba.

Condizioni per scendere dal trattorino tosaerba con il motore in funzione:

- ▶ l'elemento tagliaerba è disinserito
- ▶ la leva di controllo dell'acceleratore è in posizione "MIN"
- ▶ la macchina è in folle e il freno a mano è innestato (la spia dell'indicatore del freno è accesa)

5.4 INNESTO E DISINNESTO DEL PIATTO TAGLIAERBA

5.4.1 INNESTO DEL PIATTO TAGLIAERBA

- ▶ Spostare la leva dell'acceleratore sulla posizione "MAX".
- ▶ Utilizzare la leva di regolazione dell'altezza del piatto tagliaerba per impostare la posizione di esercizio del piatto tagliaerba e, di conseguenza, l'altezza di taglio.
- ▶ Impostare l'interruttore di attivazione dell'elemento tagliaerba sulla posizione "ATTIVATO".



Condizioni per l'innesto del piatto tagliaerba:

- l'operatore è seduto sul sedile del trattorino tosaerba
- il contenitore dell'erba, il deflettore o il coperchio dello scivolo di scarico sono installati
- l'interruttore AUT/MAN (accessorio opzionale) è in posizione "AUT" e il contenitore dell'erba è vuoto
- l'interruttore AUT/MAN (accessorio opzionale) è in posizione "MAN".

5.4.2 DISINNESTO DEL PIATTO TAGLIAERBA

- ▶ Disinnestare l'elemento tagliaerba premendo l'interruttore di innesto.



Se l'operatore lascia il sedile, il motore si arresta automaticamente e, di conseguenza, si arresta anche la rotazione delle lame.
Tuttavia, non si deve mai spegnere il piatto tagliaerba solo alzandosi il sedile. Se non si sposta la chiave di accensione dalla posizione "ON" alla posizione "STOP", una parte dell'impianto elettrico rimane alimentato e può subire danni. Resta attivo anche il contatore del motore.

5.4.3 REGOLAZIONE DELL'ALTEZZA DEL PIATTO TAGLIAERBA PER IL TAGLIO

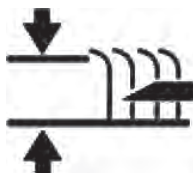
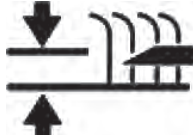
| | |
|---|---|
| <ul style="list-style-type: none">▶ Se si desidera impostare l'elemento tagliaerba in una posizione più alta rispetto al terreno, spostare la leva di regolazione del sollevamento dell'elemento tagliaerba verso l'alto. |  |
| <ul style="list-style-type: none">▶ Se si desidera impostare l'elemento tagliaerba in una posizione più alta rispetto al terreno, spostare la leva di regolazione del sollevamento dell'elemento tagliaerba verso il basso. |  |



La posizione "1" serve per riprodurre il terreno irregolare. Non mantenere sempre questa altezza, in quanto produce un'usura superiore dei componenti del piatto tagliaerba.

Se si desidera abbassare o aumentare la forza di controllo per il sollevamento dell'elemento tagliaerba, è necessario regolare i tiranti, che determinano l'altezza dell'elemento tagliaerba. Procedere nel seguente modo:



5.4.3

- ▶ Rimuovere i coperchi laterali che prevengono l'accesso con le mani ai componenti mobili della macchina. Ai lati dei coperchi sono presenti dei perni ad aggancio rapido, inserire un cacciavite nelle rispettive scanalature e ruotarlo in senso antiorario. Quindi togliere i coperchi dal trattorino tosaerba.
- ▶ I tiranti della leva di sollevamento dell'elemento tagliaerba vengono spinti attraverso le guaine nella struttura e fissati in posizione utilizzando i due dadi.
- ▶ Girare i dadi per impostare la forza di controllo desiderata. Impostare lo stesso valore su ambo i lati della macchina.

5.4.4 EQUILIBRATURA DELL'ELEMENTO TAGLIAERBA

Per ottenere migliori risultati di taglio, il piatto tagliaerba deve essere correttamente regolato in verticale. Il processo di regolazione viene esposto nel capitolo "6.3.7 ELEMENTO TAGLIAERBA - ISPEZIONE E ALLINEAMENTO" del presente manuale.

5.5 GUIDA DEL TRATTORINO TOSAERBA

Avvertenze generali prima della guida:

- ▶ Assicurarsi che il **freno di stazionamento sia disinnestato**. La leva del freno di stazionamento non deve restare in posizione "2" (➔ 4.2). Il freno di stazionamento viene rilasciato automaticamente quando si preme il freno di servizio a pedale. Nel caso in cui venga premuto il pedale di trazione quando è inserito il freno di stazionamento e la spia del freno è accesa, il motore si ferma immediatamente. Questo vale anche mentre il trattorino tosaerba è in marcia, se vengono premuti contemporaneamente i pedali di trazione e del freno. **In questo modo la trasmissione idraulica è protetta da eventuali danni!**
- ▶ La leva di esclusione deve essere impostata sulla posizione "1", vale a dire che l'**esclusione della trasmissione deve essere inserita**.
- ▶ Quando si guida verso l'area di taglio, il piatto tagliaerba deve essere disinserito e sollevato nella posizione di trasporto.
- ▶ **Quando si guida sopra un ostacolo più alto di 8 cm** (cordoli, ecc.) è necessario utilizzare **scivoli** d'accesso per evitare danni all'elemento tagliaerba e alla trasmissione.
- ▶ Evitare dure collisioni delle ruote anteriori con ostacoli solidi, che potrebbero danneggiare gli assi anteriori, specialmente ad alte velocità.

5.5.1 MARCIA IN AVANTI/INDIETRO

- ▶ Spostare lentamente la leva dell'acceleratore in posizione "MIN" per abbassare la velocità del motore.
- ▶ Spingere lentamente sul pedale di marcia a seconda della direzione di marcia desiderata (avanti o retromarcia).



Attenzione: premere rapidamente il pedale comporta il pericolo di lesioni personali!



Cambiare la direzione di marcia **avanti-retromarcia** è possibile soltanto **dopo aver arrestato il trattorino tosaerba**. Se il trattorino tosaerba non è fermo, sussiste il pericolo di danneggiare la trasmissione.
Non utilizzare mai il pedale di trazione e il pedale del freno contemporaneamente: questo potrebbe provocare un malfunzionamento della trasmissione.

Il sistema è dotato di una **funzione di disinnesto automatico del piatto di taglio in retromarcia** a velocità superiori a 0,3 m/s (circa 1 km/ora).

In caso di retromarcia intenzionale e controllata con il piatto tagliaerba innestato, è possibile disinnestare questa funzione di sicurezza premendo il pulsante **R** situato accanto allo sterzo. Successivamente, con ogni cambio di direzione di marcia, il disinnesto del piatto tagliaerba viene riattivato.



Non utilizzare mai il pedale di trazione e del freno contemporaneamente: questo potrebbe provocare un malfunzionamento della trasmissione.

5.5.2 ARRESTO

La marcia avanti/retromarcia del trattorino tosaerba viene arrestata **togliendo gradualmente il piede dal pedale di trazione e, successivamente, premendo sul pedale del freno**.



Quando si preme il pedale del freno mentre è innestato il cruise control, il pedale dell'acceleratore si sposta automaticamente in folle. La distanza di arresto è inferiore a 2 m.



5.5.3 VELOCITÀ DI MARCIA E TAGLIO

- ▶ In generale, è **vero che ad erba più umida, alta e spessa, deve corrispondere una velocità inferiore di marcia**. Se la velocità del trattorino tosaerba è eccessiva o il carico è troppo pesante, la velocità di rotazione delle lame diminuisce, con conseguente riduzione della qualità del taglio e ostruzione dello scivolo di scarico. In tali condizioni, occorre impostare sempre il motore al regime massimo.
- ▶ Se l'erba è molto alta, deve essere tagliata più volte. Eseguire il primo taglio all'altezza massima e con un'ampiezza di taglio minore, se necessario. Eseguire il secondo taglio all'altezza desiderata.
- ▶ Si consiglia il taglio in senso longitudinale o trasversale. La sovrapposizione dei passaggi rende più efficaci le lame e migliora l'aspetto dell'area tagliata.
- ▶ Quando si guida su una superficie ineguale, la velocità di marcia potrebbe variare.

Velocità di marcia consigliate del trattorino tosaerba in base alle condizioni:

| Stato della vegetazione | Velocità consigliata |
|---|----------------------|
| Alta, spessa e umida | 2 km/h |
| Condizioni medie | 3 – 5 km/h |
| Vegetazione corta, secca | < 5 km/h |
| Marcia senza piatto tagliaerba inserito | < 8 km/h |

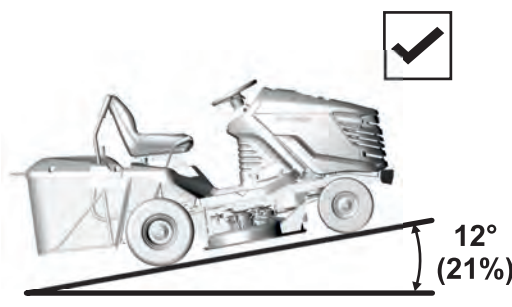
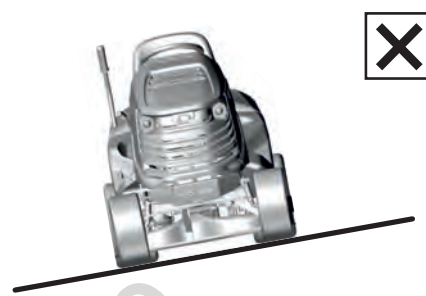
5.5.4 MARCIA SU PENDENZA

| | |
|---|--|
| <p>Il trattorino tosaerba SLC92 è in grado di funzionare su pendenze con un gradiente fino a 12° (21%).</p> <p>Quando si lavora su pendenze, occorre attenersi ai seguenti principi:</p> <ul style="list-style-type: none">▶ Prestare la massima attenzione quando si lavora su una pendenza.▶ Guidare sempre a una velocità inferiore.▶ Guidare solo in senso perpendicolare sulla linea di contorno, ad esempio verso l'alto e il basso. Guidare in direzione trasversale rispetto alla pendenza è possibile soltanto se si presta la massima attenzione nello sterzare il trattorino tosaerba. Evitare questa condizione per quanto possibile.▶ Quando si svolta, occorre fare attenzione che le ruote più in alto non passino sopra un ostacolo alto (pietre, radici di albero, ecc.)▶ Guidare più lentamente verso il basso e sopra gli ostacoli. Prestare un'attenzione ancora maggiore quando si sterza su pendenze o colline.▶ Quando si arresta la macchina su una pendenza, utilizzare sempre il freno di stazionamento. | Corretto |
| |  |
| | Errato |
| |  |
|  | <p>Se si sovraccarica il trattorino tosaerba guidando su una pendenza superiore ai valori menzionati, si possono provocare gravi danni alla trasmissione. Il produttore non è responsabile per danni di questo tipo.</p> |

5.6 SVUOTAMENTO DEL CONTENITORE DELL'ERBA



5.6a

Il livello di riempimento del contenitore dell'erba viene segnalato dall'aletta contenitore dell'erba pieno. Il riempimento del cestello si può regolare utilizzando la parte scorrevole del coperchio (allungando o accorciando il braccio).

- ▶ Parte scorrevole estesa = riempimento minimo del contenitore dell'erba
- ▶ Parte scorrevole ritratta = riempimento massimo del contenitore dell'erba

Processo di svuotamento:

- ▶ Condurre la macchina sul luogo dove si desidera svuotare il contenitore dell'erba. Arrestare il trattorino tosaerba e innestare il freno. Se ci si trova su una pendenza, utilizzare il freno di stazionamento.
- ▶ Disinnestare l'elemento tagliaerba premendo l'interruttore di innesto. Se l'interruttore AUT/MAN è installato sulla macchina, lasciare questo interruttore in posizione "AUT".
- ▶ Impostare la leva dell'acceleratore sulla posizione "MIN".



5.6b

- ▶ Sulle macchine con sollevamento e inclinazione manuale del contenitore dell'erba: Far scorrere completamente verso l'alto la maniglia della leva di sollevamento del contenitore dell'erba e inclinarla verso il basso per ribaltare il contenitore dell'erba, lasciarlo svuotare liberamente, rilasciare lentamente la leva e riportare nella posizione originaria.

- ▶ Dopo aver inclinato il contenitore dell'erba alla posizione predefinita, ruotare l'elemento di taglio utilizzando l'interruttore ad alette.

6. MANUTENZIONE E REGOLAZIONI

Una corretta manutenzione e ispezione periodica del trattorino tosaerba contribuiscono ad aumentarne la durata di funzionamento senza problemi. I componenti usurati o danneggiati devono essere tempestivamente sostituiti. In caso di sostituzione di parti, utilizzare solo ricambi originali; l'impiego di parti non originali può danneggiare il tosaerba, mettere in pericolo la salute del conducente o di altre persone e, durante il periodo di garanzia, fa decadere la garanzia. Per ordinare ricambi, contattare sempre il produttore del trattorino tosaerba o un centro di assistenza autorizzato.

6.1 PANORAMICA DI ISPEZIONE E MANUTENZIONE

| INTERVALLO | GRUPPO | ATTIVITÀ |  |
|---------------------------------------|-------------------------------------|--|---|
| PRIMA DI OGNI USO | Motore e trasmissione | Controllo del livello dell'olio | 6.2.1 |
| | Cinghia di trasmissione di trazione | Ispezione e regolazione | 6.3.11 |
| | Freno | Ispezione dei comandi | 6.2.1 |
| | Pneumatici | Controllo della pressione | 6.2.1 |
| | Cavi | Ispezione del montaggio, ispezione delle parti ad innesto rapido | 6.2.1 |
| | Fissaggi filettati | Ispezione, serraggio se necessario | 6.2.1 |
| | Piatto tagliaerba | Controllo della tensione della cinghia dentata di trasmissione della lama, | 6.3.8 |
| | | Controllo della tensione della cinghia trapezoidale della trasmissione dell'elemento tagliaerba | 6.3.8 |
| Interruttori ed elementi di sicurezza | Verifica del funzionamento | 6.2.1 | |
| DOPO LE PRIME 2 ORE | Motore e trasmissione | Controllo del livello dell'olio | 6.2.1 |
| DOPO LE PRIME 5 ORE | Cinghia di trasmissione di trazione | Ispezione e regolazione ⁴ | 6.3.11 |
| | Piatto tagliaerba | Controllo della tensione della cinghia dentata di trasmissione della lama ⁴ | 6.3.8 |
| | | Controllo della tensione corretta della cinghia trapezoidale ⁴ della trasmissione del piatto tagliaerba | 6.3.8 |
| DOPO OGNI USO | Piatto tagliaerba | Pulizia e lavaggio | 6.2.2 |
| | | Controllo della tensione corretta della cinghia trapezoidale della trasmissione del piatto tagliaerba | 6.3.8 |
| | L'intero tosaerba | Pulizia | 6.2.2 |
| | Contenitore dell'erba | Pulizia della sacca in tessuto | 6.2.2 |
| | Fissaggi filettati | Ispezione, serraggio se necessario | 6.2.1 |
| DOPO 25 ORE | Fissaggi filettati | Ispezione, serraggio se necessario | 6.2.1 |
| | Cinghia di trasmissione di trazione | Ispezione e regolazione | 6.3.11 |
| | Assale anteriore e sterzo | Controllo e regolazione del gioco | 6.3.10 |
| | Piatto tagliaerba | Controllo del gioco, allineamento degli alberi, controllo e affilatura delle lame ³ | 6.3.6 6.3.7 |
| | Lubrificazione | Lubrificazione delle parti secondo un piano di lubrificazione | 6,4 |

(continuazione)

| INTERVALLO | GRUPPO | ATTIVITÀ |  |
|--|---|---|---|
| DOPO 50 ORE | Filtro dell'aria e candele | Controllo, sostituzione se necessario ^{1,2} | 6.3.2 |
| | Lubrificazione | Lubrificazione delle parti secondo un piano di lubrificazione | 6.4 |
| DOPO 100 ORE | Motore, trasmissione, trasmissione elettromagnetica | Controllo e regolazione del movimento | N |
| MENSILMENTE | Pneumatici | Controllo della pressione | 6.2.1 |
| | Piatto tagliaerba | Controllo della tensione della cinghia dentata di trasmissione della lama | 6.3.8 |
| PRIMA DELLA STAGIONE | Filtro del carburante | Sostituzione | N |
| | Batteria | Controllo dell'elettrolito e pulizia | 6.3.1 |
| | Cinghia di trasmissione di trazione | Ispezione e regolazione | 6.3.11 |
| | Piatto tagliaerba | Controllo della tensione della cinghia dentata di trasmissione della lama | 6.3.8 |
| | | Controllo della tensione corretta della cinghia trapezoidale della trasmissione del piatto tagliaerba | 6.3.8 |
| Assale anteriore e sterzo | Controllo e regolazione del gioco | 6.3.10 | |
| DOPO LA STAGIONE (MESSA FUORI SERVIZIO) | Motore | Cambio olio | 6.3.2 |
| | Cavi | Ispezione del montaggio, ispezione delle parti ad innesto rapido | 6.2.1 |
| | Piatto tagliaerba | Pulizia | 6.2.2 |

Spiegazioni della tabella:

1 = Sostituire l'olio con maggior frequenza se il trattorino tosaerba è sottoposto a un carico maggiore o funziona a temperature esterne attorno a 35°C o superiori.

2 = Controllare più spesso se la macchina lavora in un ambiente polveroso.

3 = Controllare più spesso se la macchina lavora in un ambiente sabbioso.

4 = Controllare più spesso se è stata installata una nuova cinghia.

N = Manuale del fabbricante, fornito insieme alla macchina.



Oltre alla manutenzione regolare secondo la tabella precedente, è necessario sostituire l'olio motore basandosi sulle raccomandazioni del produttore riportate nel manuale in dotazione con il trattorino tosaerba.

6.2 ISPEZIONE E MANUTENZIONE QUOTIDIANA

Prima di iniziare interventi di manutenzione o assistenza, si consiglia di riesaminare con attenzione tutte le istruzioni, le limitazioni e le raccomandazioni riportate nel presente manuale.



Prima di eseguire interventi di pulizia, manutenzione o riparazione, togliere sempre la chiave dall'accensione e scollegare le candele.

Durante il lavoro, indossare sempre abiti da lavoro e calzature appropriate. Quando si manipolano le lame di taglio o durante le attività che implicano un rischio di taglio, indossare guanti da lavoro adatti.

Evitare il versamento di carburante, olio o altre sostanze pericolose.



Smaltire l'olio esausto, il carburante o altre sostanze pericolose secondo le leggi vigenti sulla protezione ambientale.

6.2.1 PRIMA DI INIZIARE IL LAVORO

CONTROLLO DELLA PRESSIONE DEI PNEUMATICI

Mantenere la pressione degli pneumatici prescritta e controllarla regolarmente. Per un taglio uniforme, è importante mantenere gli pneumatici alla pressione di gonfiaggio specificata. Altri valori di pressione potrebbero ostacolare la marcia e determinare anche la perdita di controllo del mezzo.

La pressione dell'aria negli pneumatici anteriori e posteriori deve rimanere nell'intervallo di **80 - 140 kPa**, mentre la differenza tra i singoli pneumatici può essere di **±10 kPa**.

CONTROLLO DEL LIVELLO DELL'OLIO NEL MOTORE

Porre il trattorino tosaerba su una superficie piana. Aprire il cofano e svitare il tappo del bocchettone di rabbocco. Svitare l'astina, pulirla, reinserirla e riavvitarla. Quindi svitarla di nuovo e leggere il livello dell'olio. Il livello dell'olio deve trovarsi tra i due segni presenti sull'astina. In caso contrario, aggiungere olio motore fino a raggiungere il segno "FULL" (PIENO).



Ulteriori informazioni sul controllo e il rabbocco dell'olio sono riportate in un manuale di istruzioni a parte, fornito dal produttore del motore.

CONTROLLO DEI CAVI E DELLE CONNESSIONI FILETTATE

Ispezionare visivamente lo stato dei cavi e controllare manualmente il serraggio delle connessioni filettate.

CONTROLLO DELLA FUNZIONALITÀ DEI FRENI

Controllare il corretto funzionamento dei freni. Procedere nel seguente modo:

- ▶ Posizionare la macchina su una superficie piana e spegnere il motore.
- ▶ Premere il freno a pedale e innestare il freno di stazionamento.
- ▶ Utilizzare la leva di esclusione per interrompere l'alimentazione alle ruote posteriori.
- ▶ Provare a spingere manualmente la macchina in avanti. Se le ruote posteriori girano, è necessario procedere alla manutenzione del freno. Rivolgersi a un centro di assistenza autorizzato che provvederà alla sua regolazione.

CONTROLLO DEL FUNZIONAMENTO DEGLI ELEMENTI DI SICUREZZA

Prima di ogni utilizzo del trattorino tosaerba, verificare il funzionamento degli elementi di sicurezza:

- ▶ interruttore sotto il sedile
- ▶ interruttore "R" per la disattivazione del disinnesto dell'elemento di taglio per l'inversione

6.2.2 DOPO AVER TERMINATO IL LAVORO

CONFIGURAZIONE DEL TRATTORINO TOSAERBA

Dopo il taglio, sollevare al massimo il piatto tagliaerba e interrompere l'alimentazione alle ruote posteriori. Disattivare l'accensione, premere il pedale del freno e usare il freno di stazionamento per mantenere in posizione il trattorino tosaerba.

PULIZIA DEL TRATTORINO TOSAERBA

Rimuovere tutto lo sporco e i frammenti d'erba dalla superficie del trattore, dallo scivolo di espulsione e dal piatto tagliaerba. Pulire accuratamente la sacca in tessuto del contenitore dell'erba. Se è sporca d'erba, la capacità del trattorino tosaerba di riempire il contenitore dell'erba risulta ridotta.

LAVAGGIO DEL TRATTORINO TOSAERBA

Prima di procedere al lavaggio, parcheggiare il trattorino tosaerba su una superficie pianeggiante adatta.

- ▶ Contenitore dell'erba:
 - rimuovere il contenitore dell'erba dalla macchina, lavarlo e lasciarlo asciugare naturalmente.
- ▶ Parti in plastica sulla macchina:
 - pulire con una spugna e acqua saponata



6.2.2

- ▶ Elemento tagliaerba:
 - lavare l'interno compresa la parte dello scivolo di espulsione
 - inserire una manichetta di diametro adatto sui raccordi sulla copertura dell'elemento di taglio. Avviare il motore, innestare il piatto tagliaerba e lavare il piatto tagliaerba sotto acqua corrente per 10 minuti.Questa procedura di lavaggio deve essere eseguita al termine di ogni sessione di taglio.



Evitare il lavaggio con acqua in prossimità di accessori elettrici su pannello di controllo, batteria, ecc.

6.3 ISPEZIONE, MANUTENZIONE E REGOLAZIONI PERIODICHE

6.3.1 BATTERIA

Una manutenzione corretta e regolare aumenta la durata della batteria. Si consiglia di richiedere l'assistenza di un'altra persona quando si inclina il trattorino tosaerba, onde evitare di danneggiare parte del trattorino tosaerba o provocare infortuni.

- ▶ Mantenere puliti i contatti della batteria. Se si sporcano o si corrodono, occorre pulirli secondo le istruzioni del produttore della batteria. L'interruzione del circuito causata dall'ossidazione dei contatti può causare il malfunzionamento della funzione di ricarica del motore!
- ▶ Se la batteria si scarica, deve essere caricata il più rapidamente possibile, altrimenti le celle potrebbero subire danni irreversibili.
- ▶ La batteria deve essere sempre caricata prima:
 - del primo utilizzo
 - quando non si prevede di utilizzare il trattorino tosaerba per un periodo di tempo prolungato
 - di un funzionamento dopo un periodo prolungato di deposito
 - in altri casi, secondo le indicazioni del produttore riportate nel manuale.
- ▶ Se occorre sostituire la batteria, occorre utilizzarne sempre una delle stesse dimensioni e modello.



Ulteriori informazioni sul controllo e la manutenzione della batteria sono riportate in un manuale a parte, fornito dal suo produttore.

6.3.2 MOTORE

CAMBIO DELL'OLIO

Prima di cambiare l'olio, predisporre un contenitore da almeno **2 litri di capacità**. Per scaricare tutto l'olio dal motore, si consiglia di inclinare la macchina (ad esempio con blocchi di legno) sul lato opposto rispetto al tappo di scarico. Far defluire l'olio mentre è ancora caldo.

- ▶ Rimuovere il tappo del serbatoio dell'olio in modo che l'olio si scarichi meglio e più velocemente.
- ▶ Svitare il tappo di scarico e attendere che l'olio venga scaricato completamente nel contenitore predisposto.
- ▶ Avvitare di nuovo il tappo di scarico, versare la quantità corretta dell'olio indicato (➔ **Manuale di funzionamento del motore**) e chiudere il tappo del serbatoio dell'olio.
- ▶ Controllare il livello dell'olio tramite l'astina. Se occorre, aggiungere olio fino a raggiungere il livello corretto.

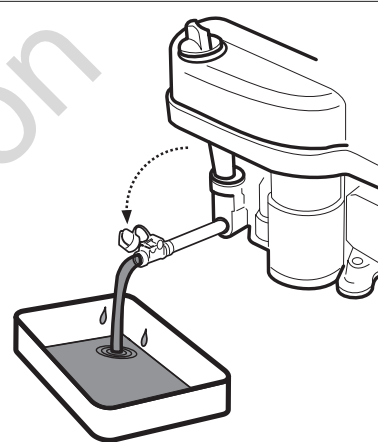

Ulteriori dettagli sul controllo e l'aggiunta di olio, comprese le informazioni sulla quantità e il tipo, sono indicate in un manuale di istruzioni a parte fornito dal produttore del motore.



Se si viene a contatto con l'olio esausto, si consiglia di lavare accuratamente le mani con acqua e sapone. Smaltire l'olio esausto secondo le norme sulla protezione dell'ambiente. Trasportare l'olio con le procedure corrette in un contenitore chiuso presso un punto di conferimento degli oli esausti. Non gettare l'olio esausto tra i rifiuti domestici e non versarlo nelle fognature, nell'immondizia o sul terreno.

MANUTENZIONE DEL FILTRO DELL'ARIA

Non far mai funzionare il motore senza il filtro dell'aria. Ciò rischia di usurare rapidamente il motore.



Eeguire la manutenzione del filtro dell'aria secondo le istruzioni indicate nel manuale fornito dal produttore del motore.

MANUTENZIONE DELLA CANDELA D'ACCENSIONE

Per ottenere un funzionamento ottimale del motore, la candela deve essere installata correttamente ed essere libera da incrostazioni.



Utilizzare sempre soltanto la candela indicata dal produttore del motore!

Se il motore è stato in funzione immediatamente prima dell'esecuzione dell'ispezione e della sostituzione, la candela è molto calda. Occorre quindi fare attenzione ad evitare ustioni.

- ▶ Scollegare il cavo della candela e togliere la candela con l'apposita chiave.
- ▶ Controllare visivamente l'aspetto esterno della candela. Se è visivamente molto usurata o presenta l'isolatore rotto o incrostato, è necessario sostituirla.
- ▶ Se la candela è sporca o solo lievemente usurata, deve essere pulita accuratamente con una spazzola a fili di rame adatta.
- ▶ Utilizzare un indicatore per impostare lo scarto degli elettrodi (→ **Manuale di funzionamento del motore**).
- ▶ Dopo la manutenzione o la sostituzione, serrare adeguatamente la candela. Se la candela non è serrata correttamente, può surriscaldarsi e causare gravi danni al motore.

0,7 - 0,8 mm

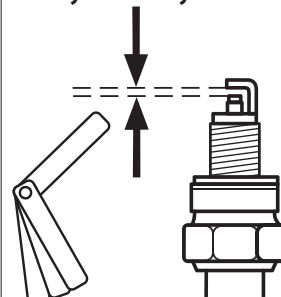

Ispezionare, eseguire la manutenzione e sostituire la candela secondo le istruzioni indicate nel manuale fornito dal produttore del motore.

SOSTITUZIONE DEL FILTRO DEL CARBURANTE

Non far mai funzionare il motore senza il filtro dell'aria. Ciò rischia di usurare rapidamente il motore.



Sostituire il filtro del carburante secondo le istruzioni indicate nel manuale fornito dal produttore del motore.

6.3.3 SOSTITUZIONE DELLE LAMPADINE

Le luci sono montate all'interno del cofano e sono accessibili dopo aver sollevato il cofano. Nel caso in cui sia necessario sostituirle, consultare il fornitore o il produttore del tosaerba per individuare il tipo di luce corretta in base al modello del tosaerba.



6.3.3

- ▶ Per la sostituzione, scollegare il connettore (1) della luce, con una mano tenere il faro dal lato esterno del cofano (in modo che non cada a terra) e con l'altra mano sfilare il portalamпада (2). Quindi estrarre il faro (3) attraverso il cofano. Per l'installazione, procedere in ordine inverso.

6.3.4 SOSTITUZIONE DEL FUSIBILE

Se si brucia un fusibile, il motore si spegne immediatamente, il piatto tagliaerba si arresta e tutti gli indicatori del quadro strumenti si spengono. In tale eventualità, occorre individuare il fusibile bruciato e sostituirlo. Non sostituire mai un fusibile guasto con un fusibile con una corrente nominale superiore!

I fusibili si trovano sul tubo di sterzo e sono raggiungibili sollevando il cofano e rimuovendo la copertura di protezione dei fusibili.

- ▶ Rimuovere il fusibile e inserire quello nuovo con lo stesso valore nominale dell'originale, vale a dire **15A** o **5A**. Se non è possibile avviare il motore o il piatto tagliaerba dopo la sostituzione del fusibile, occorrerà rivolgersi al proprio centro di assistenza di fiducia.
- ▶ Determinati modelli sono muniti di una centralina. Non manomettere la centralina per nessuna ragione! L'unica eccezione è rappresentata dalla sostituzione dei fusibili.

6.3.5 SOLLEVAMENTO DEL TRATTORINO TOSAERBA

Se si desidera sollevare il trattorino tosaerba, avvalersi di un martinetto e di supporti adeguati.

Procedere nel seguente modo:

- ▶ Porre il martinetto sotto la trasmissione sull'asse posteriore e sollevare la parte posteriore della macchina.
- ▶ Inserire due sostegni sotto le estremità dell'asse all'interno delle ruote posteriori.
- ▶ Sollevare la parte anteriore della macchina e inserire due sostegni sotto ciascuna estremità dei perni delle ruote anteriori.



Non inclinare mai il trattorino tosaerba sul lato in cui si trova il carburatore. Potrebbe entrare dell'olio nel filtro dell'aria!

6.3.6 PIATTO TAGLIAERBA - AFFILATURA E SOSTITUZIONE DELLE LAME

AFFILATURA DELLE LAME

Le lame di taglio devono essere affilate, equilibrate staticamente e diritte. Le lame smussate, affilate in modo non corretto o danneggiate strappano l'erba, danneggiano il prato e non consentono la raccolta corretta dell'erba nel contenitore.



Non tentare di riparare una lama deformata o altrimenti danneggiata; sostituirla immediatamente. Quando si manipolano le lame, indossare guanti da lavoro spessi.

Procedura di affilatura:



6.3.6a

- ▶ Rimuovere il contenitore dell'erba, inclinare la macchina sul lato destro e sostenerla con gli appositi supporti. Si consiglia di richiedere l'assistenza di un'altra persona quando si inclina il trattorino tosaerba onde evitare di danneggiare parte del trattorino tosaerba o provocare lesioni.
- ▶ Svitare entrambe le lame e pulirle.
- ▶ Innanzitutto, affilare le lame con un'affilatrice e quindi con un limatore.



Non affilare le lame direttamente sul piatto tagliaerba.

- ▶ Dopo aver affilato le lame, non installarle ancora, ma verificarne l'equilibratura; vedere la procedura seguente.



6.3.6b

- ▶ Prima di reinstallare le lame, controllare la condizione dei perni di sicurezza che servono a proteggere l'elemento tagliaerba. Se i perni di sicurezza risultano danneggiati, occorre sostituirli immediatamente. I perni di ricambio sono forniti in dotazione con il trattorino tosaerba.

- ▶ Dopo aver controllato l'equilibratura e i perni di sicurezza, avvitare di nuovo le lame. Al momento dell'installazione, verificare che le lame non siano rivolte verso l'alto nel corpo del piatto tagliaerba. Non invertire la sinistra con la destra. La lama destra ha un bullone con filettatura sinistrorsa.
- ▶ Serrare con cura i bulloni di fissaggio servendosi di una chiave di serraggio dinamometrica impostata su 30 ± 3 Nm. Questa coppia si ottiene nel momento in cui la molla tangenziale (convessa) sotto il bullone di fissaggio è completamente compressa; da questo punto in avanti il bullone non viene più serrato.

EQUILIBRATURA DELLE LAME

Prestare molta attenzione al livellamento e all'equilibratura delle lame. La vibrazione delle lame non livellate e non equilibrate potrebbe danneggiare il motore o il piatto tagliaerba.

Durante il bilanciamento, inserire il cacciavite nel foro di centramento e impostare la lama in posizione orizzontale. Se la lama rimane in questa posizione, è equilibrata. Se una delle estremità pende verso il basso, affilare questo lato finché non è equilibrata. Durante l'equilibratura tramite affilatura, non accorciare la lama! Lo squilibrio statico consentito non può superare 2 g.

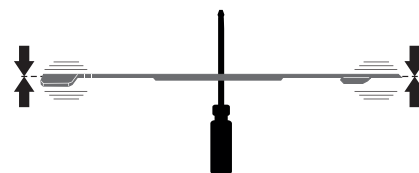

Se non si è sicuri della procedura, contattare un centro di assistenza autorizzato che fornirà l'assistenza del caso.

SOSTITUZIONE DELLE LAME

Se le lame sono danneggiate per via dell'uso frequente e non possono essere equilibrate o affilate correttamente, devono essere sostituite. Procedere nel seguente modo:

- ▶ Rimuovere il contenitore dell'erba, inclinare la macchina sul lato destro e sostenerla con gli appositi supporti. Si consiglia di richiedere l'assistenza di un'altra persona quando si inclina il trattorino tosaerba onde evitare di danneggiare parte del trattorino tosaerba o provocare lesioni.
- ▶ Svitare entrambe le lame.
- ▶ Prima di installare nuove lame, controllare la condizione dei perni di sicurezza che servono a proteggere l'elemento tagliaerba. Se i perni di sicurezza risultano danneggiati, occorre sostituirli immediatamente.
- ▶ Controllare che le lame siano equilibrate, si veda sopra.
- ▶ Avvitare le nuove lame. Al momento dell'installazione, verificare che le lame non siano rivolte verso l'alto nel corpo del piatto tagliaerba. Non invertire la sinistra con la destra. La lama destra ha un bullone con filettatura sinistrorsa.
- ▶ Serrare con cura i bulloni di fissaggio servendosi di una chiave di serraggio dinamometrica impostata su 30 ± 3 Nm. Questa coppia si ottiene nel momento in cui la molla tangenziale (convessa) sotto il bullone di fissaggio è completamente compressa; da questo punto in avanti il bullone non viene più serrato.



Quando le lame impattano contro un ostacolo solido, è necessario fermare immediatamente il motore e controllarle! I perni di sicurezza potrebbero essere danneggiati o rotti.
Quando si manipolano le lame, indossare guanti da lavoro spessi.

6.3.7 PIATTO TAGLIAERBA - ISPEZIONE ED EQUILIBRATURA



6.3.7a

Per ottenere risultati di taglio ottimali, il piatto tagliaerba deve essere impostato all'altezza di taglio corretta ed entrambi i lati del piatto tagliaerba devono essere in piano. Pertanto, controllare periodicamente le distanze **A**, **B** e **C**.

La distanza **A** è l'estremità anteriore dell'elemento di taglio nella direzione di marcia e deve essere a **23 - 25 mm** da terra.

La distanza **B** è l'estremità posteriore del piatto tagliaerba nella direzione di marcia e deve essere a **28-32 mm** da terra, ovvero l'estremità posteriore deve essere più in alto di almeno 5-8 mm rispetto all'estremità anteriore.

La distanza **C** rappresenta l'impostazione dell'elemento tagliaerba in direzione laterale e la distanza tra il lato sinistro e quello destro non deve essere superiore a 5 mm.



Prima di iniziare la regolazione, posizionare la macchina su una superficie il più possibile uniforme, gonfiare tutti i pneumatici alla pressione indicata (80 -140 kPa, differenza di ± 10 kPa tra i singoli pneumatici) e **fissare l'intera macchina per immobilizzarne i movimenti** (es. utilizzando un apposito cuneo, ecc.).



6.3.7b

► Sganciare i perni di sicurezza sul coperchio dell'elemento tagliaerba sul lato destro facendo scorrere un cacciavite nella scanalatura del perno e ruotandolo in senso anti-orario. Togliere il coperchio dalla macchina. Utilizzando la stessa procedura, rimuovere la copertura anche sul lato sinistro del tosaerba.



6.3.7c

► Svitare i due dadi e la rondella dal meccanismo di tensionamento della cinghia sull'elemento tagliaerba. Questo sgancerà la molla e la cinghia. Rimuovere la cinghia dalle ruote della puleggia.



6.3.7d

► Ruotare il gruppo delle rotelle della puleggia in modo tale da accedere ai bulloni sul lato posteriore dell'elemento tagliaerba.

► Impostare le distanze corrette **A**, **B** e **C** regolando i bulloni nella parte anteriore e posteriore dell'elemento tagliaerba.



Durante la regolazione della distanza **C** si consiglia di posizionare qualcosa sotto entrambi i lati del coperchio dell'elemento tagliaerba, utilizzare sottostrati delle stesse dimensioni (es. travi in legno, ecc.) e utilizzarli per mettere in piano l'elemento tagliaerba in modo tale che la distanza dal pavimento sia la stessa sia a sinistra che a destra.

► Dopo aver impostato le distanze corrette dell'elemento tagliaerba, stringere tutti i dadi e i bulloni allentati utilizzando una coppia di 55 - 65 Nm. Dopo aver montato la cinghia di trasmissione dell'elemento tagliaerba e il meccanismo di tensionamento, serrare i dadi in modo che la lunghezza della molla di tensionamento sia di 85 ± 1 mm. Quindi rimontare la copertura del meccanismo di taglio.



Se non si è sicuri in merito a questa procedura, farla eseguire presso un centro di assistenza.

6.3.8 ELEMENTO TAGLIAERBA - CONTROLLO E REGOLAZIONE DELLA CINGHIA

Per via dei carichi posizionati su di esso, la trasmissione della cinghia dell'elemento tagliaerba si riduce con il tempo ed è necessario tenderla. La cinghia viene tesa utilizzando un meccanismo di tensionamento con una molla e viene tesa correttamente nel momento in cui **4 kPa** di forza vengono applicati alla distanza intermedia tra le ruote della puleggia e la cinghia si piega all'infuori di circa **0,5 cm**.



Per misurare la forza è possibile utilizzare un dinamometro meccanico standard disponibile nei negozi specializzati.



6.3.7b
6.3.7c

► Sganciare i perni di sicurezza sul coperchio dell'elemento tagliaerba sul lato destro facendo scorrere un cacciavite nella scanalatura del perno e ruotandolo in senso anti-orario. Togliere il coperchio dalla macchina.

► Serrare il dado del bullone di tensionamento in modo tale che la lunghezza della molla di tensionamento sia pari a **85 ± 1 mm**.

► Rifissare il coperchio del meccanismo di taglio.

6.3.9 ELEMENTO TAGLIAERBA - RIMOZIONE DALLA MACCHINA

► Abbassare l'elemento tagliaerba alla posizione inferiore spostando la leva di regolazione del sollevamento dell'elemento tagliaerba in posizione 1.

► Rimuovere il coperchio dell'elemento tagliaerba (➔ 6.3.7 e  6.3.7b).



6.3.9a

- ▶ Sollevare leggermente lo scivolo di espulsione dell'erba verso l'alto (1) e farlo scorrere fuori dai due perni (2) saldati al telaio dell'elemento tagliaerba. Quindi, spostare lo scivolo di circa 10 cm all'indietro e fissarlo in posizione, oppure estrarlo completamente attraverso la piastra posteriore.



6.3.7c

- ▶ Svitare i due dadi e la rondella dal meccanismo di tensionamento della cinghia sull'elemento tagliaerba. Questo sgancerà la molla e la cinghia. Rimuovere la cinghia dalle ruote della puleggia.



6.3.7d

- ▶ Ruotare il gruppo delle rotelle della puleggia in modo tale da accedere ai bulloni sul lato posteriore dell'elemento tagliaerba. Svitare i bulloni.



6.3.9b

- ▶ Non è necessario rimuovere i bulloni sul lato anteriore dell'elemento tagliaerba, è sufficiente sganciare l'elemento tagliaerba dalla staffa di sostegno



6.3.9c

- ▶ Estrarre lentamente l'elemento tagliaerba dalla macchina.

6.3.10 MANUTENZIONE DELLO STERZO



6.3.10

Controllare periodicamente che non vi sia un gioco eccessivo tra il segmento scanalato dello sterzo e il pignone del volante. Se viene rilevato un gioco eccessivo, è necessario limitarlo.



Se non si provvede a questo intervento di manutenzione possono prodursi danni ai componenti dello sterzo.

Procedura per limitare (regolare) il gioco:

- ▶ Aprire il cofano della macchina.
- ▶ Allentare due dadi M12 (1) sul bullone dell'eccentrico.
- ▶ Sull'eccentrico esagonale (2) porre una chiave adatta e ruotarla fino a quando il gioco sarà ridotto al minimo.
- ▶ Serrare entrambi i dadi M12 (1) utilizzando una torsione di 35 - 45 Nm.

6.3.11 ISPEZIONE E REGOLAZIONE DELLA CINGHIA DI TRASMISSIONE DI TRAZIONE

Controllare periodicamente lo stato e il tensionamento della cinghia di trasmissione di marcia. Non appena la cinghia inizia ad allentarsi o persino ad emettere odore, è necessario tenderla o sostituirla.

- ▶ Rimuovere il coperchio dell'elemento tagliaerba (➔ 6.3.7).



6.3.11

- ▶ Serrando i dadi sul bullone, impostare la molla a una lunghezza di 55 ± 1 mm.



Non tendere la cinghia oltre questo livello o si ridurrà la sua durata di servizio; si potrebbe anche danneggiare la trasmissione!

- ▶ Rifissare il coperchio del meccanismo di taglio.

6.3.12 SOSTITUZIONE DELLE CINGHIE

La sostituzione delle cinghie di trasmissione è una procedura relativamente complicata e deve essere affidata a un centro di assistenza autorizzato.

6.3.13 SOSTITUZIONE DELLE RUOTE

Prima di sostituire una ruota, parcheggiare il trattorino tosaerba su una superficie stabile e piana, spegnere il motore e togliere la chiave dall'accensione. Procedere alla sostituzione attenendosi alla seguente procedura:



6.3.13

- ▶ Sollevare la macchina con un martinetto adeguato sul lato in cui si effettuerà la sostituzione. Posizionare il martinetto sotto un componente rigido del telaio o sul braccio della trasmissione. Bloccare il trattorino tosaerba con un idoneo cuneo di legno.
- ▶ Togliere la copertura protettiva della ruota (solo ruote anteriori).
- ▶ Utilizzare un cacciavite adatto per rimuovere l'anello di tenuta e togliere la rondella.
- ▶ Estrarre la ruota dall'assale. Sulle ruote posteriori è presente una molla dell'albero.

Quando si riposiziona la ruota, seguire le fasi di rimozione in ordine inverso. Prima di installare la ruota, pulire tutte le parti e ingrassare leggermente l'assale con un lubrificante plastico. Tale ingrassaggio è indispensabile **in particolare per le ruote dell'assale posteriore, per consentire la rimozione delle ruote in futuro. Se l'assale non è ingrassato, il successivo montaggio potrebbe risultare difficoltoso.**

Quando si installa una delle ruote posteriori occorre fare attenzione all'allineamento reciproco del perno sull'assale e della scanalatura sulla ruota.

6.3.14 RIPARAZIONE DI UNO PNEUMATICO FORATO

Il trattorino tosaerba è dotato di pneumatici privi di camera d'aria. Se uno di essi dovesse forarsi, rivolgersi a un gommista professionista o a un centro di assistenza per trattorini tosaerba autorizzato da Seco.

6.3.15 MANUTENZIONE DELLA TRASMISSIONE IDROSTATICA

Per garantire un funzionamento affidabile della trasmissione, occorre mantenere un adeguato livello dell'olio. Le bocchette di riempimento della trasmissione sono accessibili dopo aver tolto lo scivolo di espulsione dalla macchina (➔ 6.3.9). I valori indicati sono inclusi nel manuale del produttore fornito in dotazione con il componente della macchina.



In caso di problemi con la trasmissione, rivolgersi immediatamente a un centro di assistenza autorizzato, per evitare danni gravi.

6.4 LUBRIFICAZIONE

Lubrificare il trattorino tosaerba secondo la figura 6.4 e la tabella sotto riportata. Nel caso in cui il trattorino tosaerba sia utilizzati in condizioni molto polverose o sabbiose, lubrificare con maggior frequenza.

I cuscinetti delle pulegge di tensionamento, delle pulegge della guida e del meccanismo di taglio sono autolubrificanti.

Prima di iniziare la lubrificazione, il motore deve essere spento e tutte le parti mobili del trattorino tosaerba devono essere ferme.

| N° | Posizione | Lubrificante |
|-----|---|---------------------------|
| (1) | Punto di rotazione del pedale del freno | Olio SAE 30 |
| (2) | Segmento scanalato dello sterzo, eccentrico e giunto angolare dei tiranti dello sterzo | Lubrificante plastico A00 |
| (3) | Punti di rotazione del pedale di marcia | Olio SAE 30 |
| (4) | Perno della ruota anteriore, cuscinetti di entrambe le ruote anteriori, perni dell'alloggiamento dell'asse e tiranti di collegamento dello sterzo con giunto angolare | Lubrificante plastico A00 |
| (5) | Punti di articolazione del meccanismo di sollevamento del piatto tagliaerba | Lubrificante plastico A00 |
| (6) | Bullone del tirante di sollevamento del piatto tagliaerba | Lubrificante plastico A00 |
| (7) | Alloggiamento del tirante dello sterzo | Lubrificante plastico A00 |
| (8) | Semiassi delle ruote posteriori (trasmissioni) | Lubrificante plastico A00 |



I numeri 10 e 50 nei riquadri in figura 6.4 sono gli intervalli di lubrificazione in ore.



Non permettere che olio e lubrificanti entrino in contatto con le cinghie di trasmissione e le pulegge. Pulire la zona intorno alle parti lubrificate prima e dopo la lubrificazione.

Prima di lasciare il trattorino tosaerba inattivo per un periodo prolungato, lubrificare accuratamente tutti i punti indicati in figura, ma in particolare i semiassi anteriore e posteriore.

7. RIPARAZIONE DI MALFUNZIONAMENTI E DIFETTI

Non eseguire mai interventi di manutenzione se non si è in possesso delle competenze e delle attrezzature adeguate. Gli interventi indicati più avanti possono essere eseguiti dall'utilizzatore del trattorino tosaerba. Riparazioni diverse da quelle indicate renderanno nulla la garanzia, se svolte dall'utilizzatore. Il produttore non si assume alcuna responsabilità per danni derivanti dall'errata esecuzione di interventi di manutenzione non approvati da parte dell'utilizzatore.

| Malfunzionamento, difetto | Soluzione |
|--|--|
| <p>Il piatto tagliaerba non taglia in modo uniforme</p> | <ul style="list-style-type: none"> ▶ Togliere frammenti tagliati che creano ostruzione dal lato inferiore dell'elemento tagliaerba. ▶ Controllare che le lame siano affilate e non deformate. ▶ Controllare che le lame siano serrate. ▶ Controllare l'impostazione di elevazione del piatto tagliaerba (➡ 6.3.7). Se non è corretta, regolarla. ▶ Controllare la tensione della cinghia di trasmissione (➡ 6.3.8). Se occorre, regolare la tensione. ▶ Controllare che le lame siano serrate. Sostituirli se sono danneggiati o eccessivamente usurati. |
| <p>Rimane una striscia non tagliata tra i rotori delle lame</p> | <ul style="list-style-type: none"> ▶ Controllare eventuali danni ai cuscinetti. In base a quanto osservato, riparare o sostituire. Quando si taglia erba spessa o eccessivamente umida, è possibile che resti una striscia non tagliata. La velocità di avanzamento deve essere adattata alle condizioni di taglio selezionando una marcia corretta. Il motore deve funzionare con la valvola a farfalla completamente aperta. ▶ Controllare che le lame siano affilate e non deformate. Se occorre, sostituirle. |
| <p>L'elemento tagliaerba sta strappando la terra</p> | <ul style="list-style-type: none"> ▶ Controllare la tensione della cinghia di trasmissione (➡ 6.3.8). Se occorre, regolare la tensione. ▶ Controllare eventuali danni ai cuscinetti. In base a quanto osservato, riparare o sostituire. ▶ Controllare l'altezza di taglio e, se necessario, regolarla. Il manto erboso viene danneggiato più di frequente su terreni irregolari. ▶ Controllare se le lame sono piegate. Se occorre, sostituirle. |
| <p>L'elemento tagliaerba non espelle l'erba</p> | <ul style="list-style-type: none"> ▶ Togliere frammenti tagliati che creano ostruzione dal lato inferiore dell'elemento tagliaerba. In condizioni di bagnato, lo scivolo di scarico e la parte inferiore del piatto tagliaerba potrebbero intasarsi d'erba. Non tagliare erba bagnata. ▶ La velocità di corsa deve corrispondere alla corretta marcia in base alle condizioni di taglio. Il motore deve funzionare con la valvola a farfalla completamente aperta. Quando si taglia erba alta, eseguire un primo passaggio con altezza di taglio maggiore, poi un secondo passaggio ad altezza normale. Seguire le informazioni contenute nel capitolo 5.5.3. ▶ Controllare la tensione della cinghia di trasmissione (➡ 6.3.8). Se occorre, regolare la tensione. ▶ Verificare, in particolare dopo aver sostituito le lame, che la lama sia installata correttamente. |
| <p>La cinghia di trasmissione del piatto tagliaerba si arresta durante il funzionamento</p> | <ul style="list-style-type: none"> ▶ La cinghia di trasmissione dell'elemento tagliaerba può subire danni se esce dalla puleggia durante il funzionamento. Se la cinghia esce anche dopo aver tentato i seguenti rimedi, è necessario sostituirla. ▶ Controllare la tensione della cinghia (➡ 6.3.8). Se occorre, regolare la tensione. ▶ Verificare il percorso della cinghia. ▶ Controllare l'altezza di taglio e, se necessario, regolarla. ▶ Controllare se il movimento della cinghia sia impedito da un oggetto estraneo. In tal caso, rimuovere il corpo estraneo. ▶ Ispezionare tutte le pulegge della cinghia. Le pulegge piegate o rotte possono causare problemi. Se occorre, procedere alla sostituzione. ▶ Controllare la superficie interna della puleggia sul motore. Le pulegge, se rovinata o incrinata, devono essere sostituite. ▶ Controllare i componenti usurati del meccanismo di tensionamento e, se occorre, procedere alla sostituzione. |
| <p>La cinghia di trasmissione del piatto tagliaerba slitta</p> | <ul style="list-style-type: none"> ▶ Se l'erba è troppo alta o umida, è possibile che la cinghia di trasmissione del piatto tagliaerba scivoli. Verificare che la cinghia non sia usurata. In tal caso, procedere alla sostituzione. ▶ Controllare la tensione della cinghia (➡ 6.3.8). Se occorre, regolare la tensione. ▶ Controllare la molla di tensionamento del meccanismo di tensionamento della cinghia del piatto tagliaerba. Sostituire la molla se snervata o danneggiata. |
| <p>La cinghia di trasmissione del piatto tagliaerba si usura eccessivamente</p> | <ul style="list-style-type: none"> ▶ Controllare tutti i punti lungo il percorso della cinghia. Controllare se il movimento della cinghia è impedito da un corpo estraneo. In tal caso, rimuovere il corpo estraneo. ▶ Controllare le pulegge: se risultano danneggiate, sostituirle. ▶ Controllare l'altezza di taglio e, se necessario, regolarla. ▶ Controllare la tensione della cinghia (➡ 6.3.8). Se occorre, regolare la tensione. |
| <p>Impossibile mettere in moto le lame</p> | <ul style="list-style-type: none"> ▶ Verificare che la cinghia non sia usurata o danneggiata. In tal caso, procedere alla sostituzione. Se è allentata, regolare la tensione. ▶ Controllare la molla del meccanismo di tensionamento. Sostituire la molla, se rotta o danneggiata. ▶ Controllare se il movimento della cinghia sia impedito da un oggetto estraneo. In tal caso, rimuovere il corpo estraneo. |

| Malfunzionamento, difetto | Soluzione |
|---|---|
| Le lame si arrestano con ritardo | <ul style="list-style-type: none"> ▶ Controllare la tensione della cinghia (➡ 6.3.8). Se occorre, regolare la tensione. Se non è più possibile tendere la cinghia a causa della sua notevole usura, sostituire la cinghia. ▶ Controllare se il movimento della cinghia sia impedito da un oggetto estraneo. In tal caso, rimuovere il corpo estraneo. ▶ Controllare il funzionamento della frizione elettromagnetica per verificare se si disinnesta correttamente. Se non funziona correttamente, rivolgersi a un centro di assistenza autorizzato affinché proceda alla riparazione o alla sostituzione. |
| Le cinghie vibrano violentemente quando si accende il piatto tagliaerba | <ul style="list-style-type: none"> ▶ Controllare le lame, per verificare se siano non uniformi o distorte; controllare anche la loro equilibratura. Se risultano deformante, procedere alla sostituzione. ▶ Controllare l'eventuale presenza di superfici bruciate o irregolarità sulla cinghia, che potrebbero determinare vibrazioni. Sostituire la cinghia se danneggiata. ▶ Verificare se le lame siano usurate o danneggiate. Se occorre, procedere alla sostituzione. ▶ Controllare il funzionamento della frizione elettromagnetica per verificare se si disinnesta correttamente. Se non funziona correttamente, rivolgersi a un centro di assistenza autorizzato affinché proceda alla riparazione o alla sostituzione. ▶ Controllare la superficie interna della puleggia sul motore. Le pulegge, se rovinata o incrinata, devono essere sostituite. ▶ Verificare che non vi sia erba depositata sotto l'elemento tagliaerba. Se necessario, rimuoverla. ▶ Verificare che non vi siano difetti nel montaggio del motore. Se occorre, serrare o sostituire i bulloni. ▶ Controllare la tensione della cinghia (➡ 6.3.8). Se occorre, regolare la tensione. |
| La cinghia di trasmissione di trazione del trattorino tosaerba slitta | <ul style="list-style-type: none"> ▶ Controllare la tensione della cinghia di trasmissione (➡ 6.3.11). Se occorre, regolare la tensione. ▶ Verificare se la cinghia sia danneggiata o usurata. ▶ Controllare se il movimento del meccanismo della frizione sia impedito da un oggetto estraneo. In tal caso, rimuovere il corpo estraneo. ▶ Verificare se la puleggia della cinghia del motore o la puleggia di trasmissione sono danneggiate. Sostituirle se necessario. |
| La cinghia di trasmissione di marcia della macchina cigola | <ul style="list-style-type: none"> ▶ Controllare la tensione della cinghia di trasmissione (➡ 6.3.11) e il funzionamento del freno. Se necessario, regolare la tensione della cinghia. Se il freno non è a posto, farlo regolare presso un centro di assistenza autorizzato. |
| La cinghia di trasmissione di marcia fuoriesce durante il funzionamento | <ul style="list-style-type: none"> ▶ Controllare la tensione della cinghia di trasmissione (➡ 6.3.11). Se occorre, regolare la tensione. ▶ Verificare il percorso della cinghia. Regolare se necessario. ▶ Controllare l'eventuale presenza di pulegge danneggiate. Se occorre, procedere alla sostituzione. ▶ Verificare lo spazio del meccanismo della frizione di marcia. Possono prodursi deviazioni nel portacuscinetto della frizione se viene piegato fino a perdere la forma. Se occorre, procedere alla sostituzione. |
| La macchina non avvia la marcia quando viene premuto il pedale di marcia | <ul style="list-style-type: none"> ▶ Controllare la tensione della cinghia di trasmissione (➡ 6.3.11). Se occorre, regolare la tensione. ▶ Controllare la puleggia della cinghia del motore e della trasmissione per la presenza di tagli o scanalature danneggiate. Se occorre, procedere alla sostituzione. |
| Durante la marcia, si avvertono forti vibrazioni | <ul style="list-style-type: none"> ▶ Controllare l'eventuale presenza di pulegge danneggiate o deformate. Se occorre, procedere alla sostituzione. ▶ Verificare che la cinghia di trasmissione non abbia parti bruciate o altre irregolarità. Se occorre, procedere alla sostituzione. ▶ Controllare la tensione della cinghia di trasmissione (➡ 6.3.11). Se occorre, regolare la tensione. ▶ Controllare l'equilibratura delle lame di taglio. Se occorre, procedere alla sostituzione o alla riequilibratura. |
| Lo sterzo slitta o è allentato | <ul style="list-style-type: none"> ▶ Verificare l'eventuale gioco eccessivo tra segmento e pignone. Se eccessivo, regolare il segmento scanalato. Controllare l'eventuale usura di giunti sferici. Se occorre, sostituire i giunti. |
| Il motore non funziona | <ul style="list-style-type: none"> ▶ Verificare la presenza di carburante nel serbatoio. ▶ Verificare se sia stata seguita la procedura di avvio definita per il motore (➡ 5.2) ▶ Controllare il fusibile. Se occorre, procedere alla sostituzione. ▶ Verificare se la tensione della polarità della batteria sia 12 V. Se la macchina è nuova, verificare che la batteria sia stata attivata e caricata. Sui trattorini tosaerba nuovi, togliere le candele e verificare che non si sia accumulato olio sul cilindro, a causa di una manipolazione non corretta. ▶ Verificare se tutti i connettori a filo siano a posto e che gli interruttori dell'impianto elettrico funzionino. ▶ Eseguire le prove sul motore esattamente come descritto nel manuale per l'utente, fornito dal produttore. Incaricare un'officina specializzata di controllare l'impianto elettrico del trattorino tosaerba. |
| Il motore gira, ma non si accende | <ul style="list-style-type: none"> ▶ Verificare se sia stata seguita la procedura di avvio definita per il motore (➡ 5.2). Verificare che il carburante nel serbatoio del carburante sia pulito. ▶ Controllare l'eventuale presenza di ostruzioni nel filtro del carburante. ▶ Controllare se il tappo del carburante è aperto (solo su macchine con motore BS15, Cv) ▶ Assicurarsi che leva dell'acceleratore sia nella posizione "CHOKE". ▶ Eseguire le prove sul motore esattamente come descritto nel manuale per l'utente, fornito dal produttore. Incaricare un'officina specializzata di verificare cablaggio e interruttori. |

| Malfunzionamento, difetto | Soluzione |
|---|--|
| La macchina non può essere spinta o solo con difficoltà | ▶ Controllare che la leva di esclusione si trovi in posizione "0". |
| Viene emesso un "sibilo" durante la marcia | ▶ Controllare lo stato delle cinghie e delle pulegge di tensionamento. Se il problema persiste rivolgersi immediatamente ad un centro di assistenza autorizzato. |
| Non è possibile avviare la macchina nel modo normale | ▶ Utilizzare il sistema di marcia di emergenza e guidare la macchina in un punto dal quale può essere trasportata presso un centro di riparazioni (➡ 5.2.1) |

7.1 ORDINARE RICAMBI

Si consiglia l'uso di ricambi originali, che garantiscono sicurezza e completa compatibilità. I ricambi devono essere ordinati sempre attraverso un rivenditore autorizzato o un'organizzazione di assistenza a conoscenza degli ultimi aggiornamenti tecnici apportati al prodotto in fase di produzione.

Per identificare in modo facile e preciso il pezzo di ricambio necessario, indicare sempre sul modulo d'ordine il numero di serie, indicato sulla copertina interna di questo manuale. Indicare anche l'anno di produzione, riportato sulla targhetta del fabbricante posta sotto il sedile del conducente.

7.2 | GARANZIA

I requisiti della garanzia sono riportati sulla scheda di garanzia, fornita dal rivenditore al momento della consegna della macchina.

Not for
Reproduction

8. MANUTENZIONE DI FINE STAGIONE E RIMESSAGGIO DEL TOSAERBA

Dopo la fine della stagione o se non si utilizza il trattorino tosaerba per più di 30 giorni, assicurarsi di prepararlo per il rimessaggio il prima possibile. Se il carburante rimane fermo nel serbatoio per più di 30 giorni, può formarsi un deposito appiccicoso che può avere un effetto negativo sul carburatore e causare un cattivo funzionamento del motore. Per questo motivo è necessario svuotare il serbatoio del carburante.



Non riporre mai il trattorino tosaerba con il serbatoio del carburante pieno all'interno di edifici o aree poco ventilate, dove sono presenti vapori di carburante, fiamme libere, scintille o fiamme accese, forni, riscaldamento centralizzato, stracci asciutti, ecc. Maneggiare carburanti e lubrificanti con cura: sono molto infiammabili e una manipolazione sconsiderata potrebbe causare gravi ustioni o danni materiali. Svuotare il serbatoio del carburante solo in taniche approvate e all'aperto, lontano da fiamme libere.

Procedura consigliata per la preparazione del trattorino tosaerba per il rimessaggio:

► Pulire accuratamente l'intera macchina, in particolare la parte interna dell'elemento tagliaerba (➔ 6.2.2).



Non pulire con benzina. Utilizzare agenti sgrassanti e acqua tiepida.

- Riparare e riverniciare le aree in cui si è scrostata la vernice, per prevenire fenomeni di corrosione.
- Rimuovere e sostituire i componenti difettosi o usurati e serrare tutti i dadi e i bulloni allentati.
- Preparare il motore per il deposito secondo le indicazioni del manuale per l'utente sul motore.
- Lubrificare tutti i punti da oliare secondo il programma di lubrificazione (➔ 6.4).
- Togliere la batteria, pulirla, riempirla di acqua distillata fino alla parte inferiore del cerchio nella bocchetta di riempimento e caricarla completamente. Una batteria scarica può congelare ed esplodere. Conservare la batteria in un ambiente asciutto e fresco, secondo necessità. Ricaricare la batteria ogni 30 giorni e verificarne regolarmente la tensione.
- Coprire il trattorino tosaerba con un panno e depositarlo in un locale pulito e asciutto.



La prassi migliore per mantenere il trattorino tosaerba nelle migliori condizioni operative per la stagione successiva consiste nell'incaricare un centro di assistenza autorizzato di eseguire i necessari controlli e le regolazioni ogni anno.

8.1 CINGHIE DEL TRATTORINO TOSAERBA

Non è necessario rilasciare le cinghie quando il trattorino tosaerba viene lasciato inutilizzato per un periodo di tempo prolungato. Quando il trattorino tosaerba viene avviato per un nuovo utilizzo, **si consiglia vivamente di lasciar girare liberamente le cinghie per almeno 5 minuti**. Questo prevendrá eventuali vibrazioni e garantirà l'allineamento corretto delle cinghie dopo un periodo di inattività prolungata.

9. SMALTIMENTO DEL TRATTORINO TOSAERBA

Quando il ciclo vitale del trattorino tosaerba giunge al termine, il proprietario ha l'obbligo di occuparsi dello smaltimento. Questo può svolgersi secondo due modalità:

- a) Conferire la macchina a una società specializzata in tali operazioni (deposito di rottami, centro di raccolta di rifiuti secondari, ecc.). Quando si consegna il trattorino tosaerba per lo smaltimento, si riceve una ricevuta.
- b) Conferire la macchina a una società autorizzata in tali operazioni. In questo caso, si consiglia la seguente procedura:
 - ▶ Smaltire il prodotto riciclando i materiali secondari in base alle norme sullo smaltimento dei rifiuti.
 - ▶ Smontare tutta la macchina.
 - ▶ Pulire, imballare e conservare tutte le parti riutilizzabili.
 - ▶ Separare le parti rimanenti tra dannose e non dannose per l'ambiente, ad esempio parti in gomma (guarnizioni), residui di lubrificante nei cuscinetti o sugli ingranaggi. I componenti dannosi per l'ambiente devono essere maneggiati secondo la legge sullo smaltimento dei rifiuti applicabile nel paese dell'utente, ad esempio nella Repubblica Ceca è la legge sui rifiuti n. 185/2001 Coll.
 - ▶ Separare i rifiuti da gettare secondo le tipologie di smaltimento dei rifiuti, attenendosi alle norme vigenti. I rifiuti non nocivi devono essere trattati come materiale riutilizzabile.



Raccolta di pneumatici usati (solo per la Repubblica Ceca)

I pneumatici vecchi e non utilizzati sono rifiuti ecologici. Il loro smaltimento deve avvenire conformemente alle regolazioni nazionali. I partner di vendita e assistenza autorizzati ritireranno gli pneumatici al termine della loro vita utile direttamente nell'ambito del programma di ritiro oppure vi consiglieranno dove consegnarli gratuitamente.

Not for
Reproduction

10. DICHIARAZIONE DI CONFORMITÀ ES (ORIGINALE)

ai sensi di: **Direttiva del Consiglio n. 2006/42/CE** (comunicazione governativa NV 176/2008 Coll.)
Direttiva del Consiglio n. 2014/30/CE (comunicazione governativa NV 117/2016 Coll.)
Direttiva del Consiglio n. 2000/14/CE (comunicazione governativa NV 9/2002 Coll.)

A. L'azienda: Seco Industries, s.r.o., Jungmannova 11, Valdické Předměstí, 506 01 Jičín
N° ID: 05391423

con il presente atto dichiara quanto segue:

B. Descrizione della macchina

- nome: Trattorino tosaerba
- modello : **AJ 92 (SLC92-2692050-00)**
- numero di serie: 000000000-999999999

Descrizione:

L'AJ 92 (SLC92) è un trattorino tagliaerba semovente a quattro ruote con motori Briggs & Stratton 7160EXi (40R5). La potenza del motore viene trasmessa al piatto tagliaerba e alla trasmissione di trazione attraverso una frizione elettromagnetica con cinghie trapezoidali. Il piatto tagliaerba è un assieme a doppia lama con un asse verticale di rotazione e una copertura di 92 cm, azionato tramite una cinghia trapezoidale su due lati. L'erba tagliata viene indirizzata attraverso un condotto al contenitore dell'erba o per terra con il deflettore. Invece della raccolta, il tagliaerba può eseguire la pacciamatura bloccando il condotto di scarico e utilizzando due lame di pacciamatura.

C. Normative per cui è stata stabilita la conformità:

ČSN EN ISO 12100, ČSN EN ISO 5395-1,3, ČSN EN ISO 14982:2009

D. È stata eseguita una valutazione di conformità secondo le procedure descritte in:

- Direttiva del Parlamento europeo e del Consiglio N. 2006/42/CE, Appendice VIII (eqv. appendice 8, NV N. 176/2008 Coll.)
 - Direttiva del Parlamento europeo e del Consiglio N. 2014/30/CE, Appendice II (eqv. appendice 2, NV N. 117/2016 Coll.)
 - Direttiva del Parlamento europeo e del Consiglio N. 2000/14/CE, Appendice VI (eqv. appendice 5, NV N. 9/2002 Coll.)
- Státní zkušebna strojů a.s. (SZS, a.s.), NB 1016
Třanovského 622/11
163 04 Praga 6, Repubblica Ceca

E. Enti partecipanti alla valutazione di conformità:

Státní zkušebna strojů a.s. (SZS, a.s.)
Molákova 622/11, 163 04 Praga 8, Repubblica Ceca

F. Si conferma che:

- questa attrezzatura meccanica è conforme a tutte le relative disposizioni delle direttive menzionate sopra (NV)
- sono state adottate misure per garantire la conformità di tutti i prodotti immessi sul mercato alla documentazione tecnica e ai requisiti contenuti nei regolamenti tecnici.
- il livello di potenza sonora garantito L_{WA} è pari a 100 dB(A)

Livelli medi di potenza acustica misurati in base al motore utilizzato:

| Motore | Velocità (min ⁻¹) | Livello di potenza acustica misurato L_{WA} [dB(A)] |
|----------------------------------|-------------------------------|---|
| Briggs & Stratton 7160EXi (40R5) | 2700 | 99,65 |

La documentazione tecnica ai sensi dell'allegato VII per la Direttiva 2006/42/CE e ai sensi dell'allegato VIII della Direttiva 2000/14/CE è conservata presso la sede del produttore all'indirizzo:

SECO Industries, s.r.o.
Jungmannova 11
Valdické Předměstí
506 48 Jičín

In Jičín, 18.10.2023



Ing. Aleš Housa
Direttore della Divisione di Ingegneria meccanica

Pertanto, in questo manuale potrebbero emergere alcune differenze tecniche nella terminologia rispetto al prodotto vero e proprio. Tale differenza non può costituire causa di reclamo. Sono vietate la stampa, la duplicazione, la pubblicazione o la traduzione (totale o parziale) senza autorizzazione scritta di Seco Industries, s.r.o. Il costruttore si riserva il diritto di modificare i parametri tecnici del prodotto senza preavviso al cliente.

OVER DEZE HANDLEIDING





Deze handleiding moet u op een zo eenvoudig mogelijke wijze aanwijzingen geven voor veilige installatie en bediening en veilig onderhoud van uw maaier en u informatie verstrekken over opties en mogelijkheden. De handleiding is daarom bedoeld voor alle personen die met de maaier werken tijdens de installatie, bediening en bij onderhoudswerkzaamheden.

Bestudeer de handleiding aandachtig voordat u met de maaier aan de slag gaat. Volg de instructies in deze gebruikershandleiding nauwgezet op voor een eenvoudiger bediening, optimaal gebruik en een lange levensduur.

| | |
|---|--|
|  | Het is essentieel dat deze handleiding als onderdeel van de tractormaaier wordt gezien en er altijd bij moet blijven. Bewaar het daarom voor later gebruik. Stel de maaier pas in bedrijf wanneer u alle instructies, beperkingen en aanbevelingen in deze gebruikershandleiding grondig hebt gelezen, waarbij u speciale aandacht hebt besteed aan Hoofdstuk BESCHERMING VAN DE GEZONDHEID EN VEILIGHEID TIJDENS GEBRUIK . |
|  | De tekeningen en afbeeldingen die in deze gebruikershandleiding staan, zullen misschien niet altijd overeenkomen met de werkelijkheid, maar het doel ervan is de beschrijving van de belangrijkste principes van het apparaat. Teksten, tekeningen, foto's en andere hierin bevatte elementen worden door copyright beschermd. Elk misbruik of ongeoorloofd kopiëren is een misdrijf. |

In de praktijk zullen zich vaak onvoorziene situaties voordoen die niet in deze gebruikershandleiding kunnen worden opgenomen en niet kunnen worden beschreven. Aarzel dus niet om - als u ooit twijfels hebt over een procedure of als er iets onduidelijk is of u vragen hebt - om contact op te nemen met een van onze professioneel uitgeruste servicecentra in heel Europa, waar getrainde en geteste deskundigen klaar zullen staan om u te helpen.

IN DEZE HANDLEIDING GEBRUIKTE SYMBOLEN

| SYMBOOL | BETEKENIS |
|---|---|
|  | Deze symbolen betekenen "ATTENTIE" en "WAARSCHUWING" ATTENTIE en "WAARSCHUWING" WAARSCHUWING , zij geven u informatie over mogelijke oorzaken van beschadiging van uw maaier en/of van verwondingen van de gebruiker. |
|  | Dit symbool wijst op een belangrijke instructie, eigenschap, procedure of aangelegenheid waar u goed op moet letten en waar u zich aan moet houden tijdens de montage, de bediening en het onderhoud van de maaier. |
|  | Dit symbool duidt op bruikbare informatie met betrekking tot de maaier of de accessoires. |
|  | Dit symbool verwijst naar een afbeelding in het voorste gedeelte van de gebruikershandleiding. Er staat altijd een nummer van de afbeelding bij vermeld. |
|  | Deze symbolen refereren aan een ander hoofdstuk in deze of een andere met de maaier meegeleverde gebruikershandleiding. |

GELDIGHEID VAN DEZE HANDLEIDING

Deze handleiding is geldig voor maaiers van het model SIMPLICITY SLC92.

VERSIE VAN DE HANDLEIDING

Nummer van de handleiding: Revisie A

1. TECHNISCHE INFORMATIE

1.1 GEBRUIK

Deze tractormaaier is ontworpen voor het maaien van vlakke, onderhouden gazons in bijv. parken, tuinen en sportvelden, mogelijk op lichte hellingen, waarop zich geen vreemde voorwerpen (afgevalen takken, stenen, vaste voorwerpen, enz.) bevinden. De maximaal toegestane hoogte van de te maaien vegetatie is 10 cm, de helling mag niet steiler zijn dan 12° (21%).



Ieder gebruik van deze tractormaaier, **dat niet wordt beschreven in deze gebruikershandleiding en dat verder gaat dan het gebruik dat hier wordt beschreven, wordt beschouwd in strijd te zijn met het beoogde doel of gebruik.** De fabrikant van de maaier is niet verantwoordelijk voor schade die uit een dergelijk gebruik voortvloeit; het risico wordt gedragen door de gebruiker.

Onjuist gebruik van de maaier omvat tevens het gebruik, onderhoud en repareren door niet opgeleide personen, het gebruik van niet goedgekeurde accessoires, gebruik van de maaier met een defect en gebruik met verwijderde, gemodificeerde of niet functioneerde veiligheidsvoorzieningen. Het gebruik van niet-goedgekeurde accessoires heeft bovendien tot gevolg dat de garantie onmiddellijk komt te vervallen.

1.2 BELANGRIJKSTE ONDERDELEN EN BESCHRIJVING

De SLC92 tractormaaier bestaat uit de volgende basisgedeelten:

(1) FRAME MET BUMPER

Het frame met bumpers dient als een draagelement voor de meeste van de hoofdonderdelen van de maaier.

(2) Vooras met wielen inclusief stuurinrichting

De vooras maakt dat de wielen kunnen draaien. Er een stuurwiel is voor de besturing.

(3) MAAIMECHANISME

Het maaimechanisme maait en verzamelt het gras. Het bevindt zich onder de maaier. Het bestaat uit een kap, een hoofdplaat en twee maaimessen.

(4) GRASAFVOERBUIS

Verbindt het maaimechanisme met de grasopvangbak. Het gras gaat hierdoor naar de grasopvangbak.

(5) VERSNELLINGSBAK EN ACHTERWIELAANDRIJVING

De versnellingsbak met hydrostatische transmissie van het vermogen is bedoeld voor het overschakelen tussen de versnellingen tijdens het rijden.

(6) GRASOPVANGBAK

De grasopvangbak, die achter de maaimachine is geplaatst, bestaat uit een buisvormig metalen frame, een deksel, zak van textiel en een handgreep voor leegmaken van de bak.

(7) PLAATS VAN DE BESTUURDER

Gezeten in de comfortabele stoel heeft de bestuurder gemakkelijk toegang tot alle bedieningselementen van de maaier.

(8) DE CARROSSERIE, MOTOR MET ELEKTRISCHE INSTALLATIE EN DE ACCU

De carrosserie is een combinatie van delen van kunststof en metaal en dekt de motor en elektrische en mechanische onderdelen van de machine af. De viertakt benzinemotor bevindt zich onder de motorkap en is stevig op het frame bevestigd. De accu bevindt zich in de opslagruimte onder het stuurwiel.





1,2

1.3 STICKERS OP DE MAAIER



Het is streng verboden op de maaier bevestigde stickers en symbolen te verwijderen of te beschadigen. Als het label beschadigd is of onleesbaar, neem contact op met de leverancier of fabrikant van de machine en vraag om een vervangend label.

MODELIDENTIFICATIEPLAATJE

| | |
|--|--|
| TYPE N°: xxxxxxxxxxxxxxxxxxxxxxxx self-propelled mower xxxxxxxxxxxxxxxxxxxxxxxxxxxx ENGINE: xxxxxxxxxxxxxxxx YEAR OF PRODUCTION: xxxx WEIGHT: xxx kg FABRICATION: Seco Industries, s.r.o. Jungmannova 11, Valdice Píedměst, 506 01 Jidn Czech Republic SERIAL NO.: XXXXXXXXXX |   MADE IN EUROPE |
|--|--|





Het typeplaatje bevindt zich onder de bestuurdersstoel en bevat de basisidentificatiegegevens en technische specificaties van de maaier.

WAARSCHUWINGSTICKERS

| | | | | |
|---|---|---|---|---|
|  |  |  |  |  |
| Gevaar | Attentie! Heet oppervlak! | Stap niet van de maaier tijdens het rijden. | Voorzichtig, verboden voorwerpen | Niet aanraken |

| | |
|--|--|
|  |  |
| Niet aanraken tijdens gebruik! | Draaiende onderdelen! Gevaar op letsel aan ledematen! |



VERBODSSTICKERS

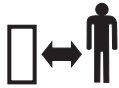

| | | | |
|---|---|---|---|
|  |  |  |  |
| Maai niet in de nabijheid van mensen | Neem geen passagiers mee | Rijd niet haaks op de richting van de helling | Stap hier niet op |

GEBODSSTICKERS

| | |
|---|---|
|  |  |
| Volg de aanwijzingen in de handleiding bij reparatie | Houd onbevoegden op een veilige afstand |

INFORMATIEVE STICKERS

| | | |
|---|---|---|
|  |  |  |
| <p>Lees de gebruikershandleiding en volg de instructies op</p> | <p>Maximale helling</p> | <p>Gegarandeerd geluidsniveau volgens richtlijn 2000/14/EG</p> |

| | | | | | |
|---|------------------|-----------------|-----------------|---|---|
|  | <p>R</p> | <p>N</p> | <p>F</p> |  |  |
| <p>Rem</p> | <p>Achteruit</p> | <p>Neutraal</p> | <p>Vooruit</p> | <p>Snel</p> | <p>Traag</p> |

Not for
Reproduction

1.4 TECHNISCHE PARAMETERS

| PARAMETER | SIMPLICITY SLC92 |
|--|---------------------------|
| Afmetingen van de maaier (lengte x breedte x hoogte) | 2480 × 950 × 1120 |
| Gewicht van de maaier | 255 kg |
| Snelheid vooruit/achteruit | 9 / 7 km/u |
| Bandenmaat (voor / achter) | 15 × 6-6 / 18 × 8.5-8 |
| Bandenspanning (voor en achter) | 80– 140 kPa |
| Maaihoogte | 30 – 90 mm |
| Maaibreedte | 92 mm |
| Volume van der grasopvangbak | 300 l |
| Indicator voor volle grasopvangbak | Zoemer |
| Inhoud brandstoftank | 8 l |
| Brandstoftype | Loodvrije benzine Euro 95 |
| Type accu | 12 V, 28 Ah |

OVERZICHT VAN AANHAALMOMENTEN VAN BOUTEN

| Maimechanisme: | Koppel |
|--|-------------------|
| Centrale mesbout | 30 ± 3 Nm |
| Moeren M12 op de poelies van maaiaandrijving | 45 - 55 Nm |
| Stuurinrichting: | |
| Bout M8X30 van het stuursegment | 15 - 25 Nm |
| M12-moer van het stuursegment | 45 - 55 Nm |
| Motor: | |
| Bout van de elektromagnetische koppeling | 60 - 70 Nm |
| Bout van de houder van de aandrijfpoelie | 25 - 35 Nm |



Wanneer u borgmoeren verwijdert, moeten deze worden vervangen door nieuwe.

GELUID- EN TRILLINGSNIVEAU

| Motor | Toerental (min ⁻¹) | Verklaard emissieniveau van akoestische druk op de plaats van gebruik L _{pAd} (dB) ČSN EN ISO 53951 | Gegarandeerd emissieniveau van akoestisch vermogen L _{WA,G} (dB) 2000/14/EC | Gezamenlijk vibratieniveau (m.s ⁻²) EN ISO 53951-1 | |
|---------|--------------------------------|--|--|---|---|
| | | | | totale vibraties a _{vd} | overgedragen aan de hand - arm a _{hvd} |
| BS 7160 | 2700 | 84 + 2 | 100 | 0,9 + 0,4 | 2,9 + +1,4 |

Uitleg:

| |
|---|
| Motoren: |
| BS 7160 = Briggs & Stratton 7160 EXi (40R5) |

2. VEILIGHEID EN GEZONDHEID TIJDENS HET WERK

Deze tractormaaier is ontworpen en gebouwd volgens de internationale normen en voorschriften die voor de productie van dergelijke machines gelden. De elektrische elementen voldoen aan de internationale voorschriften voor bescherming tegen gevaarlijke aanraakspanning. Alle elektrische elementen hebben de respectieve door de normen voorgeschreven beschermingsklasse of bevinden zich in gesloten ruimten die door hun afscherming voldoen aan de richtlijnen van deze normen.

Als deze maaier op juiste wijze en volgens de gebruikershandleiding wordt gebruikt, is de maaier **zeer veilig**.



In het geval dat geen gevolg wordt gegeven aan de veiligheidsvoorschriften en niet alle waarschuwingen in deze gebruikershandleiding in acht worden genomen, kan deze tractormaaier handen of benen afhakken en voorwerpen wegslingeren, wat kan leiden tot ernstig persoonlijk letsel of een ongeval met dodelijke afloop, schade of beschadiging van de maaier of van een van de onderdelen of accessoires ervan.

2.1 VEILIGHEIDSINSTRUCTIES

De persoon die primair verantwoordelijk is voor eigen veiligheid en die van anderen tijdens het gebruik van de tractormaaier, is de gebruiker. De fabrikant aanvaardt geen aansprakelijkheid voor letsel van personen of schade aan de maaier en ecologische schade, die voortvloeit uit gebruik en bediening van de maaier die niet in overeenstemming is met alle veiligheidsvoorschriften die in deze gebruikershandleiding zijn opgenomen.

2.1.1 ALGEMENE VEILIGHEIDSINSTRUCTIES

- ! De maaier mag alleen worden bestuurd door een persoon ouder dan 18 jaar die deze gebruikershandleiding heeft gelezen. De machine mag nooit door personen worden bestuurd die daartoe niet bevoegd zijn, de gebruikershandleiding niet hebben gelezen of die de machine niet juist en veilig kunnen besturen.
- ! De gebruiker van de maaier is verantwoordelijk voor de veiligheid van personen in de buurt van het werkterrein van de maaier.
- ! Het is niet toegestaan technische modificaties aan de maaier en haar accessoires zonder de schriftelijke toestemming van de fabrikant. Ongeautoriseerde modificaties kunnen leiden tot gevaarlijke werkomstandigheden en maken de garantie ongeldig.
- ! Neem alle eisen die worden gesteld met betrekking tot brandveiligheid in acht (➔ 2.4).
- ! Verwijder de veiligheidsstickers en -labels niet van de maaier. Controleer of ze op de juiste plaats zitten.
- ! Blijf niet staan in de buurt van de maaier of onder de maaier, als deze wordt opgetild en als deze opgetild niet voldoende is geborgd tegen vallen of omvallen.
- ! De componenten van de grasopvangbak staan onder spanning en kunnen beschadigd raken, de grasopvang kan minder goed gaan functioneren en de inhoud kan eruit uitvallen. Voer daarom regelmatig inspecties uit volgens de aanbevelingen in deze gebruikershandleiding.
- ! Schakel het maaimechanisme en de motor altijd uit en verwijder de sleutel uit het contact wanneer u:
 - de maaier schoonmaakt
 - gras dat zich heeft verzameld, uit het maaimechanisme verwijdert
 - over een onbekend voorwerp hebt gereden en het nodig is te controleren of de maaier is beschadigd of als het nodig is de schade te herstellen
 - de maaier veel meer trilt dan anders en het nodig is de oorzaak van de trillingen vast te stellen
 - u bezig bent de motor of andere bewegende onderdelen te repareren (maak ook de bougiekabels los)

2.1.2 KLEDING EN BESCHERMENDE UITRUSTING VAN DE BESTUURDER

- ! Draag tijdens het werken met de maaier altijd de juiste werkkleding. Draag nooit losse kleding en een korte broek.
- ! Draagt tijdens het werken met de maaier altijd stevig gesloten schoeisel, het liefst met antislipzolen. Bedien de maaier nooit terwijl uw sandalen draagt of blootsvoets.
- ! Geluids- en trillingswaarden op de plaats van de operator in deze handleiding (➔ 1.4) zijn in navolging van de vereisten van richtlijnen EU 2003/10/EG (blootstelling aan lawaai) en 2002/44/EG (blootstelling aan vibraties), die de voorwaarden voor gebruik van persoonlijke beschermingsmiddelen reguleren tegen lawaai en vibraties, als ook de vermindering van de tijd waarin de operator aan vibraties wordt blootgesteld door het nemen van tijdige pauzes. De fabrikant van de maaier adviseert u altijd gehoorbescherming te dragen tijdens het werken met de maaier. Volgt u deze instructies niet op dan kunt u blijvend letsel oplopen!

2.1.3 VOORDAT U DE MAAIER IN GEBRUIK NEEMT

- ! Gebruik de tractormaaier niet als deze is beschadigd of als een van de beschermende elementen ontbreekt. Alle kappen en andere beschermende elementen moeten op hun plaats zitten. Verwijder daarom niet de beschermende elementen van de maaier en stel ze niet buiten werking.
- ! Controleer regelmatig of de beschermende voorzieningen en veiligheidselementen goed werken.
- ! Werk niet met de maaier nadat u alcohol of drugs hebt gebruikt of medicijnen die uw waarneming nadelig kunnen beïnvloeden.
- ! Werk niet met de maaier als u lijdt aan duizeligheid of flauwte of als u op andere wijze verzwakt bent of niet goed geconcentreerd.
- ! Voordat u de maaier in gebruik neemt, leer alles over de bedieningselementen en zorg ervoor dat u ze zo kunt bedienen dat u, zo nodig, de motor onmiddellijk kunt stoppen of uitzetten.
- ! Pas de stand van de motorregelaar of snelheidsbeperking niet aan.

- ! Voordat u begint te werken met de maaier moet u van het oppervlak van het terrein dat u gaat maaien, alle stenen, stukken hout, draad, botten, gevallen takken en andere items verwijderen, die tijdens het maaien zouden kunnen worden weggeslingerd.
- ! Verhelp alle storingen voordat u de maaier opnieuw gaat gebruiken. Controleer, voor u aan de slag gaat, grondig dat de riemen zijn gespannen, de messen scherp zijn en de ruimte binnen in het maaimechanisme vrij is.
- ! Voer, voordat u de machine gaat gebruiken, een visuele inspectie uit en controleer of de onderdelen van de machine niet zijn beschadigd of ontbreken of loszitten.
- ! Controleer voordat u de machine gaat gebruiken of de remmen werken en laat deze zo nodig afstellen of repareren.

2.1.4 TIJDENS HET GEBRUIK VAN DE MAAIER

- ! De maaier mag niet worden gebruikt op hellingen van meer dan 12° (21%).
- ! Transport van passagiers, dieren of vrachten direct op de maaier is verboden. Transport van vrachten is alleen toegestaan op aanhangwagens die zijn goedgekeurd door de fabrikant van de maaier.
- ! Zelfs als u de maaier maar voor korte tijd alleen laat, moet u de sleutel uit het contact nemen.
- ! Als u met de maaier wegrijdt van het werkterrein waar u gras maait, moet u altijd het maaimechanisme uitschakelen en het omhoog brengen in de transportpositie.
- ! Maai niet in de buurt van hopen materiaal, gaten of oevers. De tractormaaier kan plotseling omver rollen als het wiel over de rand van een gat of greppel komt of bij een rand die afkalft.
- ! Blijf tijdens het werken uit de buurt van molshopen, betonnen ondersteuning, boomstronken en randen van borders en voetpaden, deze mogen niet in contact komen met de messen omdat dat kan leiden tot beschadiging van het maaimechanisme en het mechanisme van de maaier.
- ! Stop, als u op een massief voorwerp botst, en schakel het maaimechanisme en de motor uit en inspecteer de gehele maaier, vooral de stuurinrichting. Voer zo nodig reparaties uit voordat u de motor weer start.
- ! Werk, als dat mogelijk is, niet met de maaier in nat gras. Verminderde tractie kan slippen tot gevolg hebben.
- ! Blijf uit de buurt van obstakels (bijv. een plotselinge verandering van de helling, greppels, enz.) waar de maaier zou kunnen kantelen.
- ! Probeer niet de stabiliteit van de maaier te verbeteren door de grond aan te stampen.
- ! Werk alleen met de maaier bij daglicht of bij goed kunstlicht.
- ! Het is niet toegestaan met de maaier op de openbare weg te rijden.
- ! Draag bij het bedienen van de maaier geen losse kleding en korte broeken, gebruik stevig volledig gesloten schoeisel. Bedien de maaier nooit terwijl uw sandalen draagt of blootsvoets.
- ! Laat de motor niet draaien in gesloten ruimten. De uitlaatgassen bevatten stoffen die reukloos en giftig zijn, en mogelijk dodelijk.
- ! Steek niet uw handen of benen onder de afdekking van het maaimechanisme. Breng nooit een deel van uw lichaam in de buurt van de roterende of bewegende onderdelen van de maaier.
- ! Start de motor niet zonder dat een uitlaat is gemonteerd.
- ! Gewoonlijk overschrijdt het geluid dat wordt geproduceerd tijdens het maaien niet de waarden voor akoestische druk en voor akoestisch vermogen die worden opgegeven in deze gebruikershandleiding (➔ 1.4). In bepaalde gevallen kan het echter onder bepaalde omstandigheden en vanwege de gesteldheid van het terrein gedurende korte tijd de aangegeven geluidsniveaus overschrijden.
- ! De fabrikant van de maaier adviseert u gehoorbescherming te gebruiken wanneer u met de maaier werkt omdat het belasten van het gehoororgaan met een uitzonderlijk hoog geluidsniveau of de effecten van lawaai op de lange termijn kan/kunnen leiden tot permanente beschadiging van het gehoor.
- ! Houd altijd uw aandacht volledig bij het rijden en bij de andere werkzaamheden die u met de maaier uitvoert. De meest voorkomende oorzaken van het verlies van controle over de maaier zijn bijvoorbeeld:
 - ▶ Verlies van wieltractie.
 - ▶ Veel te hoge snelheid, het niet aanpassen van de snelheid aan de actuele omstandigheden en kenmerken van het terrein.
 - ▶ Plotseling remmen waarbij de wielen blokkeren.
 - ▶ De machine gebruiken voor doeleinden waarvoor deze niet is ontworpen.

2.1.5 NA HET WERKEN MET DE MAAIER

- ! Houd de maaier en accessoires altijd goed schoon en in goede technische staat.
- ! De roterende messen zijn scherp en kunnen verwondingen veroorzaken. Draag altijd beschermende handschoenen of omwikkel de messen, wanneer u de messen hanteert.
- ! Controleer regelmatig de moeren en bouten waarmee de messen vastzitten en controleer of zij met het juiste hoeveelheid aanzetmoment zijn aangedraaid (➔ 6.3.6).
- ! Let er vooral op dat de borgmoeren goed vastzitten. Wanneer de moer voor een tweede keer wordt losgedraaid, neemt de kracht van de bevestiging af en moet de moer worden vervangen door een nieuwe.
- ! Inspecteer regelmatig alle componenten en vervang de componenten die volgens de aanbevelingen van de fabrikant moeten worden vervangen.

2.2 VEILIGHEIDSINSTRUCTIES VOOR WERK OP HELLINGEN

Hellingen zijn de voornaamste oorzaak van ongelukken, verlies van controle over de maaier en de daaropvolgende zijwaartse kanteling, die kunnen leiden tot ongevallen met ernstig letsel en dodelijke afloop. Het maaien op hellingen vraagt altijd meer aandacht van de gebruiker. Als u niet zeker bent van uzelf, of als het werk boven vaardigheidsniveau is, maai dan niet op hellingen.

- ! De motormaaier kan worden gebruikt op hellingen met een maximale hellingshoek van 12° (21%).
- ! Ga extra voorzichtig te werk wanneer u van richting verandert. Draai alleen op een helling als het werkelijk niet anders kan.

- ! Kijk goed uit voor gaten, wortels en ongelijk terrein. Oneffen terrein kan ertoe leiden dat uw maaier omvalt. Hoog gras kan obstakels aan het zicht onttrekken. Verwijder daarom van tevoren alle ongewenste voorwerpen uit het terrein dat u wilt maaien.
- ! Kies een zodanige snelheid dat u niet hoeft te stoppen op een heuvel.
- ! Ga zeer voorzichtig te werk wanneer u de grasopvangbak bevestigt of andere aansluitingen tot stand brengt. Hierdoor kan de stabiliteit van de maaier afnemen.
- ! Voer alle bewegingen op een helling langzaam en gelijkmatig uit. Verander niet plotseling van snelheid of richting.
- ! Start of stop niet op een helling. Als de wielen tractie verliezen, stop dan de aandrijving van de messen en rij langzaam van de helling.
- ! Begin op een helling zeer voorzichtig en langzaam te rijden zodat de maaier niet de 'wedgespringt'. Verminder altijd de rijnsnelheid van de maaier voor de helling en breng vooral de snelheid tot een minimum terug wanneer u naar beneden rijdt, zodat u kunt profiteren van het remmende effect van de transmissie.

2.3 KINDVEILIGHEID

Als de gebruiker niet alert is op de aanwezigheid van kinderen kan er een tragisch ongeluk plaatsvinden. De beweging van een tractormaaier trekt de aandacht van kinderen. Ga er nooit van uit dat kinderen op de plaats zullen blijven waar u ze het laatst zag.

- ! Laat geen kinderen toe zonder toezicht op terreinen waar u bezig bent met het maaien van het gras.
- ! Laai nooit kinderen de maaier bedienen!
- ! Wees altijd voorbereid - zet de motor af als er kinderen naar u toe komen.
- ! Kijk voor en tijdens het achteruitrijden achter u en naar de grond.
- ! Vervoer geen kinderen, zij kunnen vallen en zich ernstig verwonden of er kan een gevaarlijke situatie ontstaan als zij de bediening van de tractormaaier verhinderen. Geef kinderen nooit toestemming de maaier te bedienen.
- ! Wees extra voorzichtig op plaatsen met beperkt zicht (bij bomen, struiken, muren, enz.).

2.4 BRANDVEILIGHEID

Wanneer u achteruit rijdt met de tractormaaier moet u fundamentele regels en voorschriften voor werkveiligheid en brandbeveiliging die gelden voor de werkzaamheden met dit type maaier, in acht nemen.

- ! Verwijder regelmatig brandbare materialen (droog gras, bladeren, enz.) uit het gebied rond de uitlaat, de motor, de accu en overal waar zij in contact kunnen komen met benzine of olie, en vervolgens kunnen vlam vatten en de maaier in brand kunnen zetten.
- ! Laat de motor van de tractormaaier afkoelen voordat u de tractormaaier parkeert in een gesloten ruimte.
- ! Wees extra voorzichtig met benzine, olie of andere brandbare stoffen. Dit zijn zeer brandbare stoffen en de dampen ervan zijn explosief. Rook niet tijdens deze werkzaamheden. Draai nooit de dop van de benzinetank los en vul nooit benzine bij wanneer de motor loopt, de motor heet is of de maaier in een gesloten ruimte staat.
- ! Controleer voor gebruik de benzineleidingen en vul geen benzine bij tot in de hals van tank. De hitte die wordt gegenereerd door de motor en door de zon en het uitzetten van de brandstof kunnen ertoe leiden dat de benzine overloopt en er brand ontstaat. Gebruik voor het opslaan van brandstoffen tanks die speciaal voor dat doel zijn ontworpen. Bewaar nooit een tank met benzine en parkeer nooit de maaier in een gebouw in de buurt van een warmtebron. Wees extra voorzichtig wanneer u met de accu werkt. Het gas in de accu is zeer explosief, rook daarom niet in de buurt van de accu en gebruik geen open vuur, zodat ernstige verwondingen kunnen worden voorkomen.

2.2 GEVAARLIJKE ONDERDELEN VAN DE MAAIER- RESTGEVAREN

- ! De tractormaaier is zo ontworpen dat deze, wanneer hij op de juiste manier en in perfecte technische staat wordt gebruikt, geen gevaar oplevert voor de bestuurder en zijn omgeving. Toch kunnen er zich tijdens het gebruik, onderhoud en afstellen situaties voordoen die gevaar opleveren voor de werknemers, als zij er niet van op de hoogte zijn en zich niet houden aan de hier gegeven veiligheidsinstructie. Deze gevaren vormen de zogenaamde restgevaren - het zijn gevaren die blijven bestaan, zelfs nadat alle preventieve en beschermende maatregelen overwogen en uitgevoerd zijn. Tijdens het gebruik, onderhoud en afstellen van de maaier zijn er restricties. Daarom moet elke persoon die met de maaier in aanraking komt, deze gevaren kennen en alle aanbevelingen voor de beperking van deze gevaren opvolgen.

Maaimessen

- ! De roterende maaimessen zijn zeer scherp en als u ermee in aanraking komt, bestaat er een ernstig risico op letsel aan de ledematen. Steek niet uw handen of benen onder de afdekking van het maaimechanisme. Breng nooit een deel van uw lichaam in de buurt van de roterende of bewegende messen van de maaier. Probeer niet met uw handen of met andere voorwerpen de bewegende maaimessen tegen te houden!

Bewegende en hete onderdelen

- ! Als de motor draait, zijn er onderdelen die ronddraaien en die ernstig letsel kunnen toebrengen aan verschillende delen van het lichaam. Bij onderhoud of afstelling van onderdelen die zich onder de motorkap of onder de opgeheven maaier bevinden, moet dus verhoogde aandacht worden besteed en mag nooit een lichaamsdeel in de buurt van bewegende delen worden gebracht. Alleen een persoon met een perfecte kennis van de bewegingsprincipes van deze onderdelen mag ze onderhouden en afstellen. Tijdens het gebruik worden de onderdelen die zich onder de kap bevinden heet, en wanneer deze met een onbeschermd lichaamsdeel in contact komen, kunnen ernstige brandwonden ontstaan. Daarom moet u, voordat u de kap opent om onderhouds- of servicewerkzaamheden uit te voeren, de maaier altijd laten afkoelen en veiligheidshandschoenen gebruiken.

Plaats van de bestuurder

- ! Op de plaats van de bestuurder bestaat het gevaar van het platform te vallen of uit te glijden ten gevolge van onoplettendheid. Wees daarom altijd voorzichtig bij het op- of afstappen van de maaier. Een ander gevaar voor de bestuurder is vermoeidheid,

stress of verkeerd gedrag, veroorzaakt door overbelasting van het werk, onvoldoende verlichting van het gemaaide gebied of lawaai tijdens het werk. Het is daarom noodzakelijk gehoorbescherming te gebruiken bij het gebruik van de maaier, uzelf niet te overbelasten en pauzes te nemen.

Brandstoftank

! De brandstof in de brandstoftank is een zeer ontvlambare stof, waarvan de dampen explosief zijn. Bij het werken met brandstof of in de nabijheid van de brandstoftank (ook als die gesloten is), mag u nooit roken, nooit in de buurt komen met een open vlam of met voorwerpen die hoge temperaturen genereren.

Not for
Reproduction

3. DE MAAIER KLAAR MAKEN VOOR GEBRUIK

3.1 UITPAKKEN EN INSPECTEREN

De tractormaaier wordt in een houten verpakking op een houten pallet geleverd. Sommige onderdelen van de machines worden vanwege het transport in de productiefaciliteit gedemonteerd en daarom kunt u deze machines pas in gebruik nemen wanneer u zulke onderdelen hebt gemonteerd. Het uitpakken en gereedmaken voor gebruik wordt uitgevoerd door de verkoper in het kader van de servicewerkzaamheden voorafgaand aan de aflevering.



Inspecteer de verpakte maaier onmiddellijk na aflevering op beschadigingen. Informeer de vervoerder als u beschadigingen vindt. Als de klacht niet op tijd wordt ingediend, kan geen schadevergoeding worden geëist. Controleer of het model van de maaier het model is dat u hebt besteld. Pak, in het geval van een onregelmatigheid, de maaier niet uit en breng de leverancier onmiddellijk hiervan op de hoogte.

3.2 NA AFLEVERING MET DE MAAIER OMGAAN

Het pakket mag alleen met een vorkheftruck of pompwagen worden verplaatst. Schuif de vorken in de openingen in de pallet en verplaats de maaier naar de door u gekozen locatie voor montage of opslag. Vervoer nooit meer dan één verpakking.

De maximale draagkracht van de vorkheftruck of pompwagen moet zijn: **500 kg**



De houten pallet mag niet met een kraan worden opgetild. Alleen personen met de juiste toestemming en ervaring met het gebruik van of verplaatsen van de apparatuur mogen dit doen. Vanwege het gewicht van de verpakte maaier raden we aan dat tenminste twee mensen hem verplaatsen.

3.3 OPSLAG VÓÓR UITPAKKEN

Als de maaier niet onmiddellijk na aflevering wordt uitgepakt en gemonteerd, dan moet deze onder de volgende omstandigheden worden opgeslagen:

- Sla de maaier in de originele verpakking in een droge en tegen weersinvloeden beschermde omgeving op. Weersinvloeden kunnen de verpakking en de maaier beschadigen.
- Kantel de houten verpakking niet en, nog erger, zet hem nooit ondersteboven. Plaats geen voorwerpen op de verpakking waar vloeistoffen uit zouden kunnen lekken.
- Haal de maaier niet van de pallet, kantel hem niet en zet hem niet schuin.
- Plaats niets op de verpakte maaier.
- Wanneer meerdere verpakte maaiers worden opgeslagen, dan mogen maximaal vier pakketten op elkaar worden gestapeld. Tijdens transport mogen maximaal twee pakketten op elkaar staan.

Aanbevolen specificaties voor opslag:

| | |
|------------------|--------------------|
| Temperatuur | van -10 tot +35 °C |
| Luchtvochtigheid | <80% bij 21 °C |
| Luchtkwaliteit | stofvrij |
| Overige | droge locatie |

3.4 UITPAKKEN

- ▶ Verwijder eerst de planken met een geschikt gereedschap (koevoet, hamer e.d.), verwijder alle apart verpakte onderdelen en verwijder tenslotte alle bevestigingsmiddelen en verpakkingsmaterialen. Zorg dat de maaier of onderdelen daarvan niet beschadigd raken.
 - ▶ Voer een visuele inspectie uit van de maaier en de losse onderdelen en kijk naar beschadigingen die tijdens het vervoer kunnen zijn ontstaan. Als u schade in welke vorm dan ook ontdekt, neem dan onmiddellijk contact op met de leverancier en ga niet door met de montage van de maaier.



Wanneer u alles hebt uitgepakt, is het belangrijk dat het verpakkingsmateriaal op verantwoorde wijze wordt afgevoerd. Het afvoeren moet worden uitgevoerd in overeenstemming met de in het land van de gebruiker geldende wetten voor afvalverwerking. Als u niet zeker weet hoe u dit moet afvoeren, laat dit dan door een gespecialiseerd bedrijf doen.

APART VERPAKTE ONDERDELEN

Pak de volgende apart verpakte onderdelen uit:

- Stuurwiel
- Stoel
- Armsteunen voor de stoel (afhankelijk van de meegeleverde accessoires)
- Documentatie (➡ 3.7 Documentatie van de maaier)
- De grasopvangbak (gedeeltelijk gedemonteerd in een kartonnen doos, met haken en bevestigingsmateriaal)

VERPAKKINGSMATERIAAL AFVOEREN



Wanneer u alles hebt uitgepakt, is het belangrijk dat het verpakkingsmateriaal op verantwoorde wijze wordt afgevoerd. Het afvoeren moet worden uitgevoerd in overeenstemming met de in het land van de gebruiker geldende wetten voor afvalverwerking.

Als u niet zeker weet hoe u dit moet afvoeren, laat dit dan door een gespecialiseerd bedrijf doen.

3.5 MONTAGE VAN DE AFZONDERLIJK VERPAKTE ONDERDELEN



Omdat het hier werkzaamheden van technische aard betreft, wordt deze maaier voorbereid voor gebruik door de leverancier van de tractormaaier (volgens onderstaande instructies).



Verwijder, voor de installatie, alle aangebrachte beschermende materialen, plaats de maaier op een vlakke ondergrond en richt de voorwielen in een voorwaartse stand.

3.5.1 STUURWIEL, STOEL EN ACCU



3.5.1a

a) De stoel bevestigen:

- ▶ Schroef de bevestigingsplaat (1) onderop de stoel. Gebruik hiervoor vier moeren (2) (M8x25).
- ▶ Kantel de stoelconsole (3) ca. 90° omhoog.
- ▶ Schroef de stoel met gemonteerde plaat op de console met:
 - twee bovenste borgmoeren (4); gebruik bij elke moer twee onderleggingen (ø 8.4)
 - twee bouten (5) (M8x25); gebruik bij elke bout een onderlegging (ø 8x12), onderlegging (ø 8.4) en een veerring (ø8)



3.5.1b

b) De kabel van de veiligheidsschakelaar aansluiten:

- ▶ Wanneer vóór transport de veiligheidsschakelaar (6) van de stoel was verwijderd, dan moet deze in het gat onderop de maaier worden geplaatst en moet het elektrische snoer (7) eraan worden bevestigd.



3.5.1c

c) Het stuurwiel monteren:

De stuurstang (1) heeft twee gaten zodat het stuurwiel op twee hoogtes kan worden gemonteerd. Kies het gat dat het beste bij uw lengte en voorkeur past, plaats het stuurwiel op de stuurstang en draai het zodat het gat (2) in het stuurwiel over het gekozen gat in de stuurstang valt. Plaats dan de pen (3) in het gat en sla de pen vast met een hamer.



3.5.1d

d) De accu aansluiten:

- ▶ Draai de hendel van de afdekking van de opslagruimte die zich onder het stuurwiel bevindt, open het vak en verwijder de afdekking.
- ▶ Draai de bouten op de accupolen los.
- ▶ **Rode draad** Plaats deze op de (+)-pool van de accu en zet de draad vast met de bout.
- ▶ **Bruine draad** Plaats deze op de (-)-pool van de accu en zet de draad vast met de bout.
- ▶ Plaats de rubberen doppen op beide kabels.
- ▶ Plaats de afdekking van de opslagruimte terug en zet vast met de hendel.



Bouten en rubberen doppen voor de accu vindt u in de zak met de documentatie en het andere bevestigingsmateriaal.



Wanneer u de draden anders vastzet dan hierboven wordt beschreven, zal dat beschadiging van de maaier tot gevolg hebben.

Wanneer u de accu loskoppelt, maak dan eerst de negatieve (-)-pool los van de accu.

Wanneer u de accu in gebruik neemt en wanneer u onderhoudswerkzaamheden aan de accu uitvoert, ga dan te werk volgens de instructies in de gebruikershandleiding voor de accu. Volg ook alle veiligheidsinstructies die daarin worden beschreven.



3.5.1e

e) De bumperstang in de juiste positie monteren:

- ▶ Open de motorkap.
- ▶ Schuif de consoles van de bumperstang van de stoel - de juiste positie is duidelijk op het frame gemarkeerd.
- ▶ Draai de bouten van de consoles aan beide kanten van de maaier goed vast en sluit de kap.

3.5.2 GRASOPVANGBAK

De grasopvangbak wordt geleverd verpakt in een aparte doos. Om transporttechnische redenen zijn enkele van de onderdelen ervan gedemonteerd en deze moeten eerst worden gemonteerd. In de volgende hoofdstukken vindt u een globale beschrijving van de montage.

UITPAKKEN

Verpakkingsmateriaal verwijderen. Haal eerst het deksel, het frame en de zak eruit, en dan de verpakte afzonderlijke delen. Pak deze onderdelen uit en rangschik ze overzichtelijk op een geschikte plek.

INBEGREPEN INHOUD



3.5.2a

- (1) Deksel
- (2) Dumphendel
- (3) Voorste buis
- (4) Onderste buis
- (5) Zijstangen
- (6) Onderste beugel
- (7) Hendel
- (8) Zak (gaasmateriaal)
- (9) Frame
- (10) Haken grasopvangbak
- (11) Contactveer van de sensor voor een volle grasopvangbak
- (12) Haak achteraan
- (13) Verbindingsmateriaal



In het pakket van de grasopvangbak vindt u ook **reserve-splitpennen** voor de maaibladen (4 stuks). Bewaar deze splitpennen zodat u ze later kunt gebruiken.



AANZICHT VAN DE GEMONTEERDE GRASOPVANGBAK

De posities komen overeen met de nummers in de afbeelding 3.5.2a.



3.5.2b

- (1) Deksel
- (2) Dumphendel
- (3) Voorste buis
- (4) Onderste buis
- (5) Zijstangen
- (6) Onderste beugel
- (7) Hendel
- (8) Zak (gaasmateriaal)
- (9) Frame (onder het deksel)
- (11) Contactveer van de sensor voor een volle grasopvangbak

INSTALLATIE VAN DE GRASOPVANGBAK



3.5.2c

- Schroef de scharnieren van de grasopvangbak (**10**) en scharnier (**12**) op de achterplaat.



Op sommige machines zijn de scharnieren (**10**) al op de achterplaat gemonteerd. Bevestig scharnier (**12**) alleen als een aanhanger wordt gebruikt.



3.5.2d

- Bevestig de voorste buis op de bovenste gaten in de beugels met M5x16 bouten en moeren. Schroef de schakelaar van de grasopvangbak op de linker beugel van het frame met twee M5x18 bouten en zet vast met moeren.



3.5.2e

- Schroef de zijstangen van de grasopvangbak vast. De stangen worden bevestigd op de buitenzijde van de grasopvangbak met M5x16 bouten en moeren.



3.5.2f

- ▶ Schroef de onderste buis op de voorste buis en de zijstangen met M5x25 bouten en moeren. Wij adviseren het monteren te vereenvoudigen door de opvangbak om te keren.



3.5.2g

- ▶ Schuif de zak van grasopvang op het frame. Trek de rubberen zijanten van de zak over de buizen.



3.5.2h

- ▶ Schroef de onderste beugel vast vanaf de onderzijde van de grasopvangbak



3.5.2i

- ▶ Steek de handgreep in de openingen in het deksel en schuif de onderleggingen op de draadeinden. Steek het deel dat op deze manier is gemonteerd door de gaten in de bovenste beugel op het frame en zet de handgreep met bouten vast. Draai ze nu niet verder dan handvast aan.



3.5.2j

- ▶ Plaats de hendel voor het leegmaken van de bak in de gaten van de beugel binnenin de opvangbak.
- ▶ Schroef van buitenaf een zelftappende schroef in de gaten in het onderste uiteinde van de hendel.



3.5.2k

- ▶ Schroef het deksel vast op het frame en draai de schroeven vast.



3.5.2l

- ▶ Draai de moeren waarmee de handgreep is bevestigd, stevig vast en draai de moeren waarmee het bovenstuk van het frame is bevestigd, stevig vast. Hiermee is de installatie van de grasopvangbak compleet.

AFSTELLING NA MONTAGE

- ▶ Pak de grasopvangbak vast en hang de bak op aan de haken aan de achterplaat van de machine.



3.5.2m

- ▶ Controleer de juiste uitlijning van de grasopvangbak met het spatbord met behulp van de pijlen die in het deksel van de grasopvang en in de machinekap zijn afgedrukt. Corrigeer een eventuele onjuiste afstelling door de bouten aan de voorste buis en/of de bouten in de zijbeugels los te draaien, de afstelling aan te passen en de bouten weer vast te draaien.



Bij een goed afgestelde grasopvangbak is de ruimte tussen de achterplaat van de machine en de voorste buis van het frame (3) (📷 3.5.2b) niet meer dan 5 mm.

- ▶ Als uitlijnen volgens de hierboven beschreven methode niet mogelijk is, voer dan de aanpassing uit het door de bevestiging van de grasopvangbak op de achterplaat of de bouten en beugels aan de bovenzijde van de bevestiging te verschuiven.

3.6 CONTROLES VOORAFGAAND AAN HET OPSTARTEN

3.6.1 HET OLIEPEIL CONTROLEREN

Plaats de maaier op een horizontale ondergrond voordat u het oliepeil controleert. U kunt bij de olievuldop wanneer u de motorkap open kantelt. Schroef de oliepeilstok eruit, veeg de stok droog, steek hem er weer in en schroef hem er weer in. Schroef hem er dan weer uit en lees het oliepeil af.



Oliepeil op de peilstok:
 (1) - (ADD) laag oliepeil
 (2) - (FULL) maximum oliepeil

Het oliepeil moet tussen de twee markeringen op de peilstok staan. Zo niet, voeg dan motorolie toe totdat de 'FULL' markering wordt bereikt. Het type van de motorolie wordt vermeld in de gebruikershandleiding van de motor.



U moet het oliepeil controleren voordat u gras gaat maaien.

3.6.2 DE ACCU CONTROLEREN

Controleer het laadniveau van de accu volgens de instructies in de gebruikershandleiding van de accu.

3.6.3 DE BRANDSTOFTANK VULLEN MET BRANDSTOF

Om veiligheidsredenen wordt de tractormaaier vervoerd zonder brandstof en daarom moet voorafgaand aan het eerste opstarten brandstof in de tank worden aedaan. De brandstoftank bevindt zich onder de voorste kap en heeft een inhoud van **8 liter brandstof**.

Gebruik alleen benzine met het octaangetal dat wordt aangeduid in de gebruikershandleiding van de motor. Defecten die veroorzaakt worden door een verkeerde brandstof vallen niet onder de garantie!

Vul de brandstoftank alleen wanneer de **motor is uitgeschakeld en de motor koud is**. Vul de brandstoftank in een goed geventileerde ruimte.



Eet en rook niet en gebruik geen open vuur wanneer u met brandstoffen werkt.

Gebruik voor het vullen van de brandstoftank een geschikte trechter.

Let erop dat u bij het vullen van de tank geen brandstof morst. Gemorste brandstof kan gemakkelijk vlam vatten. Als u brandstof morst, veeg de gemorste brandstof dan grondig droog.

Bewaar brandstof buiten het bereik van kinderen.

Procedure voor het tanken van brandstof:

- ▶ Draai de tankdop los. Open deze langzaam want er kan overdruk in de brandstoftank heersen die wordt veroorzaakt door benzinedampen.
- ▶ Plaats een trechter in de opening van de brandstoftank en giet de brandstof uit de jerrycan.
- ▶ Veeg na het vullen van de brandstoftank altijd het gebied rond de opening van de brandstoftank droog en ook de opening van de brandstoftank zelf. U kunt het brandstofniveau aflezen aan de strepen.

U wordt geadviseerd de brandstoftank regelmatig schoon te maken omdat onzuiverheden in de brandstof kunnen leiden tot storingen van de motor.

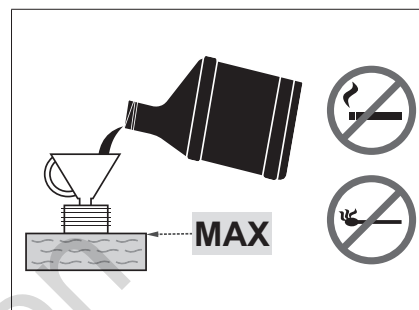

3.6.4 DE BANDENSPANNING CONTROLEREN

Controleer de bandenspanning, voordat u de maaier in gebruik neemt.

De bandenspanning voor en achter moet **80 - 140 kPa** bedragen. Het verschil in bandenspanning tussen individuele banden mag ± 10 kPa zijn.

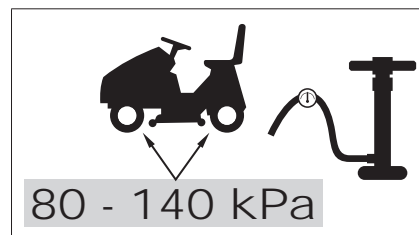

Overschrijd niet de maximale bandenspanning die op de banden staat vermeld.

3.7 DOCUMENTATIE VAN DE MAAIER

De volgende documentatie wordt met de maaier meegeleverd:

- Paklijst
- Gebruikershandleiding
- Gebruikershandleiding voor de motor
- Gebruikershandleiding voor de accu
- Klantencontactgids

4. DE MAAIER BEDIENEN



De getoonde locaties van bedieningselementen zullen mogelijk niet overeenkomen met werkelijke locatie, dit is afhankelijk van de configuratie van de maaier.

4.1 PLAATS VAN DE BEDIENINGSELEMENTEN



4.1

- (1) Gashendel
- (2) Bedrijfsurenteller motor
- (3) Indicatielampje dat laat zien of het rempedaal is ingetrapt en de parkeerrem is ingeschakeld
- (4) Schakelaar om het maimechanisme achteruitrijdend te bedienen
- (5) Hoofdschakelaar
- (6) Schakelaar activering maimechanisme
- (7) Plug (niet gebruikt)
- (8) Parkeerremhendel
- (9) Rempedaal
- (10) Pedaal vooruit rijden
- (11) Pedaal achteruit rijden
- (12) Zoemer
- (13) Dumphendel
- (14) Hendel voor de hoogteafstelling van het maimechanisme
- (15) Vrijloophendel
- (16) Klep volle grasopvangbak
- (17) Trekhaak achter
- (18) Veer om de grasopvangbak op zijn plaats te houden tijdens het rijden op het terrein
- (19) Sensor grasopvangbak aanwezig

4.2 BESCHRIJVING EN FUNCTIES VAN DE BEDIENINGSELEMENTEN

4.2.1 STANDAARD BEDIENINGSELEMENTEN

(1) GASHENDEL

Voor het regelen van de snelheid van de motor. De hendel heeft deze posities:

| | | | |
|--|--|------------|--------------------------------------|
| | | MAX | Maximaal motortoerental |
| | | MIN | Minimaal motortoerental (stationair) |

(2) BEDRIJFSURENTELLER MOTOR

Toont het aantal motoruren.

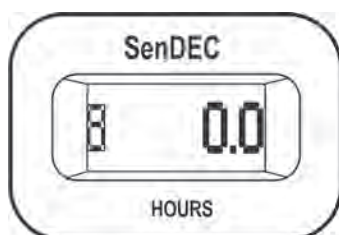





Knoeien aan de teller zal de garantie doen vervallen – de aansluiting van de teller van de motoruren is voorzien van een verzegeling.
Neem onmiddellijk contact op met het servicewerkplaats als de teller van de motoruren niet goed werkt.

(3) REMPEDAAL EN INDICATIELAMPJE PARKEERREM

Het indicatielampje dient ter signalering van juist en onjuist starten van de motor (➔ 5.2), ingetrapte rem en inschakeling van de parkeerrem.

| | | |
|---|---|---|
|  |  | Signaal dat de parkeerrem is ingeschakeld |
| |  | Signaal dat het rempedaal wordt ingetrapt |





(4) DEACTIVERING VAN DE ONTKOPPELING VAN HET MAAIMECHANISME VOOR ACHTERUITRIJDEN

Schakelaar R dient om de functie van de automatische ont koppeling van het maaimechanisme bij achteruitrijden uit te schakelen (➔ 5.5.1).

| | |
|--|--|
|  | <p>De schakelaar moet ingedrukt worden wanneer het maaimechanisme al automatisch ont koppeld is, maar de messen nog niet gestopt zijn met draaien (ca. 4 seconden) of wanneer het maaimechanisme gestart wordt onmiddellijk voordat het achteruitrijpedaal wordt ingetrapt. Dan wordt met iedere daaropvolgende verandering in de rijrichting van achteruit naar vooruit de ont koppeling van het maaimechanisme weer geactiveerd.</p> |
|--|--|

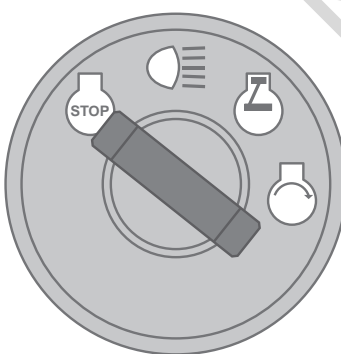

(5) HOOFDSCHAKELAAR AAN/UIT

Voor het starten / uitzetten van de motor. Deze hendel heeft vier standen:

| | | |
|---|---|---|
|  |  | Contact uit / contact uitzetten |
| |  | De koplampen op de kap inschakelen/uitschakelen |
| |  | Contact aan, de motor loopt. |
| |  | Motor starten - startpositie |

(6) SCHAKELAAR ACTIVERING MAAIMECHANISME

Druk de schakelaar in stand 1 om het maimechanisme in te schakelen. Wanneer u de schakelaar in stand 0 drukt wordt het maimechanisme uitgeschakeld.

| | | | |
|---|---|----------------------|--|
|  |  1 | INGESCHAKELD | Inschakeling van het maimechanisme / het maimechanisme is ingeschakeld |
| | 0 | UITGESCHAKELD | Uitschakeling van het maimechanisme / het maimechanisme is uitgeschakeld |

(7) PLUG

Voor toekomstig gebruik.

(8) HENDEL VAN DE PARKEERREM

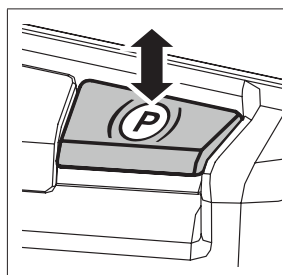

De hendel van de parkeerrem heeft twee standen. In ingeduwde stand is de rem niet ingeschakeld, wanneer u de hendel omhoog trekt en het rempedaal indrukt, wordt de parkeerrem ingeschakeld (remt).
Wanneer u op het rempedaal drukt, wordt de parkeerrem uitgeschakeld en wordt de hendel automatisch vrijgegeven en in de ingeduwde stand gezet.

(9) REMPEDAAL

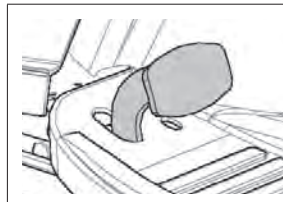

De tractormaaier gaat langzamer rijden wanneer u het rempedaal intrapt.
Het pedaal wordt ook gebruikt bij het starten van de maaier – **starten is alleen mogelijk wanneer het rempedaal is ingedrukt.**

(10) PEDAAL VOORUIT RIJDEN

Het pedaal regelt het vermogen dat op de achterwielen wordt overgebracht en de snelheid van de maaier in **voorwaartse richting**.

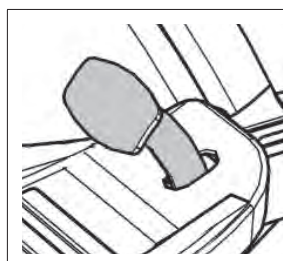

Hoe verder het pedaal naar de vloer wordt gedrukt, des te sneller rijdt de maaier en omgekeerd.
Wanneer u het pedaal loslaat zal het automatisch teruggaan naar de neutrale stand en zal de maaier stoppen.
Meer informatie ➔ 5.5.



OPGELET: U kunt de rijrichting pas veranderen van vooruit in achteruit of van achteruit in vooruit als u de maaier hebt stilgezet!

(11) PEDAAL ACHTERUIT RIJDEN

Het pedaal regelt het vermogen dat op de achterwielen wordt overgebracht en de snelheid van de maaier in **achterwaartse richting**.



Hoe verder het pedaal naar de vloer wordt gedrukt, des te sneller rijdt de maaier en omgekeerd.
Wanneer u het pedaal loslaat zal het automatisch teruggaan naar de neutrale stand en zal de maaier stoppen.
Meer informatie ➔ 5.5.



U kunt de rijrichting pas veranderen van vooruit in achteruit of van achteruit in vooruit als u de maaier hebt stilgezet!

(12) BUZZER

De zoemer geeft een geluidssignaal wanneer de grasopvangbak vol is



Wanneer het geluidssignaal heeft geklonken, om aan te duiden dat de grasopvangbak vol is, wordt het maaimechanisme niet uitgeschakeld!

(13) DUMPHENDEL



De hendel dient voor het leegmaken van de grasopvangbak.
Meer informatie ➔ 5.6.

(14) HENDEL VOOR DE HOOGTEAFSTELLING VAN HET MAAIMECHANISME

Met deze hendel stelt u de hoogte af van het maaimechanisme tot de grond.

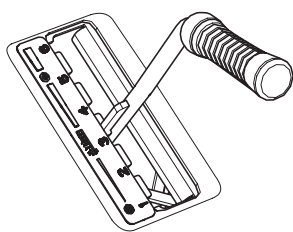

De hendel heeft 6 werkstanden, die overeenkomen met een maaihoogte van 3 tot 9 cm.
Hoe hoger het getal van de positie van de hendel, des te hoger is de begroeiing na het maaien.



Wanneer u rijdt zonder te maaien, moet de hendel in positie 7 staan.

(15) BY-PASSHENDEL – VRIJLOOP VAN DE ACHTERWIELEN

De functie van de bypasshendel is het uitschakelen van de transmissie naar de achterwielen en wordt gebruikt als de maaier moet worden verplaatst zonder de motor te gebruiken. De hendel bevindt zich aan de achterzijde van de maaier en heeft de volgende twee posities:

| | Positie hendel | Achterwielaandrijving | Gebruik |
|--|---------------------------|-----------------------|---|
| | [0] – Hendel uitgetrokken | UITGESCHAKELD | Om de machine met uitgeschakelde motor te duwen |
| | [1] – Hendel ingedruwd | INGESCHAKELD | Wanneer u rijdt, is de motor ingeschakeld |

(16) KLEP VOLLE GRASOPVANGBAK

Geeft aan dat de grasopvangbak vol is.

(17) TREKHAAK ACHTER

Hier kan een aanhanger aan worden gekoppeld (optionele accessoire)

(18) BORGVEER POSITIE GRASOPVANGBAK

Houdt de grasopvangbak op zijn plaats tijdens het rijden op oneven terrein.

(19) SENSOR GRASOPVANGBAK AANWEZIG

Als de grasopvangbak of de afbuiginrichting (optionele accessoire) niet op de maaier zijn geplaatst, dan start het maaimechanisme niet.

5. BEDIENEN VAN EN WERKEN MET DE MAAIER

Wat u moet weten voordat u de tractormaaier de eerste keer aanzet:

- ▶ De tractormaaier is uitgerust met veiligheidscontacten, die worden ingeschakeld door middel van:
 - een schakelaar onder de stoel
 - een schakelaar op een geplaatste grasopvangbak of afbuiginrichting
 - een schakelaar voor een volle grasopvangbak
 - een rempedaalschakelaar
- ▶ De motor stopt automatisch als de bestuurder uit de stoel opstaat en de machine niet op de parkeerrem is gezet.
- ▶ U kunt de motor alleen starten wanneer het maaimechanisme is uitgeschakeld en de grasopvangbak is bevestigd, of een afbuiginrichting die tijdens het mulchen voorkomt dat gemaaid gras terechtkomt in de uitwerpbuis die leidt naar de grasopvangbak, is bevestigd, en het rempedaal is ingetrapt.



5.1 CONTROLES VOORAFGAAND AAN HET STARTEN VAN DE MAAIER

Voordat u de maaier start, moet u de in hoofdstuk 3.6 genoemde inspecties uitvoeren:

- ▶ Motoroliepeil
- ▶ Laadniveau van de accu
- ▶ Brandstofpeil
- ▶ Bandenspanning

5.2 DE MOTOR STARTEN

De machine is voorzien van een functie die voorkomt dat de motor wordt gestart als niet aan de volgende veiligheidscondities is voldaan:

- ▶ De aandrijving van het maaimechanisme is ontkoppeld
- ▶ Het rijpedaal is niet ingedruwd
- ▶ De berijder zit in de stoel van de machine
- ▶ Het rempedaal is ingedruwd of de rem is in de parkeerstand gezet

| | |
|---|---|
|  | <p>Als bij het starten aan deze condities is voldaan, wordt dit aangeduid doordat het rode lampje voor het rempedaal en voor het parkeerpedaal continu brandt.</p> <p>Het rode signaallampje werkt ook als een signaal voor de batterijstatus! Als het rode signaallampje begint te knipperen zelfs als u het rempedaal niet hebt ingetrapt en de sleutel in de stand 'contact UIT' hebt gedraaid, betekent dit dat de accu bijna leeg is. Als het signaallampje knippert terwijl de motor loopt, werkt het laadsysteem van de accu niet goed. Neem in dat geval zo spoedig mogelijk contact op met een geautoriseerd servicecentrum.</p> <p>Dat niet wordt voldaan aan deze condities op het moment dat de motor wordt gestart wordt aangeduid door het rode lampje voor het rempedaal en voor het parkeerpedaal dat onderbroken brandt (knippert).</p> |
|---|---|

Start, wanneer u aan de beschreven voorwaarden hebt voldaan, de motor als volgt:

- 1) Trap het rempedaal in.
- 2) Zet de hendel voor de hoogte-afstelling van het maaimechanisme in de hoogste positie.
- 3) Zet de gashendel langzaam naar de stand 'MAX'.
- 4) Zet de contactsleutel in de stand 'Ignition on' (Contact aan) en wacht tenminste 1 seconde. In die tijd wordt de diagnose van het elektronisch systeem van de maaier uitgevoerd. Draai vervolgens de sleutel in de stand 'Start engine' (Motor starten), waarna de motor start. Na de start laat u de sleutel los en keert de sleutel vanzelf terug in de stand 'Ignition on' (Contact aan).



Laat de contactsleutel los zodra de motor start. **Het starten van de motor mag niet langer dan 10 seconden duren, omdat anders het gevaar bestaat dat de schakelaar wordt beschadigd!**

Gebruik nooit vaste externe starters voor het starten van de maaier. Hierdoor zou de elektrische bedrading beschadigd kunnen raken. Er kan een 12 V-accu met een hogere capaciteit worden aangesloten.

- 5) Verplaats de gashendel langzaam naar de stand 'MIN'.



Laat de motor een aantal minuten draaien voordat u het maaimechanisme inschakelt.



Laat de motor **nooit** draaien in een afgesloten of slecht geventileerde ruimte. Uitlaatgassen bevatten stoffen die schadelijk zijn voor uw gezondheid.

Houd uw handen, benen en kleding **weg bij** de draaiende onderdelen en de uitlaat.

5.2.1 NOODRIJSYSTEEM

De maaier is voorzien van een speciaal noodrijsysteem dat het mogelijk maakt de motor in een noodsituatie te starten en de maaier terug te rijden in het geval van een storing van het elektrisch systeem die maakt dat de maaier niet kan worden gestart nadat aan de startcondities is voldaan, zie hierboven.

Procedure voor het activeren van het noodrijsysteem:

- ▶ ga op de stoel zitten
- ▶ trap het rempedaal in
- ▶ draai de sleutel in de schakelkast in de stand 'Ignition on' (Contact aan) (elektrische circuits aangesloten)
- ▶ Druk 5 keer op de knop R

Vervolgens kunt u de maaier starten en naar een plaats rijden waar transport naar een servicecentrum mogelijk is. In de noodrijstand kan het maaimechanisme niet worden ingeschakeld!

5.3 DE MOTOR UITSCHAKELEN

- a) Zet de gashendel in de stand '**MIN**'.
- b) Schakel het maaimechanisme, als dat is ingeschakeld, uit door de schakelaar omlaag te drukken.
- c) Zet de motor uit door de contactsleutel in de stand '**STOP**' te draaien en neem de sleutel uit het contact.



Laat de motor, als deze zeer heet is, enige tijd op het minimum toerental draaien.

Stop de motor nooit door alleen maar uit de stoel op te staan, terwijl u de sleutel in het contact laat zitten in de stand 'ON', omdat dit tot een elektrische storing kan leiden.

Zet de sleutel altijd in de stand 'OFF' en haal de sleutel uit het contact. Zo voorkomt u dat de maaier wordt gestart door onbevoegden of door kinderen.



Voordat u het contact uitschakelt, verlaagt u het motortoerental om te voorkomen dat de motor zelfontbrandt. Als u geen gevolg geeft aan deze instructie, kan dat leiden tot beschadiging van de motor en van de uitlaat.

Maak nooit de accukabels los terwijl de motor draait! Hierdoor zou het regelmecanisme van de motor beschadigd kunnen raken.

5.3.1 VAN DE MACHINE STAPPEN TERWIJL DE MOTOR LOOPT

Als u de maaier gedurende enige tijd wilt of moet verlaten (bijv., om obstakels te verwijderen, enz.) en u wilt daarna verder gaan met maaien, kunt u **van de machine stappen en de motor laten draaien**. De accu van de maaier wordt dan gespaard.

Voorwaarden voor het van de maaier stappen terwijl de motor draait:

- ▶ het maaimechanisme is uitgeschakeld
- ▶ de gashendel staat in de stand '**MIN**'
- ▶ de versnelling staat in neutraal en de handrem is ingeschakeld (het indicatielampje van de rem brandt)

5.4 HET MAAIMECHANISME IN- EN UITSCHAKELEN

5.4.1 HET MAAIMECHANISME INSCHAKELEN

- ▶ Zet de gashendel in de stand '**MAX**'.
- ▶ Stel met de hendel voor de hoogte-afstelling van het maaimechanisme het maaimechanisme af en daarbij de maaihogte in.
- ▶ Zet de aan/uit-schakelaar voor het maaimechanisme in de stand '**ENGAGED**' (**INGESCHAKELD**).



Voorwaarden voor het inschakelen van het maaimechanisme:

- de bestuurder zit op de stoel van de maaier
- de grasopvangbak, de afbuiginrichting of het deksel van de afvoerbuis is geïnstalleerd
- de schakelaar AUT/MAN (optionele accessoire) staat in de stand '**AUT**' en de grasopvangbak is leeg
- de schakelaar AUT/MAN (optionele accessoire) staat in de stand '**MAN**'.

5.4.2 HET MAAIMECHANISME UITSCHAKELEN

- ▶ Schakel het maaimechanisme uit door de aan/uit-schakelaar omlaag te duwen.



Als de berijder uit de stoel opstaat, wordt de motor automatisch uitgezet en daarbij ook de rotatie van de maaimessen stilgezet.

Maar u mag nooit het maaimechanisme uitschakelen door gewoon uit de stoel op te staan. Als u niet de sleutel in het contact uit de stand 'ON' in de stand 'STOP' draait, blijft een gedeelte van de elektrische installatie onder spanning staan en dat kan leiden tot beschadiging. Ook blijft de urenteller van de motor ingeschakeld.

5.4.3 DE HOOGTE VAN HET MAAIMECHANISME INSTELLEN VOOR HET MAAIEN

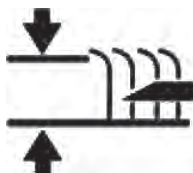
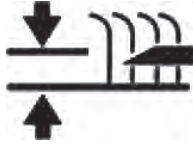
| | |
|---|---|
| <ul style="list-style-type: none">▶ Als u het maaimechanisme hoger van de grond wilt afstellen, verplaats dan de hendel voor de hoogtafstelling van het maaimechanisme omhoog. |  |
| <ul style="list-style-type: none">▶ Als u het maaimechanisme dichter bij de grond wilt afstellen, verplaats dan de hendel voor de hoogtafstelling van het maaimechanisme omlaag. |  |



Stand '1' wordt gebruikt voor het volgen van de ongelijkmatigheden van het terrein. Gebruik deze hoogte niet permanent, omdat dit kan leiden tot meer slijtage van de onderdelen van het maaimechanisme.

Als u de regelkracht voor het lichten van het maaimechanisme wilt laten afnemen of toenemen, moeten de trekbalen die de hoogte van het maaimechanisme bepalen, worden bijgesteld. Ga hiervoor als volgt te werk:



5.4.3

- ▶ Verwijder de zijkappen die toegang tot de bewegende delen van de machine afsluiten. Aan de zijkanten van de kappen bevinden zich pennen voor snelle bevestiging, steek een schroevendraaier in de groeven ervan en draai naar links. Neem vervolgens de kappen van de maaier af.
- ▶ De trekbalen van de hefhandel van het maaimechanisme worden door de schachten in het frame geduwd en worden met twee moeren vastgezet.
- ▶ Stel de gewenste regelkracht in door de moeren te draaien. Stel aan beide zijden van de machine dezelfde waarde in.

5.4.4 HET MAAIMECHANISME UITLIJNEN

Voor de beste maairesultaten moet het maaimechanisme verticaal goed zijn uitgelijnd. De procedure voor het aanpassen wordt beschreven in hoofdstuk '6.3.7 MAAIMECHANISME - CONTROLEREN EN UITLIJNEN' van deze handleiding.

5.5 MET DE MAAIER RIJDEN

Algemene waarschuwingen voordat u gaat rijden:

- ▶ Controleer of de **parkeerrem is uitgeschakeld**. De parkeerremhendel mag niet in stand '2' blijven staan (➔ 4.2). Wanneer u op de parkeerrem trapt, wordt de parkeerrem automatisch uitgeschakeld. In het geval dat het gaspedaal wordt ingedrukt wanneer de parkeerrem is ingeschakeld en het indicatielampje van de rem brandt, stopt de motor automatisch. Dit geldt ook tijdens het rijden, wanneer u tegelijkertijd op het gaspedaal en het rempedaal trapt. **Op deze wijze wordt de hydraulische transmissie beschermd tegen beschadiging!**
- ▶ De by-passhendel moet in stand '1' staan, d.w.z. de **by-pass** van de aandrijving **moet ingeschakeld zijn**.
- ▶ Wanneer u onderweg bent naar het terrein dat u gaat maaien, moet het maaimechanisme uitgeschakeld zijn en in de hoge transportstand staan.
- ▶ **Wanneer over obstakels rijdt die hoger zijn dan 8 cm** (trottoirbanden, enz.), moet u **rijplanken** gebruiken zodat u het maaimechanisme en de versnellingsbak niet beschadigt.
- ▶ **Voorkom** dat de voorwielen hard **stoten tegen massieve obstakels**, omdat anders de vooras zou kunnen beschadigen, vooral wanneer u op hoge snelheid rijdt.

5.5.1 VOORUIT-/ACHTERUITRIJDEN

- ▶ Zet de gashendel langzaam in de positie '**MIN**'. Hiermee stelt u een laag motortoerental in.
- ▶ Trap het rijpedaal langzaam in, afhankelijk van de gewenste rijrichting (vooruit of achteruit).



Attentie! Kans op letsel als u het pedaal te snel intrapt!



U kunt de **rijrichting** alleen wijzigen van **vooruit in achteruit** nadat u de machine **tot stilstand hebt gebracht**. Als u dit doet terwijl de maaier rijdt, bestaat het gevaar dat u de transmissie beschadigt.
Gebruik nooit het rijpedaal en het rempedaal tegelijkertijd: dit kan leiden tot storing in de transmissie.

Het systeem is voorzien van een functie **automatische ontkoppeling van het maamechanisme voor achteruitrijden** bij een snelheid van meer dan 0,3 m/s (ca. 1 km/u)

Bij opzettelijk en gecontroleerd achteruitrijden met het maamechanisme ingeschakeld, kunt u deze veiligheidsfunctie uitschakelen door op de knop **R** te drukken die zich naast het stuur bevindt. Dan wordt met iedere daaropvolgende verandering in de rijrichting van achteruit naar vooruit de ont koppeling van het maamechanisme weer geactiveerd.



Wanneer u de ont koppeling van deze functie gebruikt met de R-knop, let dan tijdens het achteruitrijden vooral heel goed op het gebied achter de maaier.

5.5.2 STOPPEN

U kunt het rijden van de maaier, vooruit of achteruit, stoppen door **geleidelijk uw voet van het rijpedaal te halen en vervolgens het rempedaal in te trappen**.



Wanneer u op het rempedaal trapt en de cruise-control is ingeschakeld, wordt deze automatisch in de neutrale stand gezet. De remafstand is minder dan 2 m.



5.5.3 RIJSNELHEID EN GRASMAAIEN

- ▶ Over het algemeen geldt dat **hoe natter, hoger en dichter het gras is, des te lager de rijsnelheid** moet zijn. Wanneer de maaier rijdt op hoge snelheid of wanneer de machine zwaar belast is, wordt de rotatie van de maaimessen verminderd, is de kwaliteit van het maaien minder en kan de uitwerpbuis verstopt raken. Stel onder dergelijke omstandigheden de motor in op maximaal vermogen.
- ▶ Als het **gras erg hoog is**, moet het **enkele malen worden gemaaid**. Maai eerst op maximale hoogte en met een kleinere maaibreedte, als dat nodig is. De tweede maal kan dan het gras op de gewenste hoogte worden gemaaid.
- ▶ Wij adviseren u te maaien **in parallelle of gekruiste banen**. Wanneer u een oppervlak maait dat u al eerder met de maaier hebt bestreken, neemt de effectiviteit van de messen toe en zal het gemaaide terrein er beter uitzien.
- ▶ Wanneer u over ongelijk terrein rijdt, kan de rijsnelheid wisselen.

Aanbevolen rijsnelheden van de maaier uitgaande van de condities:

| Staat van de begroeiing | Aanbevolen snelheid |
|---|---------------------|
| Hoog, dicht en nat | 2 km/uur |
| Gemiddelde staat | 3 – 5 km/uur |
| Lage, droge vegetatie | < 5 km/uur |
| Rijden zonder dat het maamechanisme is ingeschakeld | < 8 km/uur |

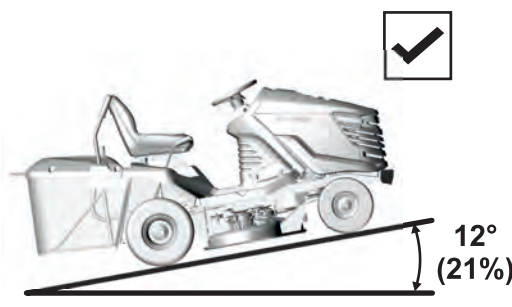
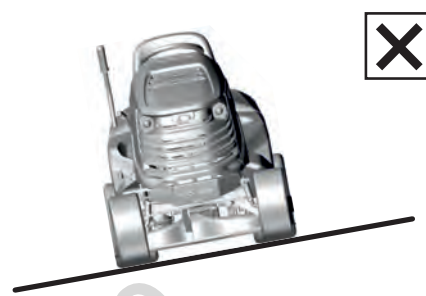
5.5.4 RIJDEN OP EEN HELLING

| | |
|---|--|
| | Correct |
| |  |
| | Verkeerd |
| |  |
| <p>De SLC92 tractormaaier kan werken op hellingen van maximaal 12° (21%). Wanneer u werkt op een helling, moet u zich houden aan de volgende beginselen:</p> <ul style="list-style-type: none">▶ Let extra goed op wanneer u op een helling rijdt.▶ Rijdt altijd met een lagere snelheid.▶ Rijdt alleen haaks op de contouren van de helling, d.w.z. omhoog en omlaag. U kunt dwars op de helling rijden maar let extra goed op en doe het alleen wanneer u de maaier keert. Rijdt, als dat mogelijk is, niet in de richting van de contouren van het terrein.▶ Let er bij het keren vooral op dat er niet een wiel over een verhoogd obstakel (steen, boomwortel, enz.) rijdt.▶ Rijdt langzamer wanneer u van een helling af of over obstakels rijdt. Let vooral goed op bij het keren en draaien op hellingen.▶ Gebruik altijd de parkeerrem wanneer u op een helling stopt. | |
|  | <p>Wanneer u de maaier overbelast door te rijden op hellingen schuiner dan de hiervoor genoemde waarden, bestaat het risico dat u de transmissie ernstig beschadigt. De fabrikant is niet aansprakelijk voor schade die zo ontstaat.</p> |

5.6 DE GRASOPVANGBAK LEGEN



5.6a

Wanneer de grasopvangbak vol is, wordt dat waargenomen door de klep voor grasopvangbak vol. U kunt, wanneer de bak vol is, het niveau laten dalen door het schuivende gedeelte van de klep te bewegen (door de arm langer en korter te maken).

- ▶ Schuivende gedeelte uitgeschoven = grasopvangbak minimaal gevuld
- ▶ Schuivende gedeelte ingeschoven = grasopvangbak maximaal gevuld

Procedure voor legen:

- ▶ Rijdt de machine naar de plaats waar u de grasopvangbak wilt legen. Zet de maaier stil en schakel de rem in. Gebruik op een helling de parkeerrem.
 - ▶ Schakel het maaimechanisme uit door de aan/uit-schakelaar omlaag te duwen.
- Als de AUT/MAN-schakelaar op de machine is geïnstalleerd, laat deze schakelaar dan in de stand 'AUT' staan.
- ▶ Zet de gashendel in de stand 'MIN'.



5.6b

- ▶ **Op machines waarbij de grasopvangbak met de hand omhoog moet worden gebracht en gekanteld:** Schuif de handgreep van de tilhendel van de grasopvangbak helemaal omhoog en kantel de grasopvangbak omlaag om de bak te legen. Laat de hendel vervolgens langzaam los zodat de bak terug kantelt.

- ▶ Wanneer de opvangbak terug in de uitgangspositie is, kunt u het maaimechanisme met de kantelschakelaar weer inschakelen.

6. ONDERHOUD EN AFSTELLING

Op juiste wijze regelmatig uitgevoerde onderhoudswerkzaamheden en inspecties dragen ertoe bij de probleemloze levensduur van de tractormaaier te verlengen. Versleten of beschadigde onderdelen moeten op tijd worden vervangen. Gebruik bij het vervangen van onderdelen alleen originele onderdelen, het gebruik van niet-originele onderdelen kan de maaier beschadigen, de gezondheid van de bestuurder of andere personen in gevaar brengen en de garantie laten vervallen. U kunt reserveonderdelen bestellen wanneer u contact opneemt met de fabrikant van de maaier of een geautoriseerde servicewerkplaats.

6.1 OVERZICHT VAN INSPECTIES EN ONDERHOUD

| INTERVAL | MONTEREN | ACTIVITEIT |  |
|--------------------------------------|---------------------------|---|---|
| VOOR ELK GEBRUIK | Motor en transmissie | Controleer het oliepeil | 6.2.1 |
| | Aandrijfriem rijfunctie | Inspectie en afstelling | 6.3.11 |
| | Rem | Inspectie van bedieningsfuncties | 6.2.1 |
| | Banden | Inspectie van bandenspanning | 6.2.1 |
| | Kabels | Inspectie van montage, inspectie van onderdelen van snelkoppeling | 6.2.1 |
| | Bevestiging van bouten | Inspectie, aandraaien indien nodig | 6.2.1 |
| | Maaimechanisme | Inspectie van spanning van de getande aandrijfriem van de maaimessen, | 6.3.8 |
| | | Inspectie van de spanning van de V-riem van het maaimechanisme | 6.3.8 |
| Veiligheidsschakelaars en -elementen | Inspectie van werking | 6.2.1 | |
| NA DE EERSTE 2 UUR | Motor en transmissie | Controleer het oliepeil | 6.2.1 |
| NA DE EERSTE 5 UUR | Aandrijfriem rijfunctie | Inspectie en afstelling ⁴ | 6.3.11 |
| | Maaimechanisme | Inspectie van spanning van de getande aandrijfriem van de maaimessen ⁴ | 6.3.8 |
| | | Inspectie van de juiste spanning van de V-riem van het maaimechanisme ⁴ | 6.3.8 |
| NA ELK GEBRUIK | Maaimechanisme | Schoonmaken en wassen | 6.2.2 |
| | | Inspectie van de juiste spanning van de V-riem van het maaimechanisme | 6.3.8 |
| | De volledige maaier | Schoonmaken | 6.2.2 |
| | Grasopvangbak | Schoonmaken van de textielen zak | 6.2.2 |
| | Bevestiging van bouten | Inspectie, aandraaien indien nodig | 6.2.1 |
| NA 25 UUR | Bevestiging van bouten | Inspectie, aandraaien indien nodig | 6.2.1 |
| | Aandrijfriem rijfunctie | Inspectie en afstelling | 6.3.11 |
| | Vooras en stuurmechanisme | Inspectie en afstelling van speling | 6.3.10 |
| | Maaimechanisme | Inspectie van speling, uitlijning van assen, inspectie en slijpen van maaimessen ³ | 6.3.6 6.3.7 |
| | Smering | Smering van onderdelen volgens smeerschema | 6,4 |

(vervolg)

| INTERVAL | MONTEREN | ACTIVITEIT |  |
|---|--|---|---|
| NA 50 UUR | Luchtfilter en bougies | Inspectie, vervanging indien nodig ^{1,2} | 6.3.2 |
| | Smering | Smering van onderdelen volgens smeerschema | 6.4 |
| NA 100 UUR | Motor, transmissie, elektromagnetische transmissie | Inspectie en afstelling van beweging | N |
| MAANDELIJKS | Banden | Inspectie van bandenspanning | 6.2.1 |
| | Maaimechanisme | Inspectie van spanning van de getande aandrijfriem van de maaimessen | 6.3.8 |
| VOOR HET SEIZOEN | Brandstoffilter | Vervangen | N |
| | Batterij | Inspectie van elektrolyt en reiniging | 6.3.1 |
| | Aandrijfriem rijfunctie | Inspectie en afstelling | 6.3.11 |
| | Maaimechanisme | Inspectie van spanning van de getande aandrijfriem van de maaimessen | 6.3.8 |
| | | Inspectie van de juiste spanning van de V-riem van het maaimechanisme | 6.3.8 |
| Vooras en stuurmechanisme | Inspectie en afstelling van speling | 6.3.10 | |
| NA HET SEIZOEN (BUITEN GEBRUIK STELLEN) | Motor | Verversen van de olie | 6.3.2 |
| | Kabels | Inspectie van montage, inspectie van onderdelen van snelkoppeling | 6.2.1 |
| | Maaimechanisme | Schoonmaken | 6.2.2 |

Uitleg voor tabel:

1 = Vaker vervangen als de tractormaaier zwaarder belast wordt of werkt bij buitentemperaturen rond 35 °C of hoger.

2 = Vaker inspecteren als de machine in een stoffige omgeving werkt.

3 = Vaker inspecteren als de machine werkt in een omgeving met veel zand.

4 = Vaker inspecteren als een nieuwe riem is gemonteerd.

N = Handleiding van de fabrikant, bij de machine geleverd.



Behalve regelmatig onderhoud volgens de bovenstaande tabel, moet de motorolie vervangen worden op basis van de aanbevelingen in de handleiding die door de motorfabrikant werd opgesteld, die bij de tractormaaier is gevoegd.

6.2 DAGELIJKSE INSPECTIES EN ONDERHOUDSWERKZAAMHEDEN



Zorg er, voordat u begint met onderhouds- of reparatiewerkzaamheden, voor dat volledig bekend bent met alle instructies, beperkingen en aanbevelingen in deze gebruikershandleiding.

Haal altijd de sleutel uit het contact en ontkoppel de bougiekabels, voordat u schoonmaak-, onderhouds- en reparatiewerkzaamheden uitvoert.

Draag tijdens het werk geschikte werkkleding en werkschoenen. Draag geschikte handschoenen wanneer u een maaimes hanteert of bij werkzaamheden waarbij u het risico loopt van snijwonden.

Zorg ervoor dat u geen brandstof, olie of andere gevaarlijke stoffen morst.



Houd u bij het verwerken van gebruikte olie, brandstof of andere gevaarlijke stoffen altijd aan de geldende milieuvorschriften.

6.2.1 VOOR U WERKZAAMHEDEN BEGINT

INSPECTIE VAN BANDENSPANNING

Let er op dat de banden de voorgeschreven spanning hebben en controleer de bandenspanning regelmatig. Het behoud van de voorgeschreven bandenspanning is van belang voor een gelijkmatig maaieresultaat. Verschillende bandenspanningen kunnen moeilijkheden veroorzaken bij het rijden en kunnen zelfs leiden tot verlies van controle over de maaier.

De luchtdruk in de voor- en achterbanden moet in het bereik van **80 - 140 KPa** liggen, terwijl de verschillen tussen de afzonderlijke banden **± 10 KPa** mogen bedragen.

INSPECTIE VAN HET OLIEPEIL IN DE MOTOR

Parkeer de tractormaaier op een horizontaal oppervlak. Open de motorkap en draai de dop van de vulopening los. Schroef de oliepeilstok eruit, veeg de stok droog, steek hem er weer in en schroef hem er weer in. Schroef hem er dan weer uit en lees het oliepeil af.

Het oliepeil moet tussen de twee markeringen op de peilstok staan. Zo niet, voeg dan motorolie toe totdat de 'FULL' markering wordt bereikt.



Nadere bijzonderheden over het controleren en bijvullen van olie vindt u in de aparte gebruikershandleiding die door de fabrikant van de motor wordt geleverd.

INSPECTIE VAN KABELS EN BEVESTIGING VAN BOUTEN

Controleer de staat van de kabels (visueel) en of de bouten strak zijn aangedraaid (met de hand).

INSPECTIE VAN WERKING VAN DE REMMEN

Controleer of de remmen goed werken. Ga als volgt te werk:

- ▶ Parkeer de machine op een vlakke ondergrond en schakel de motor uit.
- ▶ Trap het rempedaal in en schakel de parkeerrem in.
- ▶ Schakel met behulp van de by-passhendel de aandrijving van de achterwielen uit.
- ▶ Probeer de machine naar voren te duwen. Als de achterwielen draaien, moeten de remmen worden nagekeken. Neem contact op met een geautoriseerde servicewerkplaats en laat de remmen afstellen.

INSPECTIE VAN DE WERKING VAN VEILIGHEIDSVORZIENINGEN

Controleer voorafgaand aan ieder gebruik van de tractormaaier dat de veiligheidsvoorzieningen goed werken:

- ▶ schakelaar onder de stoel
- ▶ 'R'-schakelaar voor deactivering van de ont koppeling van het maamechanisme voor achteruitrijden

6.2.2 NADAT U WERKZAAMHEDEN HEBT BEËINDIGD

DE MAAIER CONFIGUREREN

Breng na het voltooien van de maaiwerkzaamheden het maamechanisme omhoog in de hoogste stand en schakel de aandrijving van de maaimessen uit.

Schakel het contact uit, trap het rempedaal in en zet de maaier vast met de parkeerrem.

DE MAAIER REINIGEN

Verwijder alle resten van vuil en gras van het oppervlak van de tractor, de uitwerpbuis en het maamechanisme.

Reinig de stoffen zak van de grasopvang grondig. Wanneer deze is verstopt met gras kan de maaier de grasopvangbak minder goed vullen.

DE MAAIER WASSEN

Parkeer de maaier, voor u gaat wassen, op een geschikte vlakke ondergrond.

- ▶ Grasopvangbak:
 - neem de grasopvangbak van de machine, was deze schoon en laat drogen.
- ▶ Kunststof onderdelen van de machine:
 - reinig deze met een spons en een sopje



6.2.2

- ▶ Maamechanisme:
 - was de binnenkant inclusief de uitwerpbuis
 - schuif een slang van de juiste diameter op de aansluitingen op de kap van het maamechanisme. Start de motor, schakel het maamechanisme in en spoel het maamechanisme gedurende 10 minuten schoon met stromend water.
- Deze spoelprocedure moet na iedere maaibeurt worden uitgevoerd.



Kom niet met water in de buurt van de elektrische accessoires op het instrumentenpaneel, de accu, enz.

6.3 REGELMATIGE CONTROLES, ONDERHOUD EN AFSTELLING

6.3.1 ACCU

Wanneer u de accu goed en regelmatig onderhoudt, zal deze langer meegaan. Controleer daarom regelmatig de conditie van de accu in overeenstemming met de instructies in de handleiding van de fabrikant van de accu.

- ▶ Houd de accupolen schoon. Als er zich vuil op verzamelt, of ze worden roestig, maak ze dan schoon volgens de aanbevelingen van de fabrikant van de accu. Onderbreking van het circuit die wordt veroorzaakt door oxidatie van de contacten, kan ertoe leiden dat de accu niet meer wordt opgeladen door de motor!
- ▶ Een lege accu moet zo snel mogelijk worden opgeladen, anders worden de cellen onherstelbaar beschadigd.
- ▶ De accu moet altijd worden opgeladen voordat:
 - u de maaier voor het eerste gebruikt
 - u de accu lange tijd niet zult gebruiken
 - voordat u de maaier na een langere onderbreking weer gaat gebruiken
 - in andere gevallen, gespecificeerd in de gebruikershandleiding van de accu die door de fabrikant is geleverd.
- ▶ Gebruik, als de accu moet worden vervangen, altijd een accu van hetzelfde formaat en type.



Nadere bijzonderheden over het controleren en onderhouden van accu's vindt u in de aparte gebruikershandleiding die door de fabrikant van de accu wordt geleverd.

6.3.2 MOTOR

OLIE VERVERSEN

Neem een lege container van tenminste **2 liter** wanneer u olie gaat ververset. Om ervoor te zorgen dat alle olie uit de motor stroomt, raden wij u aan iets (bijv. houten blokken) onder de kant tegenover de aftapbout te plaatsen. Tap de olie af wanneer deze nog warm is.

- ▶ Schroef de vulopening van de olie los, zodat de olie beter en sneller uit het motorblok loopt.
- ▶ Verwijder de aftapschroef en laat alle olie lopen in de container die u hebt klaargezet.
- ▶ Schroef de aftapschroef weer in en vul het motorblok met de juiste hoeveelheid aanbevolen olie (➔ **Gebruikershandleiding voor de motor**) en sluit de olievuldop.
- ▶ Controleer het oliepeil met behulp van de peilstok. Vul olie bij tot het juiste niveau, als dat nodig is.

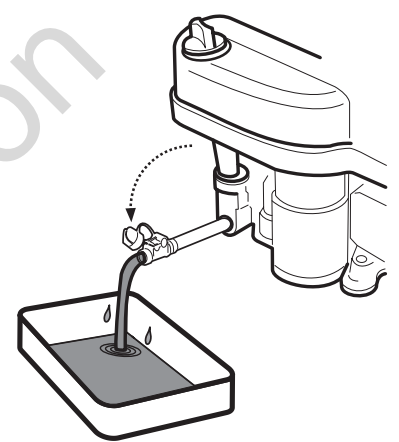

Nadere bijzonderheden over het ververset van olie en ook over het soort olie en de hoeveelheid, vindt u in de aparte gebruikershandleiding die door de fabrikant van de motor wordt geleverd.



Wij adviseren u uw handen grondig te wassen met water en zeep als uw handen in contact zijn gekomen met gebruikte olie.

Verwerk de gebruikte olie in overeenstemming met de voorschriften van de milieuwetgeving. Lever de olie in een gesloten container in bij een inzamelpunt voor gebruikte olie. U mag onder geen enkele omstandigheid de gebruikte olie wegdoen bij het huishoudelijk afval of de gebruikte olie door de afvoer of op de grond gieten.

ONDERHOUD VAN HET LUCHTFILTER

Laat de motor nooit draaien zonder een luchtfilter. De motor zal dan snel slijten.



Onderhoud het luchtfilter volgens de instructies in de gebruikershandleiding van de motor die door de fabrikant is geleverd.

ONDERHOUD VAN DE BOUGIE

De motor kan alleen perfect lopen als de bougie op de juiste wijze is afgesteld en vrij is van verontreiniging.



Gebruik alleen de bougie die door de fabrikant van de motor wordt opgegeven!

Als u de motor kort voor de inspectie of vervanging van de bougie laat lopen, is de bougie heel erg heet. Wees dus voorzichtig en verbrand u niet.

- ▶ Neem de bougiekabel los en verwijder de bougie met behulp van een steeksleutel.
- ▶ Inspecteer de bougie visueel. Als de bougie zichtbaar ernstig versleten is of als de isolator is gebarsten of er zijn stukken van afgebroken, moet u de bougie vervangen.
- ▶ Als de bougie vuil is en slechts een beetje versleten, moet de bougie voorzichtig worden gereinigd met een geschikte (koperen) draadborstel.
- ▶ Stel met behulp van een voeler de afstand van de elektroden in (➔ **Gebruikershandleiding voor de motor**).
- ▶ Zet de bougie na het onderhoud of na vervanging stevig vast. Een bougie die niet goed is vastgezet, kan heel heet worden en dat kan ernstige beschadiging van het motorblok tot gevolg hebben.

0,7 - 0,8 mm

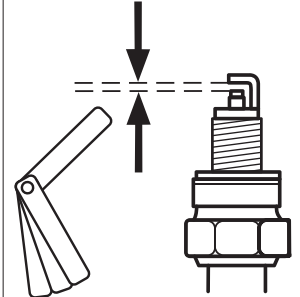

Controleer, onderhoud en vervang de bougies volgens de instructies in de gebruikershandleiding voor de motor die door de fabrikant is geleverd.

VERVANGING VAN HET BRANDSTOFFILTER

Laat de motor nooit draaien zonder een luchtfilter. De motor zal dan snel slijten.



Vervang het brandstoffilter volgens de instructies in de gebruikershandleiding van de motor die door de fabrikant is geleverd.

6.3.3 LAMPEN VERVANGEN

De lampen zitten in de motorkap en zijn bereikbaar wanneer u de kap optilt. Als ze moeten worden vervangen, raadpleeg uw leverancier of de fabrikant van uw maaier dan voor het juiste type lamp op basis van het model van uw maaier.



6.3.3

- ▶ Om de lamp te vervangen moet de connector (1) van de lamp worden losgemaakt. Houd met de ene hand de lamp van buiten de kap vast (zodat deze niet op de grond valt) en schuif met de andere hand de lamp uit de fitting (2). Verwijder dan de lamp (3) door de kap. Voor het inzetten van lampen gaat u in omgekeerde volgorde te werk.

6.3.4 EEN ZEKERING VERVANGEN

Als een zekering doorbrandt, slaat de motor onmiddellijk af, het maaimechanisme stopt en alle indicatorlampjes op het instrumentenpaneel zullen uitgaan. U moet in dat geval uitzoeken welke zekering is doorgebrand en deze vervangen door een nieuwe. U mag in geen geval een doorgeslagen zekering vervangen door een zekering die een hogere specificatie heeft!

De zekeringen zijn geplaatst op de stuurkolom en u kunt daarbij komen door de kap op te tillen en de beschermende kap van de zekeringen te nemen.

- ▶ Verwijder de zekering en vervang deze door een zekering van hetzelfde type als de eerste zekering, **d.w.z. 15 of 5 A**. Als de motor of het maaimechanisme nog niet werkt, als u de zekering hebt vervangen, neem dan contact op met een geautoriseerde servicewerkplaats.
- ▶ Enkele machinemodellen zijn voorzien van een centraal schakelbord. U mag onder geen enkele voorwaarde knoeien aan het schakelbord! De enige uitzondering is het vervangen van zekeringen.

6.3.5 DE MAAIER OPTILLEN

Als u de tractormaaier wilt optillen, gebruik dan een krik en steunen.

Ga als volgt te werk:

- ▶ Plaats de krik onder de versnellingsbak op de achteras en krik het achterste gedeelte van de machine op.
- ▶ Plaats twee steunen onder de uiteinden van de assen aan de binnenzijde van de achterwielen.
- ▶ Til de voorkant van de machine en plaats een steun onder ieder uiteinde van de assen van de voorwielen.



Laat de maaier nooit kantelen naar de zijde van de carburateur. Er zou dan olie in het luchtfilter kunnen komen!

6.3.6 MAAIMECHANISME - SLIJPEN EN VERVANGEN VAN MESSEN

DE MESSEN SLIJPEN

De maaimessen moeten scherp zijn, gebalanceerd en recht. Wanneer u werkt met niet goed geslepen of beschadigde maaimessen, wordt gras uit de grond getrokken, worden gazons beschadigd en wordt het gemaaid gras niet goed in de grasopvang verzameld.



Repareer niet een mes dat is verbogen of op een andere manier is beschadigd, vervang het onmiddellijk. Draag altijd zware werkhandschoenen wanneer u met de maaimessen werkt.

Procedure voor het slijpen:



6.3.6a

- ▶ Verwijder de grasopvangbak, kantel de machine naar de rechter zijde en plaats er geschikte steunen onder. U kunt het beste iemand vragen u te helpen bij het kantelen van de maaier, zodat wordt voorkomen dat een onderdeel van de maaier beschadigd raakt of u zich verwondt.
- ▶ Schroef de beide messen los en reinig deze.
- ▶ Slijp eerst de messen met een slijptol en daarna met een vijl.



Slijp de messen nooit terwijl deze nog aan het maaimechanisme vastzitten.

- ▶ Plaats de messen, wanneer u ze hebt geslepen, nog niet, maar controleer de uitlijning ervan, zie de procedure hieronder.



6.3.6b

- ▶ Controleer, voorafgaand aan het terugplaatsen van de messen, de conditie van de splitpennen, die dienen als bescherming van het maaimechanisme. Als de splitpennen beschadigd zijn, vervang deze dan onmiddellijk. Er worden reserve-splitpennen bij de maaier geleverd.

- ▶ Schroef de messen nadat u de uitlijning en de splitpennen hebt gecontroleerd weer op hun plaats. Let er tijdens de installatie op dat de buiging van de messen naar boven wijst in de carrosserie van het maaimechanisme. Verwissel de linker en rechter messen niet. Het rechter mes heeft een bout met een linkse schroefdraad.
- ▶ Zet de bevestigingsbouten nauwkeurig vast met een momentsleutel en het voorgeschreven aanhaalmoment van 30 ± 3 Nm. Dit aanhaalmoment wordt bereikt wanneer de tangentiale (holle) veer onder de bevestigingsbout volledig wordt ingedrukt en vanaf dit punt moet de bout niet verder worden vastgezet.

DE MESSEN UITBALANCEREN

Besteedt extra aandacht aan het rechtzetten en uitlijnen van de messen. De trillingen van messen die niet zijn rechtgezet en uitgebalanceerd, kunnen de motor of het maaimechanisme beschadigen.

Steek, wanneer u gaat uitbalanceren, een schroevendraaier in de centrale opening en plaats het mes in een horizontale stand. Als het mes in deze positie blijft, is het uitgebalanceerd. Als één van de uiteinden van het mes zwaarder is, slijp deze kant dan tot het mes uitgebalanceerd is. Wanneer u het mes uitbalanceert door middel van slijpen, mag u het niet korter maken! Meer statische onbalans dan 2 g is niet toegestaan.

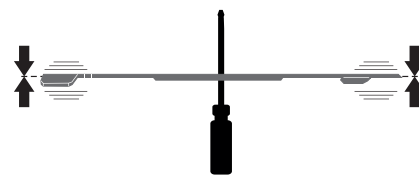

Als u twijfelt over deze procedure, neem dan contact op met een geautoriseerde onderhoudsdienst, die u graag zal adviseren.

MESSEN VERVANGEN

Als door frequent gebruik de messen zijn beschadigd, kunnen deze niet goed worden uitgebalanceerd of geslepen en moeten ze worden vervangen. Ga als volgt te werk:

- ▶ Verwijder de grasopvangbak, kantel de machine naar de rechter zijde en plaats er geschikte steunen onder. U kunt het beste iemand vragen u te helpen bij het kantelen van de maaier, zodat wordt voorkomen dat een onderdeel van de maaier beschadigd raakt of u zich verwondt.
- ▶ Schroef beide messen los.
- ▶ Controleer, voorafgaand aan het plaatsen van de messen, de conditie van de splitpennen, die dienen als bescherming van het maaimechanisme. Als de splitpennen beschadigd zijn, vervang deze dan onmiddellijk.
- ▶ Controleer of de messen zijn uitgebalanceerd.
- ▶ Schroef de nieuwe messen vast. Let er tijdens de installatie op dat de buiging van de messen naar boven wijst in de carrosserie van het maaimechanisme. Verwissel de linker en rechter messen niet. Het rechter mes heeft een bout met een linkse schroefdraad.
- ▶ Zet de bevestigingsbouten nauwkeurig vast met een momentsleutel en het voorgeschreven aanhaalmoment van 30 ± 3 Nm. Dit aanhaalmoment wordt bereikt wanneer de tangentiale (holle) veer onder de bevestigingsbout volledig wordt ingedrukt en vanaf dit punt moet de bout niet verder worden vastgezet.



Wanneer de messen op een vast obstakel stuiten, stop de motor dan onmiddellijk en controleer de messen! De splitpennen kunnen beschadigd of gebroken zijn.
Draag altijd zware werkhandschoenen wanneer u met de maaimessen werkt.

6.3.7 MAAIMECHANISME - INSPECTIE EN BALANCEREN



6.3.7a

U bereikt de beste maairesultaten wanneer het maaimechanisme is ingesteld op de juiste maaihoogte en de beide zijden van het mechanisme waterpas zijn. Daarom moet u regelmatig de afstanden A, B en C controleren.

Afstand **A** is de voorste rand van het maaimechanisme in de rijrichting en deze moet **23 - 25 mm** boven de grond zijn. Afstand **B** is de achterste rand van het maaimechanisme in de rijrichting en moet **28 - 32 mm** boven de grond zijn, dat wil zeggen, de achterste rand moet 5-8 mm hoger zijn dan de voorste rand.

Afstand **C** geeft de instelling van het maaimechanisme weer in zijwaartse richting en de afstand tussen de linker- en de rechterzijde mag niet meer dan **5 mm** zijn.



Plaats, voordat u met de afstelwerkzaamheden begint, de machine op een zo vlak mogelijke ondergrond, **pomp alle banden op tot de aanbevolen spanning** (80 -140 kPa, ± 10 kPa tussen de individuele banden) en **zet de machine vast zodat verplaatsing onmogelijk is** (bijv. met een geschikte wig).



6.3.7b

▶ Maak de veiligheidspennen aan de rechterzijde van de kap van het maaimechanisme los door een schroevendraaier in de groef van de pen te steken en de pen naar links te draaien. Neem de kap van de machine. Verwijder ook de kap aan de linker zijde op dezelfde manier.



6.3.7c

▶ Schroef twee moeren en onderlegging van het spanmechanisme van de aandrijfriem op het maaimechanisme. Hierdoor komen de veer en de riem vrij. Neem de riem van de poelies.



6.3.7d

▶ Draai de poelie zo dat u bij de bouten aan de achterzijde van het maaimechanisme kunt komen.
▶ Stel de juiste afstanden **A, B en C** in door de bouten in het voorste en achterste gedeelte van het maaimechanisme af te stellen.



Bij het afstellen van afstand **C** wordt u geadviseerd iets onder beide zijden van de kap van het maaimechanisme te plaatsen, gebruik een onderplaat van dezelfde afmeting (bijvoorbeeld, houten planken, enz.) en zet hiermee het mechanisme waterpas, zo dat de afstand van de grond aan de linker- en rechterzijde gelijk is.

▶ Zet, na het instellen van de juiste afstanden van het maaimechanisme, alle losse bouten en moeren vast met een aanhaalmoment van **55 - 65 Nm**. Zet na het opzetten van de aandrijfriem en het spanmechanisme, de moeren zo vast dat de lengte van de spanveer **85 \pm 1 mm** is. Bevestig de kap van het maaimechanisme weer.



Als u niet zeker weet hoe u deze procedure moet uitvoeren, laat een servicecentrum het dan voor u doen.

6.3.8 MAAIMECHANISME - CONTROLEREN EN DE RIEM AFSTELLEN

Omdat er veel van de aandrijfriem wordt geveerd neemt de spanning van de riem na verloop van tijd af en moet de riem worden gespannen. De riem wordt gespannen met een spanmechanisme met een veer en is goed gespannen op het moment dat een kracht van **4 kPa** wordt uitgeoefend midden tussen de poelies en de riem ongeveer **0,5 cm** gebogen is.



U kunt de kracht meten met een standaard mechanische dynamometer die verkrijgbaar is in winkels die dergelijke producten verkopen.



6.3.7b

6.3.7c

▶ Maak de veiligheidspennen aan de rechterzijde van de kap van het maaimechanisme los door een schroevendraaier in de groef van de pen te steken en de pen naar links te draaien. Neem de kap van de machine.
▶ Zet de moer van de spanbout zo vast dat de lengte van de spanveer **85 \pm 1 mm** is.
▶ Bevestig de kap van het maaimechanisme weer.

6.3.9 MAAIMECHANISME - VAN DE MACHINE HALEN

▶ Plaats het maaimechanisme in de laagste positie door de hendel voor de hoogte-afstelling in positie 1 te plaatsen.
▶ Neem de kap van het maaimechanisme (➔ 6.3.7 en  6.3.7b).



6.3.9a

- ▶ Til de grasafvoerbuis (1) wat op en schuif de buis van de twee pennen die aan het frame van het maaimechanisme zijn gelast. Verplaats dan de trechter ca. 10 cm naar achteren en zet deze vast op zijn plaats, of haal deze er helemaal uit via de achterplaat.



6.3.7c

- ▶ Schroef twee moeren en onderlegging van het spanmechanisme van de aandrijfriem op het maaimechanisme. Hierdoor komen de veer en de riem vrij. Neem de riem van de poelies.



6.3.7d

- ▶ Draai de poelie zo dat u bij de bouten aan de achterzijde van het maaimechanisme kunt komen. Schroef de bouten los.



6.3.9b

- ▶ Het is niet nodig de bouten aan de voorzijde van het maaimechanisme te verwijderen, het is voldoende het mechanisme van de bevestigingsbeugel te nemen.



6.3.9c

- ▶ Trek langzaam het maaimechanisme uit de machine.

6-3-10 ONDERHOUD VAN STUURMECHANISME



6.3.10

Controleer regelmatig dat er niet teveel speling is tussen het getande stuursegment en het rondsel van het stuurwiel. Neemt u meer speling waar, dan moet die worden verholpen.



Wanneer dit onderhoud wordt verwaarloosd kan dat leiden tot beschadiging van de componenten van het stuurmechanisme.

Procedure voor het beperken (aanpassen) van speling:

- ▶ Open de kap van de machine.
- ▶ Draai twee M12-moeren (1) op de bout van de excenterschijf los.
- ▶ Plaats een geschikte steeksleutel op de zeskantige moer van de excenterschijf (2) en draai totdat de speling tot een minimum is beperkt.
- ▶ Zet beide M12-moeren (1) vast met een aanhaalmoment van 35 - 45 Nm.

6.3.11 DE RIJAANDRIJFRIEM CONTROLEREN EN AFSTELLEN

Controleer regelmatig de toestand en de spanning van de rijaandrijfriem. Zodra de riem begint te slippen of als u een brandlucht ruikt, moet de riem worden gespannen of vervangen.

- ▶ Neem de kap van het maaimechanisme (➔ 6.3.7).



6.3.11

- ▶ Stel, door de moeren op de bout vast te zetten, de veer in op een lengte van **55 ± 1 mm**.



Span de riem niet tot boven dit niveau, dit verkort de levensduur en kan beschadiging van de transmissie geven!

- ▶ Bevestig de kap van het maaimechanisme weer.

6.3.12 RIEMEN VERVANGEN

Het vervangen van de aandrijfriemen is een betrekkelijk veeleisend karwei dat moet worden uitgevoerd door een geautoriseerde servicewerkplaats.

6.3.13 WIELEN WISSELEN

Parkeer, voordat u één van de wielen wisselt, de maaier op een horizontale en stevige ondergrond, zet de motor uit en neem de sleutel uit het contact. Voer het wisselen als volgt uit:



6.3.13

- ▶ Krik de machine met een geschikte krik op aan de zijde waar u de vervanging wilt uitvoeren. Plaats de krik onder een stevig deel van het frame of op de arm van de overbrenging. Zet met een houten blok de maaier vast zodat deze niet van de krik kan rollen.
- ▶ Verwijder de beschermkap van het wiel (alleen de voorwielen).
- ▶ Verwijder met behulp van een geschikte schroevendraaier de borgring en de onderlegging.
- ▶ Trek het wiel van de as. Op de achterwielen is er een asveer.

Ga in omgekeerde volgorde te werk voor het opnieuw bevestigen van het wiel. Reinig, voordat u het wiel plaatst, alle onderdelen en smeer de as licht met een smeermiddel voor kunststof. Vooral voor de wielen op de achteras is deze **smering van groot belang voor het opnieuw verwijderen van de wielen. Als u deze smering niet toepast, zal het misschien zeer moeilijk zijn de wielen opnieuw op de as te bevestigen.**

Let bij het bevestigen van een achterwiel goed op de onderlinge uitlijning van de pen op de as en de groef op het wiel.

6.3.14 EEN LEKKE BAND REPAREREN

De maaier is voorzien van banden zonder binnenband. Laat een lekke band repareren door een gespecialiseerd bandencentrum of bij een geautoriseerde servicewerkplaats voor Seco-maaiers.

6.3.15 ONDERHOUD VAN DE HYDROSTATISCHE TRANSMISSIE

De transmissie kan alleen betrouwbaar zijn werk doen als het juiste oliepeil gehandhaafd blijft. U kunt de vulopeningen van de transmissie bereiken wanneer u de afvoerbuis van de machine haalt (➔ 6.3.9). De voorgeschreven waardes staan in de handleiding van de fabrikant die het machineonderdeel heeft geleverd.



Roep, in het geval van problemen met de transmissie, onmiddellijk de hulp in van een geautoriseerde servicewerkplaats, omdat anders het risico bestaat van ernstige beschadiging.

6.4 SMERING

Smeer de maaier volgens afbeelding 6.4 en onderstaande tabel. Als met de maaier wordt gewerkt in een zeer stoffige omgeving of in zanderige bedrijfsomstandigheden, moet vaker worden gesmeerd.

Kogellagers van de spanpoelies, geleidepoelies en lagers op het maimechanisme zijn zelfsmerend.

Zet, voordat u met de smering begint, de motor uit en wacht tot alle bewegende onderdelen van de maaier stilstaan.

| Nr. | Locatie | Smeermiddel |
|-----|--|--------------------------------|
| (1) | Rotatiepunt rempedaal | Olie SAE 30 |
| (2) | Getand stuursegment, excenterschijf en hoekgewricht van de stuurtrekstang | Smeermiddel voor kunststof A00 |
| (3) | Rotatiepunt rijpedaal | Olie SAE 30 |
| (4) | Voorwielpin, voorwiellagers, pennen van het ashuis en de hoekverbinding van de stuurstangen. | Smeermiddel voor kunststof A00 |
| (5) | Rotatiepunten van het ophaalsysteem van het maimechanisme | Smeermiddel voor kunststof A00 |
| (6) | Bout van ophaaltrekstang van het maimechanisme | Smeermiddel voor kunststof A00 |
| (7) | Lagerpan van stuurtrekstang | Smeermiddel voor kunststof A00 |
| (8) | Halve assen van de achterwielen (overbrengingen) | Smeermiddel voor kunststof A00 |



De getallen 10 en 50 in de kaders in afbeelding 6.4 zijn de smerintervallen in bedrijfsuren.



Laat geen olie en smeermiddelen in contact komen met de aandrijfriemen en de poelies daarvan. Veeg het gebied rond de gesmeerde onderdelen voor en na het smeren grondig schoon.

Voordat u de maaier voor langere tijd buiten gebruik stelt, moet u alle plaatsen die in de afbeelding worden getoond grondig smeren, vooral de halve assen van de voor- en achterassen.

7. STORINGEN EN GEBREKEN HERSTELLEN

Voer geen reparaties uit als u niet de geschikte technische apparatuur en kwalificaties hebt. De reparaties die hieronder worden genoemd, kunnen door de gebruiker van de maaier worden uitgevoerd. Wanneer de gebruiker reparaties uitvoert die niet hier worden genoemd, zal de garantie komen te vervallen. De fabrikant aanvaardt geen aansprakelijkheid voor schade die ontstaat door de gebruiker slecht uitgevoerde, niet-goedgekeurde reparaties.

| Storing, gebrek | Remedie |
|---|--|
| Het maaimechanisme maait ongelijkmatig | <ul style="list-style-type: none"> ▶ Verwijder gras dat zich heeft verzameld aan de onderzijde van het maaimechanisme. ▶ Controleer of de messen scherp zijn en niet vervormd. ▶ Controleer of de messen zijn vastgezet. ▶ Controleer de hoogte-instelling van het maaimechanisme (➡ 6.3.7). Stel de hoogte opnieuw af, als deze niet goed is afgesteld. ▶ Controleer de spanning van de aandrijfriem (➡ 6.3.8). Pas de spanning aan, als dat nodig is. ▶ Controleer of de messen zijn vastgezet. Vervang deze als deze zijn beschadigd of versleten zijn. |
| Er blijft een strook ongemaaid tussen de maimesrotors | <ul style="list-style-type: none"> ▶ Controleer de lagerhuizen op beschadiging. Voer een inspectie uit en besluit tot reparatie of vervanging. Wanneer u dik gras maait of gras dat te nat is, zal misschien een strook blijven staan. Pas de rijsnelheid aan de condities van het te maaien terrein aan door de juiste versnelling te kiezen. De motor mag niet vol gas lopen. ▶ Controleer of de messen scherp zijn en onbeschadigd. Vervang de messen als dat nodig is. |
| Het maaimechanisme trekt zoden uit het gazon | <ul style="list-style-type: none"> ▶ Controleer de spanning van de aandrijfriem (➡ 6.3.8). Pas de spanning aan, als dat nodig is. ▶ Controleer de lagerhuizen op beschadiging. Voer een inspectie uit en besluit tot reparatie of vervanging. ▶ Controleer de maaihoogte en pas deze aan, als dat nodig is. Op ongelijkmatig terrein worden vaker zoden uit het gazon getrokken. ▶ Controleer of de messen verbogen zijn. Vervang de messen als dat nodig is. |
| Het maaimechanisme werpt het gras niet uit | <ul style="list-style-type: none"> ▶ Verwijder gras dat zich heeft verzameld aan de onderzijde van het maaimechanisme. Onder natte omstandigheden kunnen de afvoerbuis en de onderzijde van de uitgang van het maaimechanisme verstopt raken met gras. Maai geen nat gras. ▶ Pas de rijsnelheid aan de condities van het te maaien terrein aan door de juiste versnelling te kiezen. De motor mag niet vol gas lopen. Wanneer u lang gras maait, maai dan eerst met een hoge afstelling en daarna pas op de gewone hoogte. Volg de informatie in hoofdstuk 5.5.3. ▶ Controleer de spanning van de aandrijfriem (➡ 6.3.8). Pas de spanning aan, als dat nodig is. ▶ Controleer, vooral na het vervangen van de messen, of de messen goed zijn geïnstalleerd. |
| De aandrijfriem van het maaimechanisme stopt tijdens het werken | <ul style="list-style-type: none"> ▶ Wanneer de aandrijfriem uit de poelie is gesprongen terwijl de machine rijdt, is de riem mogelijk beschadigd. Als de riem ook loskomt nadat u aan de hand van de volgende stappen een controle hebt uitgevoerd, moet de riem worden vervangen. ▶ Controleer de spanning van de riem (➡ 6.3.8). Pas de spanning aan, als dat nodig is. ▶ Controleer de routering van de riem. ▶ Controleer de ingestelde maaihoogte en pas deze aan, als dat nodig is. ▶ Controleer of de riem misschien in zijn bewegingen wordt belemmerd door een voorwerp. Verwijder dit dan, als dat het geval is. ▶ Inspecteer alle poelies. Gedeukte of gescheurde poelies kunnen problemen veroorzaken. Vervang indien nodig. ▶ Controleer het binnenoppervlak van de motorpoelie. Als het oppervlak ruw is of gescheurd, moet de poelie worden vervangen. ▶ Controleer de onderdelen van het spanmechanisme op slijtage, vervang de versleten onderdelen, als dat nodig is. |
| De aandrijfriem van het maaimechanisme slijpt | <ul style="list-style-type: none"> ▶ Als het gras te hoog is of nat, kan de aandrijfriem van het maaimechanisme slippen. Controleer of de riem niet versleten is. Vervang de riem als dat wel zo is. ▶ Controleer de spanning van de riem (➡ 6.3.8). Pas de spanning aan, als dat nodig is. ▶ Controleer de spanveer van het spanmechanisme van de riem. Vervang de veer als deze te ver is uitgerekt of beschadigd is. |
| De aandrijfriem van het maaimechanisme slijt uitzonderlijk veel | <ul style="list-style-type: none"> ▶ Controleer de routering van de riem. Controleer of de riem misschien in zijn bewegingen wordt belemmerd door een voorwerp. Verwijder dit dan, als dat het geval is. ▶ Controleer de poelies en vervang ze als ze beschadigd zijn. ▶ Controleer de ingestelde maaihoogte en pas deze aan, als dat nodig is. ▶ Controleer de spanning van de riem (➡ 6.3.8). Pas de spanning aan, als dat nodig is. |
| De maaimessen kunnen niet in beweging worden gezet | <ul style="list-style-type: none"> ▶ Controleer of de riem niet versleten en niet beschadigd is. Vervang de riem als dat wel zo is. Span de riem als deze te los is. ▶ Controleer de veer van het spanmechanisme. Vervang de veer als deze gebarsten of beschadigd is. ▶ Controleer of de riem misschien in zijn bewegingen wordt belemmerd door een voorwerp. Verwijder dit dan, als dat het geval is. |

| Storing, gebrek | Remedie |
|--|---|
| De maaimessen stoppen met een vertraging | <ul style="list-style-type: none"> ▶ Controleer de riemspanning (➡ 6.3.8). Pas de spanning aan, als dat nodig is. Als de riem niet meer kan worden gespannen, als gevolg van aanzienlijke slijtage, vervang de riem dan. ▶ Controleer of de riem misschien in zijn bewegingen wordt belemmerd door een voorwerp. Verwijder dit dan, als dat het geval is. ▶ Controleer of de elektromagnetische koppeling goed schakelt. Laat de koppeling, als deze niet goed werkt, vervangen of repareren in een geautoriseerde servicewerkplaats. |
| De riemen trillen heel erg wanneer u het maaimechanisme inschakelt | <ul style="list-style-type: none"> ▶ Controleer of de messen niet verbogen of krom zijn, controleer ook of ze zijn uitgebalanceerd. Vervang ze, als ze verbogen zijn. ▶ Controleer of er geen brandplekken of onregelmatigheden op de riem zijn. Vervang de riem, als deze beschadigd is. ▶ Controleer of de messen niet versleten en niet beschadigd zijn. Vervang ze indien nodig. ▶ Controleer of de elektromagnetische koppeling goed inschakelt. Laat de koppeling, als deze niet goed werkt, vervangen of repareren in een geautoriseerde servicewerkplaats. ▶ Controleer het binnenoppervlak van de motorpoelie. Als het oppervlak ruw is of gescheurd, moet de poelie worden vervangen. ▶ Controleer of zich gras heeft verzameld aan de onderzijde van het maaimechanisme. Dit gras moet worden verwijderd. ▶ Controleer of het defect niet in de bevestiging van de motor zit. Zet de bouten vast en vervang ze, als dat nodig is. ▶ Controleer de spanning van de riem (➡ 6.3.8). Pas de spanning aan, als dat nodig is. |
| De aandrijfriem voor het rijden van de maaier slijpt. | <ul style="list-style-type: none"> ▶ Controleer de spanning van de aandrijfriem (➡ 6.3.11). Pas de spanning aan, als dat nodig is. ▶ Controleer of de riem niet beschadigd of versleten is. ▶ Controleer of het koppelingsmechanisme misschien in zijn bewegingen wordt belemmerd door een voorwerp. Verwijder dit dan, als dat het geval is. ▶ Controleer of de motorpoelie of de transmissiepoelie beschadigd is. Vervang indien nodig. |
| De rijaandrijfriem van de machine piept | <ul style="list-style-type: none"> ▶ Controleer de spanning van de rijaandrijfriem (➡ 6.3.11) en de werkende staat van de rem. Pas de spanning van de riem aan, als dat nodig is. Laat de rem, als deze niet in orde is, afstellen in een geautoriseerd servicecentrum. |
| De rijaandrijfriem raakt los tijdens het maaien | <ul style="list-style-type: none"> ▶ Controleer de spanning van de aandrijfriem (➡ 6.3.11). Pas de spanning aan, als dat nodig is. ▶ Controleer de routing van de riem. Pas indien nodig aan. ▶ Controleer of de poelies beschadigd zijn. Vervang ze indien nodig. ▶ Controleer de speling in de koppeling. Afwijkingen kunnen het gevolg zijn van het verbuigen van de houder van het koppelingslager. Vervang, indien nodig. |
| De machine gaat niet rijden wanneer u het gaspedaal intrapt | <ul style="list-style-type: none"> ▶ Controleer de spanning van de aandrijfriem (➡ 6.3.11). Pas de spanning aan, als dat nodig is. ▶ Controleer de motorpoelie en de transmissiepoelie op beschadigingen of groeven. Vervang, indien nodig. |
| De maaier trilt hevig tijdens het rijden | <ul style="list-style-type: none"> ▶ Controleer of er poelies zijn die zijn beschadigd of vervormd. Vervang ze indien nodig. ▶ Controleer of er brandplekken of andere onregelmatigheden op de riem zitten. Vervang, indien nodig. ▶ Controleer de spanning van de aandrijfriem (➡ 6.3.11). Pas de spanning aan, als dat nodig is. ▶ Controleer of de maaimessen zijn uitgelijnd. Balanceer ze uit of vervang ze indien nodig. |
| Het stuurmechanisme slijpt of zit los | <ul style="list-style-type: none"> ▶ Controleer of er niet te veel ruimte zit tussen het rondsel en het segment. Stel in dat geval het getande element af. Controleer op slijtage van de kogelscharnieren. Vervang de verbindingen als dat nodig is. |
| De motor loopt niet | <ul style="list-style-type: none"> ▶ Controleer of er benzine in de benzinetank zit. ▶ Controleer of de voorgeschreven procedure voor het starten van de motor is gevolgd (➡ 5.2) ▶ Controleer de zekering. Vervang indien nodig. ▶ Controleer of de spanning op de accupolen 12 V is. Controleer op een nieuwe maaier of de accu geactiveerd en opgeladen is. Controleer op een nieuwe maaier of de accu wel is geactiveerd en opgeladen. ▶ Controleer of alle draden goed zijn aangesloten en of de schakelaars van het elektrische systeem werken. ▶ Controleer de motor opnieuw exact volgens de instructies in de Gebruikershandleiding van de motorfabrikant. Laat het elektrische systeem controleren in een gespecialiseerde werkplaats. |
| De motor draait, maar wil niet starten | <ul style="list-style-type: none"> ▶ Controleer of de voorgeschreven procedure voor het starten van de motor is gevolgd (➡ 5.2) Controleer of de benzine in de brandstoftank schoon is. ▶ Controleer of het brandstoffilter niet verstopt is. ▶ Controleer of de brandstofkraan open is (geldt alleen voor machines met een BS15-motor van 15,5 pk). ▶ Controleer of de gashendel in de stand 'CHOKE' staat. ▶ Controleer de motor opnieuw exact volgens de instructies in de Gebruikershandleiding van de motorfabrikant. Laat de kabels en schakelaars controleren in een gespecialiseerde werkplaats. |
| De machine kan niet van z'n plaats worden geduwd, of slechts met moeite | <ul style="list-style-type: none"> ▶ Controleer of de by-passhendel in de stand '0' staat. |

| Storing, gebrek | Remedie |
|---|---|
| Er klinkt een 'fluitend' geluid tijdens het rijden | ► Controleer de conditie van de riemen en de spanpoelies. Als het probleem aanhoudt neem dan onmiddellijk contact op met een erkend servicecentrum. |
| De machine kan niet op normale wijze worden gestart | ► Gebruik het noodrijstelsel en rijd de machine naar een locatie waarvandaan transport naar een servicecentrum mogelijk is (➡ 5.2.1) |

7.1 RESERVEONDERDELEN BESTELLEN

Wij adviseren u uitsluitend oorspronkelijke reserveonderdelen te gebruiken, zodat veiligheid en geschiktheid zijn gegarandeerd. Bestel reserveonderdelen altijd bij een geautoriseerde distributeur of serviceorganisatie, die op de hoogte is van de actuele technische wijzigingen die worden uitgevoerd op de producten tijdens de fabricage.

Wanneer u bij uw bestelling het serienummer opgeeft dat op de kaft van deze publicatie staat, kan gemakkelijk en snel worden vastgesteld wat de juiste reserveonderdelen zijn. Vermeld ook het jaar van fabricage dat staat op het productidentificatielabel onder de zitting van de stoel.

7.2 GARANTIE

De garantievorwaarden worden vermeld op de garantiekaart, die door de verkoper altijd bij het product wordt verstrekt.

Not for
Reproduction

8. ONDERHOUD NA AFLOOP VAN HET SEIZOEN, DE MAAIER BUITEN BEDRIJF STELLEN

Na afloop van het seizoen of als u uw maaier langer dan 30 dagen niet gebruikt, moet u uw maaier zo snel mogelijk klaarmaken voor opslag. Als brandstof langer dan 30 dagen achterblijft in de tank, kan zich een kleverige neerslag vormen, die een negatieve invloed op de carburateur en maakt dat de maaier slecht loopt. Daarom moet de benzinetank leeg worden gemaakt.



Berg de zitmaaier met een volle benzinetank nooit op in gebouwen of slecht geventileerde ruimten, waar brandstofdampen, open vuur, vonken of aanstekvlammen, ovens, centrale verwarming, droge lappen, enz. zijn. Ga voorzichtig om met brandstoffen en smeermiddelen, ze zijn zeer ontvlambaar en onzorgvuldige behandeling kan leiden tot ernstige brandwonden of schade aan eigendommen. Maak de benzinetank alleen leeg in de buitenlucht, verwijderd van open vuur en gebruik goedgekeurde containers.

Aanbevolen procedure voor het voorbereiden van de tractormaaier op de stalling:

- ▶ Maak de hele machine volledig schoon, vooral de binnenzijde van het maaimechanisme (➔ 6.2.2).



Maak nooit schoon met benzine. Gebruik ontvettingsmiddelen en warm water.

- ▶ Repareer en lak gedeukte plekken zodat corrosie wordt voorkomen.
- ▶ Vervang kapotte of versleten onderdelen en zet alle losse moeren en bouten vast.
- ▶ Maak de motor klaar voor de stalling volgens de gebruikershandleiding voor de bediening en het onderhoud van de motor.
- ▶ Smeer alle plaatsen die moeten worden gesmeerd en volg daarbij het smeerschema (➔ 6.4).
- ▶ Neem de accu uit, reinig hem, vul hem met gedistilleerd water tot de onderkant van de ringen in de vulopeningen en laad hem volledig op. Een accu die niet opgeladen is, kan bevriezen en barsten. Bewaar de accu op een koele, droge plaats, indien nodig. Laad de accu iedere 30 dagen op en controleer regelmatig de spanning.
- ▶ Stal de tractormaaier toegedekt en in een schone en droge omgeving.



De beste manier om er zeker van te zijn dat de tractormaaier het volgend seizoen weer in een optimale gebruiksconditie is, is de machine ieder jaar laten nazien en afstellen in een geautoriseerde servicewerkplaats.

8.1 MAAIERRIEMEN

Wanneer de maaimachine voor langere tijd buiten gebruik wordt gesteld, is het niet nodig de riemen losser af te stellen. Wij adviseren u ten eerste, wanneer u de maaier weer start, de riemen ten minste **5 minuten onbelast te laten draaien**. Zo worden trillingen voorkomen en zorgt u ervoor dat de riemen na een langere periode van inactiviteit weer uitgelijnd worden in de juiste werkstand.

9. MAAIER AFVOEREN

Als de operationele levensduur van de maaier voorbij is, is de eigenaar van de maaier verantwoordelijk voor de verwerking ervan. Dit kan op twee manieren worden gedaan:

- a) Bied de machine aan bij een geautoriseerde onderneming (slopersbedrijf, inzamelpunt van afvalmaterialen, enz.). U ontvangt een gedocumenteerde bevestiging van het aanbieden voor verwerking.
- b) Zelf de machine slopen en verwerken. In dit geval, adviseren wij u als volgt te werk te gaan:
 - ▶ Verwerk het product door recyclebare materialen te gebruiken volgens de geldende wetgeving voor afvalverwerking.
 - ▶ Demonteer de gehele machine.
 - ▶ Onderdelen die nog kunnen worden gebruikt, moeten worden gereinigd, behandeld en opgeslagen.
 - ▶ Scheid de resterende onderdelen in onderdelen die wel en onderdelen die niet milieuvriendelijk zijn, bijv. rubberen onderdelen (pakkingen), resten van smeermiddelen in lagers of op tandwielen. De componenten die schadelijk zijn voor het milieu moeten worden verwerkt in overeenstemming met de geldende wetgeving voor afvalverwerking in het land van de gebruiker, bijv. in de Tsjechische Republiek is het de Wet op de Afvalverwerking Nr. 185/2001 Coll.
 - ▶ Sorteer het afval volgens de Afvalcatalogus in overeenstemming met de geldende verordening. Ecologisch verantwoord afval moet worden behandeld als recyclebaar materiaal.



Ophaling van oude banden (alleen van toepassing voor de Tsjechische Republiek)

Oude en ongebruikte banden zijn milieufval. De afvoer moet worden uitgevoerd in overeenstemming met de landelijke wetgeving. Geautoriseerde verkooppunten en servicecentra nemen banden aan bij het einde van hun levensduur ofwel direct binnen het terugnameprogramma, ofwel adviseren zij u waar u ze gratis kunt afgeven.

Not for
Reproduction

10. EU-VERKLARING VAN NALEVING (ORIGINEEL)

volgens: **Richtlijn van de Raad Nr. 2006/42/EC (Overheidsrichtlijn NV 176/2008 Coll.)**
Richtlijn van de Raad Nr. 2014/30/EU (Overheidsrichtlijn NV 117/2016 Coll.)
Richtlijn van de Raad Nr. 2000/14/EC (Overheidsrichtlijn NV 9/2002 Coll.)

A. Wij: Seco Industries, s.r.o., Jungmannova 11, Valdické Předměstí, 506 01 Jičín
ID-nr.: 05391423

publiceren de volgende verklaring:

B. Mechanische apparatuur
- naam: Tractormaaier
- model: **AJ 92 (SLC92-2692050-00)**
- serienummer: 000000000-999999999

Omschrijving:

De AJ 92 (SLC92) is een motormaaier met vierwiel aandrijving en een Briggs & Stratton Motors 7160EXi (40R5) motor. Het vermogen van de motor wordt overgebracht via een elektromagnetische koppeling met V-riemen naar een maaimechanisme en rij-overbrenging. Het maaimechanisme werkt met een twin-blade met een verticale rotatie-as en een bereik van 92 cm aangedreven door een dubbelzijdige V-riem. Het gemaaid gras wordt via een koker naar de grasopvangbak geleid of via de afbuiginrichting naar de grond. In plaats van het gras op te vangen, kan de maaier het gras mulchen door de uitwerpsleuf te blokkeren en twee mulchmessen te gebruiken.

C. Wetgeving die de basis vormt voor de beoordeling van naleving:
ČSN EN ISO 12100, ČSN EN ISO 5395-1,3, ČSN EN ISO 14982:2009

D. Beoordeling van naleving is uitgevoerd volgens de aangewezen procedure in:
- EP en Richtlijn 2006/42/EG van de Raad, bijlage VIII, (eqv. Bijlage nr. 8, NV nr. 176/2008 Coll.)
- EP en Richtlijn 2014/30/EG van de Raad, bijlage II, (eqv. Bijlage nr. 2, NV nr. 117/2016 Coll.)
- EP en Richtlijn 2000/14/EG van de Raad, bijlage VI, (eqv. Bijlage nr. 5, NV nr. 9/2002 Coll.)
Státní zkušebna strojů a.s. (SZS, a.s.), NB 1016
Třanovského 622/11
163 04 Praag 6, Tsjechië

E. Instanties die participeren in de beoordeling van naleving:
Státní zkušebna strojů a.s. (SZS, a.s.)
Molákova 622/11, 163 04 Praag 8, Tsjechische Republiek

F. Wij bevestigen dat:
- deze technische apparatuur voldoet aan alle respectievelijke bepalingen van de hiervoor genoemde richtlijnen (NV)
- maatregelen zijn genomen om naleving van alle producten die op de markt worden gebracht, te garanderen, met de technische documentatie en de eisen die in de technische voorschriften worden vermeld.
- gegarandeerd emissieniveau van akoestisch vermogen L_{WA} is 100 dB(A)

Gemeten gemiddelde waarden van akoestische vermogen A afhankelijk van de gebruikte motor:

| Motor | Toerental (min^{-1}) | Gemeten geluidssterkteniveau L_{WA} [dB(A)] |
|----------------------------------|---------------------------------|---|
| Briggs & Stratton 7160EXi (40R5) | 2700 | 99.65 |

Technische Documentatie in het bereik volgens bijlage VII voor de Richtlijn 2006/42/EG a, volgens bijlage VIII voor de Richtlijn 2000/14/EG wordt bewaard op de plaats van bedrijfsvoering van de fabrikant op het adres:

SECO Industries, s.r.o.
Jungmannova 11
Valdické Předměstí
506 48 Jičín

In Jičín, 18.10.2023



Ing. Aleš Housa
Directeur Afdeling mechanische constructie

Daardoor kunnen er enkele technische verschillen in terminologie in deze handleiding verschijnen, vergeleken bij het werkelijke product. Dit kan geen reden zijn vorderingen in te stellen. Afdrukken, kopiëren, publiceren en vertalen mag niet worden uitgevoerd (ook niet gedeeltelijk) zonder de schriftelijke toestemming van de Seco GROUP, a.s. De fabrikant behoudt het recht voor technische parameters van het product te wijzigen, zonder afnemers vooraf daarvan in kennis te stellen.

ACERCA DE ESTE MANUAL







Este manual le guiará, de la manera más sencilla posible, en la instalación, el funcionamiento y el mantenimiento seguros de su cortacésped, y le proporcionará información sobre las opciones que le ofrece. Está destinado, por tanto, a todas las personas que tomen contacto con el cortacésped durante su instalación, funcionamiento y mantenimiento.

Estudie con detenimiento este manual antes de hacer cualquier tipo de operación con el cortacésped. Siga las instrucciones que figuran en este manual de usuario para operar el cortacésped con mayor facilidad y utilizarlo de forma óptima con vistas a garantizar una larga duración.

| | |
|---|---|
|  | Es muy importante que el manual se considere como parte del tractor cortacésped y que se conserve siempre cerca del mismo. Por este motivo, debe guardarlo como referencia para el futuro. No ponga el cortacésped en funcionamiento hasta que haya leído completamente todas las instrucciones, restricciones y recomendaciones contenidas en este manual de usuario, prestando especial atención al capítulo SALUD Y SEGURIDAD LABORAL. |
|  | Es posible que las ilustraciones e imágenes contenidas en este manual de usuario no siempre se correspondan con la realidad, puesto que su propósito es describir los principios esenciales del dispositivo. Los textos, imágenes, fotografías y demás elementos que se proporcionan están protegidos por las leyes de propiedad intelectual. El uso indebido y la copia ilegal constituyen un delito. |

En la práctica, a menudo ocurren situaciones impredecibles que no pueden incluirse ni describirse en este manual de usuario. Por lo tanto, si alguna vez no comprende algún procedimiento, si alguna disposición no le resulta clara o si tiene alguna duda, no dude en ponerse en contacto con uno de los centros de servicio técnico equipados profesionalmente que hay en toda Europa, ya que cuentan con expertos capacitados y acreditados que podrán ayudarle.

SÍMBOLOS UTILIZADOS EN EL PRESENTE MANUAL

| SÍMBOLO | SIGNIFICADO |
|--|---|
|   | Estos símbolos significan « ATENCIÓN » y « ADVERTENCIA » e informan sobre elementos que pueden dañar el cortacésped o provocar daños graves al usuario. |
|  | Este símbolo indica una instrucción, propiedad, procedimiento o asunto importante que deberá conocer y respetar durante el montaje, el funcionamiento y el mantenimiento del cortacésped. |
|  | Este símbolo indica información de utilidad vinculada con el cortacésped o sus accesorios. |
|  | Este símbolo hace referencia a una de las imágenes que hay al principio del manual de usuario. Siempre va acompañado del número de la imagen. |
|   | Estos símbolos hacen referencia a otro capítulo de este o de otro manual de usuario suministrado con el cortacésped. |

VALIDEZ DEL MANUAL

El manual es válido para el modelo de cortacésped SIMPLICITY SLC92.

VERSIÓN DEL MANUAL

Número del manual: Revisión A

1. INFORMACIÓN TÉCNICA

1.1 USO

Este tractor cortacésped está diseñado para cortar el césped de manera homogénea en parques, jardines y campos deportivos sin objetos extraños (ramas caídas, piedras, elementos macizos, etc.) y, a poder ser, con pendientes mínimas. La altura máxima permitida de corte de vegetación es de 10 cm, y la pendiente no debe superar los 12° (21 %) de inclinación.



Cualquier uso del tractor cortacésped distinto al que se describe en el presente manual de usuario y que supere el alcance de uso que se describe aquí, se considerará contrario a la finalidad o uso previsto. El fabricante del cortacésped no se hará responsable de cualesquiera daños derivados de dicho uso, en cuyo caso el riesgo recaerá sobre el usuario.

El uso indebido del cortacésped también incluye el manejo, el mantenimiento y la reparación por parte de personal no autorizado, el uso de accesorios no autorizados, el uso del cortacésped si está averiado o no funciona correctamente, y el uso con los elementos de seguridad desmontados, modificados o inoperativos. Además, el uso de accesorios no autorizados conllevará la anulación inmediata de la garantía.

1.2 PARTES PRINCIPALES Y DESCRIPCIÓN

El tractor cortacésped **SLC92** está formado por las siguientes partes básicas:

(1) BASTIDOR CON PARACHOQUES

El bastidor con parachoques sirve como elemento de soporte para la mayoría de las piezas principales del cortacésped.

(2) EJE DELANTERO CON RUEDAS, INCLUIDA LA DIRECCIÓN

El eje delantero posibilita el giro de las ruedas. La dirección se controla por medio de un volante.

(3) PLATAFORMA DE CORTE

La plataforma de corte corta y recoge el césped. Se encuentra debajo del cortacésped. Está formada por una cubierta, una placa principal y dos cuchillas de corte.

(4) CANAL DE EXPULSIÓN DE CÉSPED

Conecta la plataforma de corte con el colector de césped. El césped pasa a través de él hasta el colector de césped.

(5) CAJA DE VELOCIDADES CON PROPULSIÓN TRASERA

La caja de velocidades con transmisión de potencia hidrostática sirve para cambiar de marcha durante la conducción.

(6) COLECTOR DE CÉSPED

El colector de césped, que está situado en la parte posterior del cortacésped, está formado por un bastidor tubular de metal, una tapa, una bolsa de tela y una palanca de vaciado.

(7) PUESTO DEL CONDUCTOR

El asiento cómodo permite acceder fácilmente a todos los elementos de mando del cortacésped.

(8) CARENADO, MOTOR (INCLUIDAS LAS INSTALACIONES ELÉCTRICAS) Y BATERÍA

El carenado es una combinación de cubiertas de plástico y metálicas que cubren adecuadamente los componentes mecánicos y eléctricos de la máquina. El motor de gasolina de cuatro tiempos está situado debajo del capó y está fijado con firmeza al bastidor. La batería está situada en el alojamiento que se encuentra debajo del volante.



1.2

1.3 ETIQUETAS DEL CORTACÉSPED



Está terminantemente prohibido retirar o dañar las etiquetas y los símbolos fijados al cortacésped. Si las etiquetas se dañan o quedan ilegibles, póngase en contacto con el proveedor o el fabricante del cortacésped y solicite su sustitución.

PLACA DE IDENTIFICACIÓN DEL MODELO

| | |
|--|--------------------------------------|
| TYPE N°: xxxxxxxxxxxxxxxxxxxxxxxx self-propelled mower xxxxxxxxxxxxxxxxxxxxxxxx ENGINE: xxxxxxxxxxxxxxxx YEAR OF PRODUCTION: xxxx WEIGHT: xxx kg FABRICATION: Seco Industries, s.r.o. Jungmannova 11, Valdké Předměstí, 506 01 Jičín Czech Republic SERIAL NO: XXXXXXXXXX | UK CA CE MADE IN EUROPE |
|--|--------------------------------------|

La placa de características se encuentra debajo del asiento del conductor y contiene los datos básicos de identificación y las especificaciones técnicas del cortacésped.

ETIQUETAS DE ADVERTENCIA

| | | | | |
|---------|-------------------------------------|---|----------------------------------|----------|
| | | | | |
| Peligro | ¡Atención! ¡Superficie caliente! | No salir del cortacésped mientras se está conduciendo | Precaución, desvío de objetos | No tocar |

| | |
|---|--|
| | |
| ¡No tocar durante el funcionamiento! | ¡Herramientas giratorias! ¡Riesgo de lesiones en las extremidades! |



ETIQUETAS DE PROHIBICIÓN



| | | | |
|--------------------------------------|---------------------|---|----------|
| | | | |
| No cortar cerca de otras personas | No llevar pasajeros | No conducir de forma perpendicular a la pendiente | No pisar |

ETIQUETAS DE OBLIGACIÓN

| | |
|---|---|
| | |
| Seguir las instrucciones del manual al reparar | Mantener una distancia de seguridad adecuada respecto de las personas no autorizadas |

ETIQUETAS DE INFORMACIÓN

| | | |
|---|---|--|
|  |  |  |
| <p>Lea el manual de usuario y siga las instrucciones</p> | <p>Pendiente máxima de trabajo</p> | <p>Nivel de potencia sonora garantizado de conformidad con la directiva 2000/14/CE</p> |

| | | | | | |
|---|---------------------|-----------------|------------------------|---|---|
|  | <p>R</p> | <p>N</p> | <p>F</p> |  |  |
| <p>Freno</p> | <p>Marcha atrás</p> | <p>Neutro</p> | <p>Marcha adelante</p> | <p>Rápido</p> | <p>Lento</p> |

Not for
Reproduction

1.4 PARÁMETROS TÉCNICOS

| PARÁMETRO | SIMPLICITY SLC92 |
|--|-------------------------------|
| Dimensiones del cortacésped (largo × ancho × alto) | 2480 × 950 × 1.120 |
| Peso del cortacésped | 255 kg |
| Velocidad hacia delante/atrás | 9/7 km/h |
| Dimensiones de las ruedas (delante/detrás) | 15 × 6-6 / 18 × 8,5-8 |
| Presión de los neumáticos (delante y detrás) | 80 – 140 kPa |
| Altura de corte | 30 – 90 mm |
| Anchura de corte | 92 mm |
| Volumen del colector de césped | 300 l |
| Indicación de colector de césped lleno | Avisador acústico |
| Capacidad del depósito de combustible | 8 l |
| Tipo de combustible | Gasolina sin plomo Natural 95 |
| Tipo de batería | 12 V 28 Ah |

RESUMEN DEL PAR DE APRIETE DE LAS UNIONES ATORNILLADAS

| Plataforma de corte: | Par |
|--|-------------------|
| Perno central de la cuchilla | 30 ± 3 Nm |
| Tuercas M12 de las poleas del accionamiento de corte | 45 - 55 Nm |
| Dirección: | |
| Perno M8×30 del segmento de la dirección | 15 - 25 Nm |
| Tuerca M12 del segmento de la dirección | 45 - 55 Nm |
| Motor: | |
| Perno del embrague electromagnético | 60 - 70 Nm |
| Perno del soporte de la polea de la correa de desplazamiento | 25 - 35 Nm |



Una vez extraídas, las tuercas de fijación se deben sustituir por otras nuevas.

RUIDO Y VIBRACIONES

| Motor | Régimen (r.p.m., min ⁻¹) | Nivel declarado de emisión de presión sonora en el lugar de funcionamiento L _{pAd} (dB) ČSN EN ISO 53951 | Nivel garantizado de emisión de potencia sonora L _{WA,G} (dB) 2000/14/CE | Nivel agregado de vibración al acelerar (m.s ⁻²) EN ISO 5395-1 | |
|---------|--------------------------------------|---|---|--|--|
| | | | | Vibraciones totales a _{wd} | Transmitida a la mano/brazo a _{hvd} |
| BS 7160 | 2700 | 84 + 2 | 100 | 0,9+0,4 | 2,9+1,4 |

Explicaciones:

| |
|---|
| Motores: |
| BS 7160 = Briggs & Stratton 7160 EXi (40R5) |

2. SALUD Y SEGURIDAD LABORAL

El presente tractor cortacésped se ha diseñado y construido de conformidad con las normas y reglamentos internacionales que regulan la producción de este tipo de máquinas. Los elementos eléctricos cumplen los reglamentos internacionales de protección contra tensiones peligrosas. Todos los elementos eléctricos poseen la clase de protección especificada por las normas o se encuentran en espacios cerrados que cumplen las directrices de tales normas por medio del uso de cubiertas.

Si el cortacésped se utiliza adecuadamente y de conformidad con el manual de usuario, es **muy seguro**.



Si no se cumplen las normas de seguridad o no se respetan todas las advertencias contenidas en este manual, el presente tractor cortacésped podría cortar manos, piernas o arrojar objetos y provocar daños graves e incluso la muerte a personas, así como daños o desperfectos irreparables en el cortacésped, sus piezas o sus accesorios.

2.1 INSTRUCCIONES DE SEGURIDAD

El usuario es el principal responsable de su propia seguridad y de la de los demás durante el funcionamiento del tractor cortacésped. El fabricante no asumirá ninguna responsabilidad por los daños provocados a personas o al cortacésped, ni por los daños ecológicos derivados de un uso o funcionamiento del cortacésped distinto del indicado en las instrucciones de seguridad incluidas en el presente manual de usuario.

2.1.1 INSTRUCCIONES GENERALES DE SEGURIDAD

- ! Solo deberán conducir el cortacésped personas mayores de 18 años que hayan leído el presente manual de usuario. No se deberá permitir nunca que utilicen la máquina personas no autorizadas, que no hayan leído el manual de usuario o que no puedan controlar la máquina correctamente y con seguridad.
- ! El usuario del cortacésped es el responsable de la seguridad de las personas que se encuentran cerca de la zona de trabajo.
- ! No está permitido realizar modificaciones técnicas en el cortacésped y sus accesorios sin la autorización previa por escrito del fabricante. Los cambios no autorizados pueden poner en peligro la seguridad y anular la garantía.
- ! Respete todas las exigencias relativas a la protección contra incendios (➔ 2.4).
- ! No retire las etiquetas o adhesivos de seguridad del cortacésped. Compruebe que estén en los lugares correctos.
- ! No se coloque junto al cortacésped ni debajo de él cuando esté elevado y no esté suficientemente asegurado, ya que podría caerse o volcar.
- ! Los componentes del colector de césped están sujetos a tensiones mecánicas y pueden resultar dañados, en cuyo caso podría deteriorarse la capacidad de funcionamiento del colector de césped y caer su contenido. Por lo tanto, efectúe con frecuencia una inspección conforme a las recomendaciones proporcionadas en este manual de usuario.
- ! Apague siempre la plataforma de corte y el motor y saque la llave del contacto cuando:
 - Limpie el cortacésped
 - Retire el césped acumulado de la plataforma de corte
 - Haya conducido sobre un objeto extraño y deba comprobar si el cortacésped ha sufrido algún daño o si es necesario arreglar algo
 - El cortacésped vibre con una fuerza fuera de lo normal y haya que identificar el motivo de las vibraciones
 - Esté reparando el motor u otras piezas móviles (desconecte también los cables de las bujías)

2.1.2 VESTIMENTA Y AYUDAS DE PROTECCIÓN PARA EL CONDUCTOR

- ! Cuando utilice el cortacésped, lleve siempre ropa adecuada. No utilice nunca ropa holgada ni pantalones cortos.
- ! Cuando utilice el cortacésped, lleve siempre un calzado firme y cerrado y, si fuera posible, con suela antideslizante. No utilice nunca el cortacésped con sandalias o sin calzado.
- ! Los valores de ruido y vibración en el puesto del operador que se indican en este manual (➔ 1.4) están relacionados estrechamente con los requisitos de las directivas de la UE 2003/10/ES (exposición a ruido) y 2002/44/ES (exposición a vibraciones), que regulan las condiciones de uso de equipo de protección individual contra el ruido y las vibraciones, así como la reducción del tiempo de exposición del operador mediante descansos adecuados. El fabricante recomienda usar siempre protección auditiva al utilizar el cortacésped. El incumplimiento de estas instrucciones puede causar daños permanentes en la salud.

2.1.3 ANTES DE UTILIZAR EL CORTACÉSPED

- ! No utilice el tractor cortacésped si está dañado o si falta algún elemento de protección. Todas las cubiertas y elementos de protección deberán estar siempre en su sitio. Por lo tanto, no retire ni ponga fuera de funcionamiento ningún elemento de protección del cortacésped.
- ! Compruebe de forma regular que los dispositivos de protección y los elementos de seguridad funcionen correctamente.
- ! No utilice el cortacésped si ha consumido alcohol, drogas o medicamentos que puedan afectar a los sentidos.
- ! No utilice el cortacésped si sufre mareo o desvanecimiento, o si se siente debilitado o incapaz de concentrarse.
- ! Antes de poner en marcha el cortacésped, familiarícese bien con todos los elementos de mando y compruebe que sabe controlarlos y que, de ser necesario, puede detener o apagar inmediatamente el motor.
- ! No realice ajustes en el regulador del motor ni el limitador de régimen del motor.
- ! Antes de empezar a utilizar el cortacésped, retire de la superficie de la zona donde va a cortar el césped todas las piedras, trozos de madera, cables, huesos, ramas caídas y demás elementos que pudieran salir despedidos al cortar el césped.

- ! Repare todos los fallos antes de seguir utilizando la máquina. Antes de empezar a trabajar, compruebe completamente que todas las correas estén tensadas, que las cuchillas estén afiladas y que el interior de la plataforma de corte esté limpio.
- ! Antes de usar la máquina, inspeccione visualmente que no falte ninguna pieza y que no estén dañadas o visiblemente sueltas.
- ! Antes de usar la máquina, controle que funcionen los frenos y, si fuera necesario, ajústelos o repárelos.

2.1.4 DURANTE EL USO DEL CORTACÉSPED

- ! El cortacésped no debe usarse para trabajar en pendientes con una inclinación superior a **12° (21 %)**.
- ! Está prohibido transportar a otras personas, animales o cargas directamente en el cortacésped. Solo se permite transportar cargas en remolques aprobados por el fabricante del cortacésped.
- ! Retire siempre la llave del contacto, incluso cuando deje el cortacésped solo durante poco tiempo.
- ! Al conducir el cortacésped fuera de la zona donde se está cortando el césped, desacople siempre la plataforma de corte y levántela a la posición de transporte.
- ! No corte cerca de montones de material, agujeros o bordes. El tractor cortacésped puede volcar de forma repentina si la rueda pasa por el borde de un agujero o una zanja, o por un borde que pueda hundirse.
- ! Al trabajar, evite los montones compactos, soportes de hormigón, tocones, bordes de jardín y bordillos de caminos para que no entren en contacto con las cuchillas, pues podrían dañar la plataforma de corte y el mecanismo del cortacésped.
- ! Si se produce un impacto con un objeto sólido, detenga y apague la plataforma de corte y el motor e inspeccione todo el cortacésped y, en especial, el mecanismo de dirección. Si fuera necesario, realice las reparaciones oportunas antes de arrancar de nuevo el motor.
- ! Cuando sea posible, evite trabajar con el cortacésped en césped húmedo. La falta de tracción puede hacer que patine.
- ! Evite los obstáculos (como un cambio repentino en la pendiente de una cuesta, las zanjas, etc.) que pudieran provocar el vuelco del cortacésped.
- ! No intente mantener la estabilidad del cortacésped poniendo un pie en el suelo.
- ! Utilice el cortacésped solo durante el día o con una buena iluminación artificial.
- ! No está permitido circular con el cortacésped por vías públicas.
- ! No se ponga ropa holgada ni pantalones cortos cuando utilice el cortacésped, y utilice calzado robusto y totalmente cerrado. No utilice nunca el cortacésped con sandalias o sin calzado.
- ! No deje el motor en marcha en lugares cerrados. Los humos de escape contienen sustancias que, pese a no tener olor, son muy venenosas.
- ! No coloque las manos ni los pies debajo de la cubierta de la plataforma de corte. No acerque ninguna parte del cuerpo a las piezas giratorias o móviles del cortacésped.
- ! No arranque el motor sin tubo de escape.
- ! Normalmente, el ruido que se emite al cortar césped no supera los valores de presión y potencia sonora indicados en el presente manual de usuario (► 1.4). Sin embargo, en algunos casos, en determinadas condiciones y según el estado del terreno, pueden superarse los niveles de ruido indicados durante un breve periodo de tiempo.
- ! El fabricante recomienda el uso de protección auditiva al usar el cortacésped, ya que forzar el oído con un nivel de ruido excesivo o los efectos del ruido a largo plazo pueden causar daños auditivos permanentes.
- ! Preste siempre la máxima atención a la conducción y a las demás actividades relacionadas con el uso del cortacésped. Las causas más comunes de pérdida del control del cortacésped son, por ejemplo:
 - ▶ La pérdida de tracción de las ruedas.
 - ▶ El exceso de velocidad, no adaptar la velocidad a las condiciones reales y a las características del terreno.
 - ▶ Las frenadas repentinas con bloqueo de ruedas.
 - ▶ El uso de la máquina con fines para los que no fue diseñada.

2.1.5 TRAS TERMINAR DE TRABAJAR CON EL CORTACÉSPED

- ! Mantenga el cortacésped y los accesorios limpios y en buen estado técnico en todo momento.
- ! Las cuchillas giratorias están afiladas y pueden causar lesiones. Siempre que manipule las cuchillas, envuélvalas o utilice guantes protectores.
- ! Compruebe regularmente que las tuercas y los pernos de sujeción de las cuchillas estén apretados al par adecuado (► 6.3.6).
- ! Preste especial atención a las tuercas de fijación. Cuando se afloja una tuerca por segunda vez, pierde capacidad de bloqueo y, por lo tanto, debe sustituirse por otra nueva.
- ! Inspeccione regularmente todos los componentes y, si es necesario, sustituya los que deban cambiarse según las recomendaciones del fabricante.

2.2 INSTRUCCIONES DE SEGURIDAD PARA TRABAJAR EN PENDIENTES

Las pendientes son la principal causa de accidentes, pérdida de control del cortacésped o vuelco, situaciones que pueden causar lesiones graves e incluso la muerte. El corte en pendientes siempre exige mayor atención. No corte en pendientes si no se siente seguro o si supera su nivel de habilidad.

- ! Los tractores cortacésped pueden utilizarse en pendientes con una inclinación máxima de 12° (21 %).
- ! Al cambiar de dirección se deben extremar las precauciones. No gire en una pendiente a menos que sea absolutamente necesario.
- ! Preste atención a los agujeros, raíces y terrenos desiguales. Las desigualdades del terreno pueden provocar que el cortacésped vuelque. El césped alto puede ocultar obstáculos peligrosos. Por lo tanto, retire todos los objetos extraños de la zona en la que desea cortar antes de empezar.
- ! Seleccione una velocidad adecuada para no tener que detenerse en una cuesta.
- ! Tenga mucho cuidado al fijar el colector de césped o realizar otras conexiones. El cortacésped podría perder estabilidad.

- ! Todos los movimientos en una pendiente se deben realizar de forma lenta y suave. No realice cambios repentinos de velocidad o dirección.
- ! Evite arrancar o parar en una pendiente. Si las ruedas pierden tracción, apague la alimentación de las cuchillas y baje lentamente la cuesta.
- ! Empiece a conducir con mucho cuidado y lentamente cuando esté en una pendiente, de forma que el cortacésped no «salte». Reduzca siempre la velocidad de conducción del cortacésped antes de una pendiente y, especialmente, al desplazarse cuesta abajo, baje la velocidad al mínimo para aprovechar el efecto de frenado de la caja de velocidades.

2.3 SEGURIDAD INFANTIL

Si el operador del tractor cortacésped ignora la presencia de niños, puede producirse un accidente trágico. El movimiento de un tractor cortacésped llama la atención de los niños. No asuma nunca que los niños permanecerán en el lugar donde los vio por última vez.

- ! No permita la presencia de niños sin vigilancia en la zona donde se va a cortar el césped.
- ! Nunca permita que los niños utilicen la máquina.
- ! Esté siempre alerta. Si se acerca algún niño, apague el cortacésped.
- ! Antes y mientras dé marcha atrás, mire hacia atrás y al suelo.
- ! No transporte nunca niños, ya que podrían caerse y resultar heridos de gravedad o incluso interferir peligrosamente en los mandos del tractor cortacésped. Nunca permita que los niños utilicen el cortacésped.
- ! Preste especial atención en las zonas de visibilidad reducida (junto a los árboles, arbustos, paredes, etc.).

2.4 SEGURIDAD CONTRA INCENDIOS

Cuando circule marcha atrás con el tractor cortacésped, deberá cumplir las instrucciones fundamentales y las normas de seguridad de trabajo y de protección contra incendios relativas al trabajo con este tipo de máquinas.

- ! Retire regularmente las sustancias inflamables (césped seco, hojas, etc.) de los alrededores del tubo de escape, el motor, la batería y cualquier zona donde puedan entrar en contacto con gasolina o aceite y, por consiguiente, prender fuego y causar un incendio en el cortacésped.
- ! Deje que el motor del tractor cortacésped se enfríe antes de aparcarlo en un lugar cerrado.
- ! Preste especial atención cuando trabaje con gasolina, aceite y otras sustancias inflamables. Estas sustancias son muy inflamables y los humos que generan son explosivos. No fume al realizar este tipo de trabajo. No desenrosque nunca el tapón del depósito de gasolina ni añada gasolina con el motor encendido o caliente, o si el cortacésped está en un espacio cerrado.
- ! Compruebe las líneas de gasolina antes de utilizar la máquina y no llene el depósito hasta la boca de llenado. El calor que genera el motor, el sol y la expansión del combustible pueden hacer que se derrame combustible y provocar un incendio. Para almacenar sustancias inflamables, utilice recipientes diseñados para dicho fin. No guarde nunca una lata con gasolina ni el cortacésped cerca de fuentes de calor dentro de un edificio. Preste especial atención cuando trabaje con la batería. El gas del interior de la batería es muy explosivo y, para evitar que alguien resulte herido de gravedad, no se debe fumar ni utilizar llamas abiertas junto a la batería.

2.5 PARTES PELIGROSAS DEL CORTACÉSPED – PELIGROS RESIDUALES

- ! El tractor cortacésped está diseñado para no constituir ningún peligro para el conductor ni para el entorno si se utiliza correctamente y en buen estado técnico. Si embargo, durante la operación, el mantenimiento y los ajustes pueden producirse situaciones peligrosas para las personas si las desconocen y no respetan las instrucciones de seguridad proporcionadas. Tales peligros se denominan residuales, es decir, son peligros que permanecen presentes incluso tras tomar en consideración e implementar todas las medidas preventivas y de protección. Los peligros residuales están presentes durante la operación, el mantenimiento y el ajuste del cortacésped. Por este motivo, todas las personas que trabajen en o con el cortacésped deben conocerlos y respetar todas las recomendaciones para mitigarlos.

Cuchillas de corte

- ! Las cuchillas de corte giratorias están muy afiladas y, en caso de contacto, constituyen un peligro grave de lesiones para las extremidades. Por este motivo, no coloque las manos ni los pies debajo de la cubierta de la plataforma de corte. No acerque ninguna parte del cuerpo a las cuchillas cuando estén girando o en movimiento. No intente utilizar las manos u otros elementos improvisados para detener o reducir la velocidad de las cuchillas de corte en movimiento.

Piezas móviles y calientes

- ! Cuando el motor está en marcha, algunas piezas giran y pueden causar lesiones graves a distintas partes del cuerpo. Al realizar tareas de mantenimiento o ajuste en las piezas del cortacésped situadas bajo el capó o en los bajos del cortacésped, hay que extremar la atención y asegurarse de no acercarse a ninguna parte del cuerpo a las piezas en movimiento. Solo debe realizar el mantenimiento y ajuste de esas piezas una persona que conozca a la perfección los principios que rigen su movimiento. Durante la operación, las piezas situadas bajo el capó se calientan y pueden provocar quemaduras graves si entran en contacto con una parte desprotegida del cuerpo. Por este motivo, antes de abrir el capó para realizar alguna tarea de mantenimiento o reparación, hay que dejar enfriar el cortacésped y ponerse unos guantes de seguridad.

Puesto del conductor

- ! Si no se presta suficiente atención, en el puesto del conductor existe riesgo de caer de la plataforma o de resbalar. Por este motivo, tenga siempre mucho cuidado al subir y bajar del cortacésped. Otras fuentes de peligro para el conductor son la fatiga, el estrés y los errores humanos que pueden causar situaciones como el exceso de trabajo, la falta de iluminación en el lugar de trabajo o el ruido. Por este motivo, hay que usar siempre protección auditiva al trabajar con el cortacésped, tomarse descansos y no trabajar más de lo que sea seguro.

Depósito de combustible

! El combustible que hay en el depósito es una sustancia muy inflamable y desprende gases explosivos. No fume ni use llamas abiertas o aparatos que generen temperaturas altas cuando manipule combustibles o trabaje cerca del depósito de combustible (aunque esté cerrado).

Not for
Reproduction

3. PREPARACIÓN DEL CORTACÉSPED PARA EL USO

3.1 DESEMBALAJE E INSPECCIÓN DEL CONTENIDO

El tractor cortacésped se suministra en un palé de madera dentro de un paquete hecho de tabloncillos de madera. Por motivos de transporte, algunos conjuntos del cortacésped se desmontan en la fábrica y deben instalarse antes de ponerlo en funcionamiento. El vendedor se encarga de desembalar la máquina y de prepararla para trabajar como parte del volumen de servicios preventa.



Compruebe que el cortacésped embalado no esté dañado inmediatamente después de la entrega. Si se encuentran daños, informe al transportista. Si la reclamación no se registra a tiempo, no podrán realizarse las posibles exigencias. Compruebe que el modelo del cortacésped se corresponda con el que pidió. Si observa alguna anomalía, no desembale el cortacésped y avise inmediatamente al proveedor sobre la discrepancia.

3.2 MANIPULACIÓN DEL PAQUETE

El paquete solo debe manipularse con una carretilla elevadora o una transpaleta. Introduzca las horquillas en el agujero del palé y lleve el cortacésped al lugar donde quiere montarlo o guardarlo. Los paquetes deben transportarse de uno en uno.

Capacidad mínima de carga del equipo de manutención: **500 kg**



La caja de madera no está diseñada para elevarla con una grúa. Solo debe usar el equipo de manutención personal que posea experiencia en su uso y que esté debidamente autorizado. Dado lo mucho que pesa el cortacésped embalado, se recomienda que al menos participen dos personas en esta operación.

3.3 ALMACENAMIENTO ANTES DE DESEMBALAR

Si no tiene previsto desembalar y montar el cortacésped inmediatamente después de recibirlo, guárdelo tal como se explica a continuación:

- Guarde el cortacésped con el embalaje original en un lugar seco y protegido de la intemperie. De lo contrario, el embalaje y el cortacésped podrían resultar dañados.
- No tumbe el paquete de madera sobre un costado ni lo coloque boca abajo. No coloque encima del paquete objetos que pudieran dar lugar a fugas de líquidos.
- No extraiga el cortacésped del palé, no lo tumbe sobre un costado ni lo incline en posición diagonal.
- No coloque objetos ni materiales encima del cortacésped embalado.
- En caso de almacenar varios cortacéspedes embalados, no se deben apilar más de cuatro paquetes. Asimismo, no se pueden transportar más de dos paquetes apilados.

Especificaciones recomendadas del lugar de almacenamiento:

| | |
|-------------------|------------------------------|
| Temperatura | De -10 °C a +35 °C |
| Humedad ambiente | < 80 % a 21 °C |
| Limpieza del aire | Entorno libre de polvo |
| Otro | Lugar de almacenamiento seco |

3.4 DESEMBALAJE

- ▶ Primero extraiga los tabloncillos de madera con una herramienta adecuada (palanca, martillo, etc.), luego, retire todos los conjuntos embalados por separado y, por último, retire todos los elementos de sujeción y materiales de embalaje. Compruebe que el cortacésped y los diferentes conjuntos no estén dañados.
- ▶ Inspeccione visualmente el cortacésped y los distintos conjuntos para ver si hay daños que pudieran haberse ocasionado durante el transporte. Si se encuentra algún daño, contacte de inmediato con el proveedor y no siga con el montaje del cortacésped.



Tras desembalarlo todo, compruebe que el material de embalaje se elimine debidamente. Para la eliminación del embalaje deben cumplirse las leyes de eliminación de residuos vigentes en su país. Si no está familiarizado con los procedimientos de eliminación, encargue esta tarea a una empresa especializada.

CONJUNTOS EMBALADOS POR SEPARADO

Desembale los siguientes conjuntos embalados por separado:

- Volante
- Asiento
- Reposabrazos del asiento (depende de los accesorios incluidos con el cortacésped)
- Documentación (➔ 3.7 Documentación del cortacésped)
- Colector de césped (se suministra parcialmente desmontado en una caja de cartón, con enganches y material de fijación)

ELIMINACIÓN DE LOS MATERIALES DE EMBALAJE



Tras desembalarlo todo, compruebe que el material de embalaje se elimine debidamente. Para la eliminación del embalaje deben cumplirse las leyes de eliminación de residuos vigentes en su país.

Si no está familiarizado los procedimientos de eliminación, encargue esta tarea a una empresa especializada.

3.5 MONTAJE DE LOS CONJUNTOS EMBALADOS POR SEPARADO



Debido al carácter técnico de esta tarea, el distribuidor del tractor cortacésped se encarga de prepararlo para el trabajo (de conformidad con las siguientes instrucciones).



Antes de empezar la instalación, retire todos los materiales de protección, coloque el tractor cortacésped en una superficie plana y alinee las ruedas delanteras de forma que miren hacia delante.

3.5.1 VOLANTE, ASIENTO Y BATERÍA



3.5.1a

a) Monte el asiento:

- ▶ Atornille la placa de fijación (1) a la parte inferior del asiento. Utilice cuatro tuercas (2) (M8×25).
- ▶ Incline la consola del asiento (3) hacia fuera y unos 90° hacia arriba.
- ▶ Atornille el asiento a la consola con la placa de fijación. Para ello, utilice lo siguiente:
 - Dos tuercas de fijación superiores (4); utilice dos arandelas (Ø 8,4) para cada tuerca
 - Dos pernos (5) (M8×25); utilice una arandela (Ø 8×12), una arandela (Ø 8,4) y una arandela de seguridad (Ø 8) para cada perno



3.5.1b

b) Conecte el cable del interruptor de seguridad:

- ▶ Si se hubiera desmontado el interruptor de seguridad (6) del asiento antes de realizar el transporte, introdúzcalo en el orificio de la parte inferior del cortacésped y conéctelo con el cable eléctrico (7).



3.5.1c

c) Instale el volante:

- ▶ La barra del volante (1) tiene dos agujeros que permiten ajustar el volante a dos alturas distintas. Seleccione el agujero adecuado para su talla y sus preferencias personales, coloque el volante en la barra y gírelo de manera que el agujero (2) del volante coincida con el agujero que ha seleccionado de la barra. A continuación, introduzca el pasador (3) en el orificio y fíjelo con un martillo.



3.5.1d

d) Conecte la batería:

- ▶ Gire la palanca de la cubierta del espacio de almacenamiento situado debajo del volante para abrir la cubierta y sacarla.
- ▶ Afloje los pernos de los bornes.
- ▶ **Cable rojo:** colóquelo en el borne (+) de la batería y fíjelo con el perno.
- ▶ **Cable marrón:** colóquelo en el borne (-) de la batería y fíjelo con el perno.
- ▶ Coloque los tapones de goma en ambos cables.
- ▶ Vuelva a colocar la cubierta del espacio de almacenamiento y fíjela con la palanca.



Los pernos y los tapones de goma de la batería se encuentran en la bolsa con la documentación y otros elementos de fijación.



Si conecta los cables al revés de lo indicado previamente, el cortacésped resultará dañado.
Cuando desconecte la batería, desconecte siempre el terminal negativo (-) primero.
Cuando ponga la batería en funcionamiento y cuando realice operaciones de mantenimiento en ella, siga las instrucciones del manual de usuario de la batería. Siga también todas las instrucciones contenidas en el mismo.



3.5.1e

e) Coloque la barra parachoques en la posición correcta:

- ▶ Abra el capó.
- ▶ Separe las consolas de la barra parachoques del asiento (la posición correcta está marcada de forma clara en el bastidor).
- ▶ Apriete correctamente los pernos de las consolas a ambos lados del cortacésped y cierre el capó.

3.5.2 COLECTOR DE CÉSPED

El colector de césped se entrega en una caja independiente. Por motivos de transporte, algunas de sus piezas se han desmontado y tienen que montarse primero. Los siguientes capítulos proporcionan indicaciones generales para el montaje.

DESEMBALAJE

Retire los materiales de embalaje. Saque primero la tapa, el bastidor y la bolsa y, a continuación, las piezas envueltas por separado. Desempaquete estas piezas y organícelas ordenadamente en un lugar adecuado.

CONTENIDO INCLUIDO



3.5.2a

- (1) Tapa
- (2) Palanca de vaciado
- (3) Tubo delantero
- (4) Tubo inferior
- (5) Suspensores laterales
- (6) Soporte inferior
- (7) Asa
- (8) Bolsa (malla)
- (9) Bastidor
- (10) Enganches del colector de césped
- (11) Muelle de contacto del sensor de colector de césped lleno
- (12) Enganche posterior
- (13) Material de fijación



Como parte del contenido del colector de césped se incluyen varios **pasadores de seguridad de repuesto** para las cuchillas de corte (4 unidades).

Guarde esos pasadores para un uso posterior.



VISTA DEL COLECTOR DE CÉSPED MONTADO

Las posiciones se corresponden con la ilustración 3.5.2a.



3.5.2b

- (1) Tapa
- (2) Palanca de vaciado
- (3) Tubo delantero
- (4) Tubo inferior
- (5) Suspensores laterales
- (6) Soporte inferior
- (7) Asa
- (8) Bolsa (malla)
- (9) Bastidor (debajo de la tapa)
- (11) Muelle de contacto del sensor de colector de césped lleno

INSTALACIÓN DEL COLECTOR DE CÉSPED



3.5.2c

▶ Atornille las bisagras del colector de césped (10) y el enganche (12) a la placa trasera.



En algunas máquinas, las bisagras (10) ya están preinstaladas en la placa trasera. La bisagra (12) solo debe instalarse si se usa un remolque.









3.5.2d

▶ Fije el tubo delantero en los agujeros superiores de los soportes usando tuercas y pernos M5×16. Atornille el interruptor del enganche del colector de césped al soporte izquierdo del bastidor usando dos pernos M5×16 y fjelo con tuercas.



3.5.2e

▶ Atornille los suspensores laterales del colector de césped. Los suspensores se fijan a la parte exterior del colector de césped con tuercas y pernos M5×16.

- 
3.5.2f ▶ Fije el tubo inferior al tubo delantero y a los suspensores laterales usando tuercas y pernos M5×25. Para facilitar el montaje, le aconsejamos dé la vuelta al colector de césped.
- 
3.5.2g ▶ Introduzca la bolsa del colector de césped en el bastidor. Tire de los laterales de goma de la bolsa sobre los tubos.
- 
3.5.2h ▶ Atornille el soporte inferior desde la parte inferior del colector de césped.
- 
3.5.2i ▶ En las aberturas de la tapa, introduzca el asa y coloque las arandelas en los extremos roscados. Introduzca la pieza ensamblada de este modo a través de los agujeros del soporte superior del bastidor y fije el asa utilizando tuercas. Por ahora, apriete solo a mano.
- 
3.5.2j ▶ Introduzca la palanca de vaciado en los orificios del soporte del interior del colector de césped.
 ▶ Atornille un perno autorroscante en el orificio del extremo inferior de la palanca desde fuera.
- 
3.5.2k ▶ Atornille la tapa al bastidor y apriete los tornillos.
- 
3.5.2l ▶ Apriete firmemente las tuercas que fijan el asa y las tuercas que fijan el soporte superior del bastidor. Con ello habrá completado la instalación del colector de césped.

AJUSTE DESPUÉS DE LA INSTALACIÓN

- ▶ Sostenga el colector de césped y cuélguelo de los enganches de la placa trasera de la máquina.

- 
3.5.2m ▶ Compruebe que el colector de césped y el guardabarros estén alineados correctamente usando las flechas grabadas en la tapa del colector de césped y la cubierta de la máquina. Si no están bien alineados, afloje los pernos del tubo delantero o los pernos de los suspensores laterales, corrija la desigualdad y vuelva a apretar los pernos.



En un colector de césped ajustado correctamente, el espacio entre la placa trasera de la máquina y el tubo delantero del bastidor (3) ( **3.5.2b**) no supera los 5 mm.

- ▶ Si no se puede alinear usando el método descrito, realice el ajuste moviendo el enganche del colector de césped de la placa trasera o los soportes de la parte superior del enganche.

3.6 COMPROBACIONES PREVIAS AL ARRANQUE

3.6.1 COMPROBACIÓN DEL ACEITE DEL MOTOR

Antes de comprobar el nivel de aceite, coloque el cortacésped en una superficie horizontal. Para acceder al tapón del depósito de aceite, abra el capó hacia arriba. Desenrosque la varilla de aceite, séquela con un paño, vuelva a introducirla y enrósquela. A continuación, extráigala de nuevo y consulte el nivel de aceite.



El nivel de aceite debe estar entre las dos marcas de la varilla. En caso contrario, añada aceite del motor hasta llegar a la marca «LLENO». El tipo de aceite del motor se indica en el manual de usuario del motor.



Se debe comprobar el nivel de aceite antes de cada uso.

3.6.2 COMPROBACIÓN DE LA BATERÍA

Compruebe el nivel de carga de la batería siguiendo las instrucciones del manual de usuario de la batería.

3.6.3 LLENADO DEL DEPÓSITO DE COMBUSTIBLE

Por motivos de seguridad, el tractor cortacésped se transporta sin combustible y debe rellenarse antes de ponerlo en marcha por primera vez. El depósito de combustible se encuentra debajo del capó delantero y tiene capacidad para **8 l** de combustible.

Utilice solo gasolina del octanaje indicado en el manual de usuario del motor. Los defectos provocados por el uso de un combustible incorrecto no están cubiertos por la garantía.

El depósito de combustible únicamente se debe rellenar con el motor apagado y frío. Rellene el depósito de combustible en un lugar bien ventilado.



No coma, fume ni utilice llamas abiertas cuando manipule combustible.

Para el llenado, utilice un embudo diseñado para rellenar combustible.

Asegúrese de que no se derrame combustible al rellenar. El combustible derramado puede incendiarse fácilmente. Si se derrama combustible, séquelo completamente con un paño.

Guarde el combustible fuera del alcance de los niños.

Procedimiento de llenado:

- ▶ Abra el tapón del depósito de combustible. Ábralo lentamente, ya que en el interior del depósito de combustible podría haber un exceso de presión causado por los vapores de la gasolina.
 - ▶ Introduzca un embudo en la boca del depósito de combustible y empiece a verter combustible de la lata.
 - ▶ Cuando termine de llenar el depósito de combustible, seque siempre la boca del mismo y sus alrededores. Conviene comprobar el estado de las líneas de combustible.
- También se recomienda limpiar con frecuencia el propio depósito de combustible, ya que la presencia de contaminación en el combustible puede causar problemas de funcionamiento en el motor.

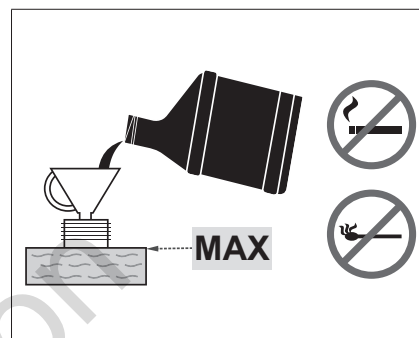

3.6.4 COMPROBACIÓN DE LA PRESIÓN DE LOS NEUMÁTICOS

Antes de poner el cortacésped en funcionamiento, compruebe la presión de los neumáticos. La presión de los neumáticos delanteros y traseros debe estar entre **80 y 140 kPa**. La diferencia entre cada neumático puede ser de ± 10 kPa.

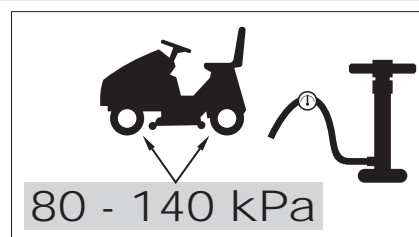

No supere la presión máxima marcada en los neumáticos utilizados.

3.7 DOCUMENTACIÓN DEL CORTACÉSPED

Junto con el cortacésped se suministra la siguiente documentación:

- Albarán
- Manual de usuario
- Manual de usuario del motor
- Manual de usuario de la batería
- Guía de contacto del cliente

4. FUNCIONAMIENTO DEL CORTACÉSPED



Dependiendo de la configuración seleccionada para el cortacésped, la ubicación real de los elementos de mando puede diferir de la que se muestra en la ilustración.

4.1 UBICACIÓN DE LOS ELEMENTOS DE MANDO



4.1

- (1) Palanca del acelerador
- (2) Contador de horas del motor
- (3) Luz indicadora de pedal de freno pisado y freno de estacionamiento activado
- (4) Desactivación del desacoplamiento de la plataforma de corte para moverse marcha atrás
- (5) Interruptor principal de encendido
- (6) Interruptor de acoplamiento de la plataforma de corte
- (7) Tapón (no se utiliza)
- (8) Palanca del freno de estacionamiento
- (9) Pedal de freno
- (10) Pedal de marcha adelante
- (11) Pedal de marcha atrás
- (12) Avisador acústico
- (13) Palanca de vaciado
- (14) Palanca de ajuste de la altura de la plataforma de corte
- (15) Palanca de anulación
- (16) Tapa de colector de césped lleno
- (17) Enganche posterior
- (18) Muelle de fijación de la posición del colector de césped al desplazarse
- (19) Sensor de presencia del colector de césped

4.2 DESCRIPCIÓN Y FUNCIONES DE LOS ELEMENTOS DE MANDO

4.2. ELEMENTOS DE MANDO ESTÁNDAR

(1) PALANCA DEL ACELERADOR

Sirve para regular el régimen del motor. Tiene estas posiciones:

| | | | |
|--|--|-------------|------------------------------------|
| | | MÁX. | Régimen máximo del motor |
| | | MÍN. | Régimen mínimo del motor (ralentí) |

(2) CONTADOR DE HORAS DEL MOTOR

Indica el número de horas del motor.





Si intenta manipular el contador, la garantía quedará invalidada (la conexión del contador de horas del motor está equipada con un sello antimanipulación).

Póngase en contacto inmediatamente con su centro de servicio técnico si el contador de horas del motor no funciona correctamente.

(3) LUZ INDICADORA DEL PEDAL DE FRENO Y EL FRENO DE ESTACIONAMIENTO

La luz indicadora señala si el motor ha arrancado correctamente o no (➔ 5.2), si se ha accionado el freno y si se ha activado el freno de estacionamiento.

| | | |
|--|--|--|
| | | Señal de freno de estacionamiento activado |
| | | Señal de pedal de freno accionado |

(4) DESACTIVACIÓN DEL DESACOPLAMIENTO DE LA PLATAFORMA DE CORTE PARA MOVERSE MARCHA ATRÁS

El interruptor R permite desactivar la función de desacoplamiento automático de la plataforma de corte al moverse marcha atrás (➔ 5.5.1).

| | |
|--|--|
| | <p>El interruptor debe pulsarse después de que la plataforma de corte ya se haya desacoplado automáticamente, pero antes de que las cuchillas hayan dejado de girar (aproximadamente 4 segundos), o cuando la plataforma de corte se pone en marcha inmediatamente antes de pisar el pedal de marcha atrás. Después de esto, cada vez que se cambia el sentido de desplazamiento de la marcha atrás a la marcha adelante, el desacoplamiento de la plataforma de corte se activa de nuevo.</p> |
|--|--|



(5) INTERRUPTOR PRINCIPAL DE ENCENDIDO

Sirve para encender/apagar el motor. Tiene las cuatro posiciones siguientes:

| | | |
|--|--|--|
| | | Contacto apagado/apagar el contacto |
| | | Encender/apagar los faros del capó |
| | | Contacto encendido, el motor está en marcha. |
| | | Arrancar el motor, posición de arranque |

(6) INTERRUPTOR DE ACOPLAMIENTO DE LA PLATAFORMA DE CORTE

Al colocar el interruptor de acoplamiento en la posición 1 se acopla la plataforma de corte. Si se coloca en la posición 0, se desacopla la plataforma de corte.

| | | | |
|---|---|--------------------|---|
|  |  1 | ACOPLADA | Acoplamiento de la plataforma de corte/la plataforma de corte está acoplada |
| | 0 | DESACOPLADA | Desacoplamiento de la plataforma de corte/la plataforma de corte está desacoplada |

(7) TAPÓN

Disponible para el futuro.

(8) PALANCA DEL FRENO DE ESTACIONAMIENTO

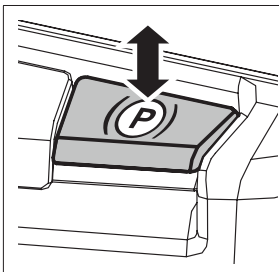

El freno de estacionamiento tiene dos posiciones. En la posición presionada, el freno no está activado; al tirar hacia arriba mientras se pisa el pedal de freno, se activa el freno de estacionamiento (frena). Al pisar el pedal de freno se desactiva el freno de estacionamiento y la palanca se suelta automáticamente y se mueve a la posición presionada.

(9) PEDAL DE FRENO



Al pisar el pedal de freno se reduce la velocidad del tractor cortacésped. Este pedal también se utiliza para arrancar el cortacésped (**solo puede arrancar si el pedal de freno está pisado**).

(10) PEDAL DE MARCHA ADELANTE

Este pedal controla la potencia que se suministra a las ruedas y regula la velocidad del cortacésped **hacia delante**.

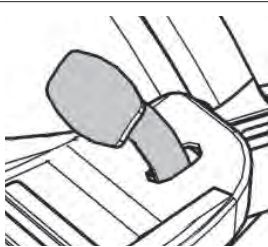

Cuanto más se pise el pedal hacia el suelo, más rápido irá el cortacésped y viceversa. Al soltarlo, el pedal vuelve automáticamente a la posición neutra y el cortacésped se detiene. Más información en ➔ 5.5.



PRECAUCIÓN: El sentido de marcha solo se puede cambiar hacia delante o atrás cuando el cortacésped está quieto.

(11) PEDAL DE MARCHA ATRÁS

Este pedal controla la potencia que se suministra a las ruedas y regula la velocidad del cortacésped **hacia atrás**.



Cuanto más se pise el pedal hacia el suelo, más rápido irá el cortacésped y viceversa. Al soltarlo, el pedal vuelve automáticamente a la posición neutra y el cortacésped se detiene. Más información en ➔ 5.5.



El sentido de marcha solo se puede cambiar hacia delante o atrás cuando el cortacésped está quieto.

(12) AVISADOR ACÚSTICO

El avisador acústico emite una señal sonora cuando el colector de césped está lleno.



Cuando suena la señal acústica que indica que el colector de césped está lleno, la plataforma de corte no está desacoplada.

(13) PALANCA DE VACIADO



Esta palanca permite vaciar el colector de césped.
Más información en ➔ 5.6.

(14) PALANCA DE AJUSTE DE LA ALTURA DE LA PLATAFORMA DE CORTE

Esta palanca permite ajustar la altura de la plataforma de corte sobre el suelo.

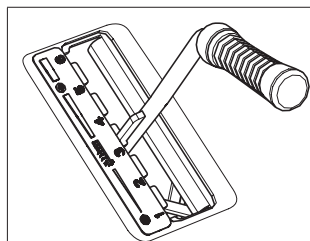

La palanca tiene **6** posiciones de trabajo que corresponden a alturas de corte de entre **3 y 9 cm**.
Cuanto mayor sea el número de la posición de la palanca, más alta se cortará la vegetación.



Para desplazarse sin cortar, la palanca debe colocarse en la posición 7.

(15) PALANCA DE ANULACIÓN: MOVIMIENTO LIBRE DE LAS RUEDAS TRASERAS

La palanca de anulación sirve para desacoplar la transmisión de la propulsión trasera y se utiliza para arrastrar o empujar el cortacésped sin intervención del motor. La palanca se encuentra detrás de la rueda trasera izquierda y tiene las dos posiciones siguientes:

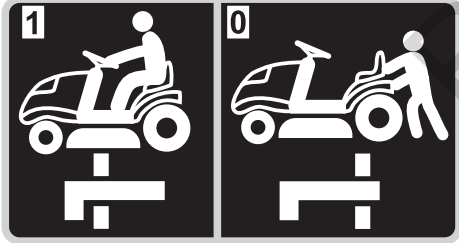
|  | Posición de la palanca | Propulsión trasera | Uso |
|---|------------------------|--------------------|--|
| | [0]: palanca extendida | DESACOPLADA | Para empujar el cortacésped, el motor está apagado |
| | [1]: palanca retraída | ACOPLADA | Al conducir, el motor está en marcha |

(16) TAPA DE COLECTOR DE CÉSPED LLENO

Indica que el colector de césped está lleno.

(17) ENGANCHE POSTERIOR

Permite acoplar el remolque (accesorio opcional)

(18) MUELLE DE BLOQUEO DE LA POSICIÓN DEL COLECTOR DE CÉSPED

Impide que el colector de césped cambie de posición al desplazarse por terreno irregular.

(19) SENSOR DE PRESENCIA DEL COLECTOR DE CÉSPED

Si el colector de césped o el deflector de césped (accesorio opcional) no están instalados en el cortacésped, la plataforma de corte no se pondrá en marcha.

5. FUNCIONAMIENTO Y MANIPULACIÓN DEL CORTACÉSPED

Información útil antes de poner en marcha por primera vez el tractor cortacésped:

- ▶ El tractor cortacésped está equipado con contactos de seguridad, que se activan mediante:
 - Un interruptor debajo del asiento
 - Un interruptor en el colector de césped o el deflector
 - Un interruptor de colector de césped lleno
 - Un interruptor del pedal de freno
- ▶ El motor se apagará automáticamente si el conductor se levanta del asiento y la máquina no está asegurada con el freno de estacionamiento.
- ▶ El motor solo puede encenderse si la plataforma de corte está apagada, está montado el colector de césped (o un deflector que evite que los residuos de césped entren en el canal de expulsión que conduce al colector de césped durante el acolchado o *mulching*) y el pedal de freno está aplicado.



5.1 COMPROBACIONES PREVIAS AL ARRANQUE DEL CORTACÉSPED

Antes de poner en marcha el cortacésped, inspeccione los elementos que se detallan en el capítulo 3.6:

- ▶ El nivel de aceite del motor
- ▶ El nivel de carga de la batería
- ▶ El nivel de combustible
- ▶ La presión de los neumáticos

5.2 ARRANQUE DEL MOTOR

La máquina está equipada con una función que impide que el motor se ponga en marcha si no se cumplen las condiciones de seguridad que se indican a continuación:

- ▶ El accionamiento de la plataforma de corte está desacoplado
- ▶ El pedal de marcha no está pisado
- ▶ El conductor está sentado en el asiento de la máquina
- ▶ El pedal de freno está pisado o el freno está en la posición de estacionamiento

| | |
|--|---|
| | <p>Si se cumplen estas condiciones al arrancar el motor, la luz indicadora roja del pedal de freno y del freno de estacionamiento permanece iluminada.</p> <p>La luz indicadora roja también funciona como indicador del estado de la batería. Si la luz indicadora roja empieza a parpadear aunque no haya pisado el pedal de freno y haya girado la llave a la posición «Contacto apagado», significa que la batería tiene poca carga. Si la luz indicadora parpadea mientras el motor está en marcha, el sistema de carga de la batería no funciona correctamente. En ese caso, contacte con un centro de servicio técnico autorizado tan pronto como sea posible.</p> <p>Si no se cumplen estas condiciones al arrancar el motor, la luz indicadora roja del pedal de freno y del freno de estacionamiento se ilumina de forma intermitente (parpadea)</p> |
|--|---|

Cuando se cumplan las condiciones mencionadas, proceda de la siguiente manera para arrancar el motor:

- 1) Pise el pedal de freno.
- 2) Coloque la palanca de ajuste de la altura de la plataforma de corte en la posición más alta.
- 3) Coloque la palanca del acelerador en la posición «MÁX.».
- 4) **Gire la llave a la posición «Contacto encendido»** y espere por lo menos 1 segundo. Durante ese tiempo se realizan los diagnósticos del sistema electrónico del cortacésped. A continuación, gire la llave a la posición «Arrancar el motor»; el motor arrancará. Después de arrancar, suelte la llave, que regresará automáticamente a la posición «Contacto encendido».



Suelte la llave de encendido en cuanto arranque el motor. **El tiempo de arranque no debe superar los 10 segundos, ya que, de lo contrario, el interruptor podría resultar dañado.**

No utilice nunca un motor de arranque externo fijo para arrancar el cortacésped. El cableado eléctrico podría resultar dañado. Es posible conectar una batería de 12 V de mayor capacidad.

- 5) Mueva lentamente la palanca del acelerador a la posición «MÍN.».



Deje que el motor gire durante varios minutos antes de activar la plataforma de corte.



No deje nunca el motor encendido en una zona cerrada o con ventilación insuficiente. Los humos de escape contienen gases perjudiciales para la salud.

Mantenga las manos, las piernas y la ropa **alejadas** de las piezas en movimiento y del tubo de escape.

5.2.1 SISTEMA DE DESPLAZAMIENTO DE EMERGENCIA

El cortacésped está equipado con un sistema de desplazamiento de emergencia especial que permite arrancar el motor en una situación de emergencia y llevar el cortacésped a un lugar seguro si se produce algún fallo en el sistema eléctrico que impida el arranque aunque se cumplan todas las condiciones de arranque mencionadas arriba.

Procedimiento de activación del sistema de desplazamiento de emergencia:

- ▶ Siéntese en el asiento
- ▶ Pise el pedal de freno
- ▶ Coloque la llave en la posición «Contacto encendido» (circuitos eléctricos activados)
- ▶ Pulse 5 veces el botón R

Después de esto, el cortacésped se puede poner en marcha para llevarlo hasta un lugar seguro desde el cual se deberá transportar a un centro de servicio técnico. La plataforma de corte no se puede acoplar en el modo de desplazamiento de emergencia.

5.3 APAGADO DEL MOTOR

- a) Mueva la palanca del acelerador a la posición «MÍN.».
- b) Si la plataforma de corte está activada, desactívela bajando el interruptor.
- c) Gire la llave a la posición «**PARADA**» para apagar el motor y sáquela del contacto.



Si el motor se recalienta, deje que gire durante un rato a velocidad mínima.

No detenga nunca el motor con tan solo levantarse del asiento, dejando la llave en el contacto en la posición «Contacto encendido», ya que podría causar un fallo eléctrico.



Gire siempre la llave a la posición «Contacto apagado» y retírela. De este modo, evitará que una persona no autorizada o un niño puedan arrancar el cortacésped sin permiso.

Antes de apagar el contacto, disminuya el régimen del motor para evitar que se produzca un autoencendido. El incumplimiento de esta instrucción puede causar daños en el motor y el sistema de escape.

No desconecte nunca los cables de la batería con el motor en marcha. Podría dañar el regulador del motor.

5.3.1 SALIDA DE LA MÁQUINA CON EL MOTOR EN MARCHA

Si desea o necesita bajar del cortacésped unos instantes (por ejemplo, para retirar obstáculos, etc.) para luego seguir trabajando, puede **bajar con el motor encendido**. De esta manera, se ahorra batería.

Condiciones para bajar del cortacésped con el motor encendido:

- ▶ La plataforma de corte está desacoplada
- ▶ La palanca de control del acelerador está en la posición «MÍN.»
- ▶ La marcha está en la posición neutra y el freno de mano está activado (la luz indicadora del freno está iluminada)

5.4 ACOPLAMIENTO Y DESACOPLAMIENTO DE LA PLATAFORMA DE CORTE

5.4.1 ACOPLAMIENTO DE LA PLATAFORMA DE CORTE

- ▶ Mueva la palanca del acelerador a la posición «MÁX.».
- ▶ Utilizando la palanca de ajuste de la altura de la plataforma de corte, ajuste la posición de la plataforma de corte y, con ello, la altura de corte.
- ▶ Coloque el interruptor de activación de la plataforma de corte en la posición «**ACTIVADA**».



Condiciones para acoplar la plataforma de corte:

- El conductor está sentado en el asiento del cortacésped
- Está instalado el colector de césped, el deflector o la cubierta del canal de expulsión
- El interruptor AUT/MAN (accesorio opcional) está en la posición «**AUT**» y el colector de césped está vacío
- El interruptor AUT/MAN (accesorio opcional) está en la posición «**MAN**».

5.4.2 DESACOPLAMIENTO DE LA PLATAFORMA DE CORTE

- ▶ Desacople la plataforma de corte bajando el interruptor de acoplamiento.



Si el conductor abandona el asiento, el motor se apagará automáticamente y, por consiguiente, las cuchillas de corte dejarán de girar.

Sin embargo, no apague nunca la plataforma de corte abandonando simplemente el asiento. Si no mueve la llave en el contacto de la posición «Contacto encendido» a la posición «PARADA», una parte de la instalación eléctrica continuará activa y podría resultar dañada. Del mismo modo, el contador de horas del motor seguirá estando activado.

5.4.3 AJUSTE DE LA ALTURA DE LA PLATAFORMA DE CORTE PARA CORTAR

| | |
|---|--|
| <ul style="list-style-type: none">▶ Si desea aumentar la altura de la plataforma de corte sobre el suelo, mueva la palanca de ajuste de la altura de la plataforma de corte hacia arriba. | |
| <ul style="list-style-type: none">▶ Si desea reducir la altura de la plataforma de corte sobre el suelo, mueva la palanca de ajuste de la altura de la plataforma de corte hacia abajo. | |



La posición «1» se utiliza para seguir las irregularidades del terreno. No utilice esta posición de forma permanente, ya que podría causar un mayor desgaste en las piezas de la plataforma de corte.

Si desea reducir o aumentar la fuerza de control del mecanismo de elevación de la plataforma de corte, es necesario ajustar las barras de tracción, que determinan la altura de la plataforma de corte. Proceda del siguiente modo:



5.4.3

- ▶ Extraiga las cubiertas laterales que impiden el acceso con las manos a las piezas móviles de la máquina. A los costados de las cubiertas hay unos pasadores de acoplamiento rápido; inserte un destornillador en las muescas y gire en sentido antihorario. A continuación, extraiga las cubiertas del cortacésped.
- ▶ Las barras de tracción de la palanca de elevación de la plataforma de corte se empujan a través de las vainas del bastidor y se fijan con dos tuercas.
- ▶ Gire las tuercas para ajustar la fuerza de control deseada. Ajuste el mismo valor en ambos lados de la máquina.

5.4.4 EQUILIBRADO DE LA PLATAFORMA DE CORTE

Para lograr los mejores resultados de corte, la plataforma de corte debe estar ajustada correctamente en sentido vertical. El procedimiento de ajuste se explica en el capítulo «6.3.7 PLATAFORMA DE CORTE: INSPECCIÓN Y EQUILIBRADO» del presente manual.

5.5 CONDUCCIÓN DEL CORTACÉSPED

Advertencias generales antes de conducir:

- ▶ Compruebe que el **freno de estacionamiento esté desactivado**. El freno de estacionamiento no debe permanecer en la posición «2» (⇒ 4.2). Al pisar el freno de servicio se desactiva automáticamente el freno de estacionamiento. Si pisa el pedal de marcha con el freno de estacionamiento activado y el indicador del freno encendido, el motor se detiene inmediatamente. Esto también sucede durante el desplazamiento si se pisan los pedales de marcha y de freno al mismo tiempo. **Este mecanismo tiene la finalidad de proteger la transmisión hidráulica contra posibles daños.**
- ▶ La palanca de anulación debe colocarse en la posición «1», es decir, la **anulación del accionamiento debe estar activada**. Al desplazarse hacia la zona de corte, la plataforma de corte debe estar desacoplada y levantada en la posición de transporte.
- ▶ **Para pasar por encima de obstáculos** de más de **8 cm** de altura (bordillos, etc.) es necesario usar **rampas** para evitar que se produzcan daños en la plataforma de corte y la transmisión.
- ▶ **Evite** que las ruedas **delanteras impacten con fuerza con obstáculos sólidos**, ya que podrían producirse daños en el eje delantero, especialmente al circular a alta velocidad.

5.5.1 DESPLAZAMIENTO MARCHA ADELANTE/ATRÁS

- ▶ Mueva lentamente la palanca del acelerador a la posición «MÍN.» para reducir el régimen del motor.
- ▶ Pise lentamente el pedal de marcha correspondiente a la dirección deseada de marcha (adelante o atrás).



¡Atención! Riesgo de lesiones si el pedal se pisa rápidamente.



Solo se puede cambiar el sentido de marcha hacia adelante/atrás después de detener el cortacésped. Si el cortacésped no está quieto, podrían producirse daños en la transmisión.

No utilice nunca el pedal de marcha y el pedal de freno al mismo tiempo, ya que podrían producirse daños en la transmisión.

El sistema está equipado con una función de **desacoplamiento automático de la plataforma de corte para la marcha atrás** para velocidades superiores a 0,3 m/s (aprox. 1 km/hora).

Para desplazarse marcha atrás de manera intencionada y controlada con la plataforma de corte acoplada, esta función de seguridad se puede desactivar pulsando el botón **R** que hay junto al volante. Después de esto, cada vez que se cambia el sentido de desplazamiento de la marcha atrás a la marcha adelante, se vuelve a activar el desacoplamiento de la plataforma de corte.



Cuando desactive esta función con el botón R, preste mucha atención al espacio situado por detrás del cortacésped mientras va marcha atrás.

5.5.2 PARADA DEL DESPLAZAMIENTO

Para que el cortacésped deje de desplazarse hacia delante/atrás, **levante gradualmente el pie del pedal de marcha** y, a continuación, **pise el pedal de freno**.



Si el control de cruce está activado y se pisa el pedal de freno, se pasa automáticamente a la posición neutra. La distancia de frenado es inferior a 2 m.





5.5.3 VELOCIDAD DE DESPLAZAMIENTO Y CORTE DE CÉSPED

- ▶ Por lo general, se considera que, **cuanto más húmedo, alto y denso sea el césped, más baja deberá ser la velocidad** de desplazamiento. Cuando el cortacésped se desplaza a gran velocidad o con una carga pesada, se reduce la velocidad de rotación de las cuchillas, la calidad del corte empeora y existe riesgo de que se obstruya el canal de expulsión. En dichas condiciones, ajuste el motor siempre a la potencia máxima.
- ▶ Si el **césped es muy alto**, deberá **realizar varias pasadas**. Si fuera necesario, realice el primer corte a la altura máxima y con un alcance de corte más estrecho. En la segunda pasada podrá utilizar la altura de corte que desee.
- ▶ Le aconsejamos que corte en **dirección paralela o transversal**. El solapamiento con el alcance previo del cortacésped aumenta la eficacia de las cuchillas y mejora el aspecto de la zona cortada.
- ▶ Al circular por terreno irregular pueden producirse variaciones en la velocidad de desplazamiento.

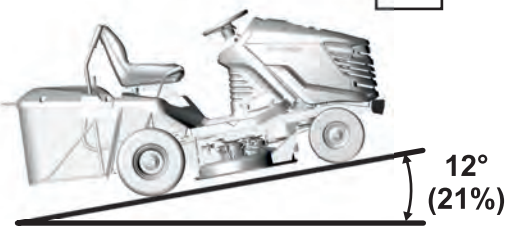

Velocidades de desplazamiento del cortacésped recomendadas según las condiciones:

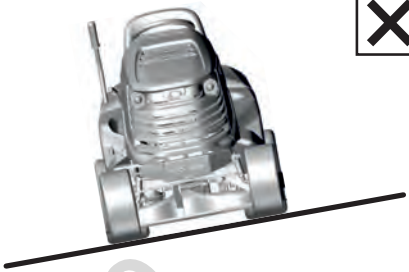
| Estado de la vegetación | Velocidad recomendada |
|--|-----------------------|
| Alta, densa y húmeda | 2 km/hora |
| Condiciones normales | 3 - 5 km/h |
| Vegetación baja y seca | < 5 km/hora |
| Desplazamiento sin la plataforma de corte acoplada | < 8 km/hora |

5.5.4 DESPLAZAMIENTO EN PENDIENTES

| | |
|---|--|
| <p>El tractor cortacésped SLC92 puede trabajar en pendientes con una inclinación de hasta 12° (21 %).</p> <p>Al trabajar en pendientes hay que cumplir las siguientes instrucciones fundamentales:</p> <ul style="list-style-type: none">▶ Preste especial atención cuando se desplace por una pendiente.▶ Utilice siempre una velocidad de desplazamiento menor.▶ Conduzca únicamente de forma perpendicular al borde, es decir, arriba y abajo. Desplazarse en la dirección del borde es posible si se extrema la atención al girar el cortacésped. En la medida de lo posible, evite circular a lo largo del borde.▶ Al girar, asegúrese de que ninguna rueda pase por encima de un obstáculo elevado (piedra, raíz de árbol, etc.)▶ Reduzca la velocidad al desplazarse cuesta abajo o pasar por encima de obstáculos. Extreme las precauciones al girar y dar la vuelta en pendientes.▶ Siempre que se detenga en una pendiente, utilice el freno de estacionamiento. | <p>Correcto</p> <p></p> <p></p> |
| | <p>Incorrecto</p> <p></p> <p></p> |
| | <p> Si se sobrecarga el cortacésped al desplazarse por cuestas con una pendiente superior a la indicada anteriormente, existe el riesgo de provocar daños graves en la transmisión. El fabricante no responderá ante los daños provocados de esta forma.</p> |

5.6 VACIADO DEL COLECTOR DE CÉSPED

| | |
|---|---|
| <p> 5.6a</p> | <p>La tapa de colector de césped lleno indica que el colector de césped está lleno. El nivel máximo del colector de césped se puede regular moviendo la parte deslizante de la tapa (alargar o acortar el brazo).</p> <ul style="list-style-type: none">▶ Parte deslizante extendida = el colector de césped está al mínimo▶ Parte deslizante retraída = el colector de césped está al máximo |
| <p>Procedimiento de vaciado:</p> <ul style="list-style-type: none">▶ Conduzca la máquina hasta el lugar donde desea vaciar el colector de césped. Detenga el cortacésped y ponga el freno. Si se encuentra en una pendiente, utilice el freno de estacionamiento.▶ Desacople la plataforma de corte bajando el interruptor de acoplamiento. Si la máquina está equipada con el interruptor AUT/MAN, déjelo en la posición «AUT».▶ Coloque la palanca del acelerador en la posición «MIN.». | |
| <p> 5.6b</p> | <p>▶ En las máquinas con elevación y volcado manuales del colector de césped: Deslice la palanca de elevación del colector de césped completamente hacia arriba e inclínala hacia abajo para volcar el colector de césped, deje que se vacíe, suéltelo lentamente y devuélvalo a la posición original.</p> <ul style="list-style-type: none">▶ Después de devolver el colector de césped a la posición básica, encienda la plataforma de corte utilizando el interruptor de palanca. |

6. MANTENIMIENTO Y AJUSTE

El mantenimiento y la inspección regulares y adecuados del tractor cortacésped contribuyen a reducir los problemas y a alargar la vida útil. Las piezas gastadas o dañadas deben sustituirse a tiempo. Las piezas se deben sustituir únicamente por piezas de recambio originales, ya que las piezas no originales pueden causar daños en el cortacésped, poner en peligro al conductor u otras personas y anular la garantía si está vigente. Para realizar un pedido de piezas de recambio, póngase en contacto con el fabricante del cortacésped o con un centro de servicio técnico autorizado.

6.1 VISIÓN GENERAL DE LAS OPERACIONES DE MANTENIMIENTO E INSPECCIÓN

| INTERVALO | CONJUNTO | ACTIVIDAD |  |
|--|-----------------------------------|--|---|
| ANTES DE CADA USO | Motor y transmisión | Comprobación del nivel de aceite | 6.2.1 |
| | Correa de accionamiento de marcha | Inspección y ajuste | 6.3.11 |
| | Freno | Inspección de los mandos | 6.2.1 |
| | Neumáticos | Control de la presión | 6.2.1 |
| | Cables | Inspección del montaje y de las piezas del acoplador rápido | 6.2.1 |
| | Uniones atornilladas | Inspección y apriete si es necesario | 6.2.1 |
| | Plataforma de corte | Inspección de la tensión de la correa dentada de accionamiento de las cuchillas, | 6.3.8 |
| | | Inspección de la tensión de la correa trapezoidal de accionamiento de la plataforma de corte | 6.3.8 |
| Elementos e interruptores de seguridad | Inspección del funcionamiento | 6.2.1 | |
| DESPUÉS DE LAS 2 PRIMERAS HORAS | Motor y transmisión | Comprobación del nivel de aceite | 6.2.1 |
| DESPUÉS DE LAS 5 PRIMERAS HORAS | Correa de accionamiento de marcha | Inspección y ajuste ⁴ | 6.3.11 |
| | Plataforma de corte | Inspección de la tensión de la correa dentada de accionamiento de las cuchillas ⁴ | 6.3.8 |
| | | Inspección de la tensión correcta de la correa trapezoidal de accionamiento de la plataforma de corte ⁴ | 6.3.8 |
| DESPUÉS DE CADA USO | Plataforma de corte | Limpieza y lavado | 6.2.2 |
| | | Inspección de la tensión correcta de la correa trapezoidal de accionamiento de la plataforma de corte | 6.3.8 |
| | Todo el cortacésped | Limpieza | 6.2.2 |
| | Colector de césped | Limpieza de la bolsa de tela | 6.2.2 |
| | Uniones atornilladas | Inspección y apriete si es necesario | 6.2.1 |
| DESPUÉS DE 25 HORAS | Uniones atornilladas | Inspección y apriete si es necesario | 6.2.1 |
| | Correa de accionamiento de marcha | Inspección y ajuste | 6.3.11 |
| | Eje delantero y dirección | Inspección y ajuste del juego | 6.3.10 |
| | Plataforma de corte | Inspección del juego, alineación de los ejes e inspección y afilado de las cuchillas ³ | 6.3.6 6.3.7 |
| | | Lubricación | Lubricación de las piezas según el plan de lubricación |

(continuación)

| INTERVALO | CONJUNTO | ACTIVIDAD |  |
|--|--|---|---|
| DESPUÉS DE 50 HORAS | Filtro de aire y bujías | Inspección y sustitución, en caso necesario ^{1,2} | 6.3.2 |
| | Lubricación | Lubricación de las piezas según el plan de lubricación | 6.4 |
| DESPUÉS DE 100 HORAS | Motor, transmisión y embrague electromagnético | Inspección y ajuste del movimiento | N |
| MENSUALMENTE | Neumáticos | Control de la presión | 6.2.1 |
| | Plataforma de corte | Inspección de la tensión de la correa dentada de accionamiento de las cuchillas | 6.3.8 |
| ANTES DE LA TEMPORADA DE CORTE | Filtro de combustible | Sustitución | N |
| | Batería | Inspección del electrolito y limpieza | 6.3.1 |
| | Correa de accionamiento de marcha | Inspección y ajuste | 6.3.11 |
| | Plataforma de corte | Inspección de la tensión de la correa dentada de accionamiento de las cuchillas | 6.3.8 |
| | | Inspección de la tensión correcta de la correa trapezoidal de accionamiento de la plataforma de corte | 6.3.8 |
| Eje delantero y dirección | Inspección y ajuste del juego | 6.3.10 | |
| DESPUÉS DE LA TEMPORADA DE CORTE (PUESTA FUERA DE SERVICIO) | Motor | Cambio del aceite | 6.3.2 |
| | Cables | Inspección del montaje y de las piezas del acoplador rápido | 6.2.1 |
| | Plataforma de corte | Limpieza | 6.2.2 |

Leyenda de la tabla:

- 1 = Sustituir con mayor frecuencia si el tractor cortacésped trabaja con más carga o se utiliza con temperaturas exteriores de unos 35 °C o más.
- 2 = Aumentar la frecuencia de inspección si la máquina se utiliza en entornos polvorientos.
- 3 = Aumentar la frecuencia de inspección si la máquina se utiliza en entornos arenosos.
- 4 = Aumentar la frecuencia de inspección si se ha instalado una correa nueva.
- N = Manual del fabricante, suministrado con la máquina.



Aparte del mantenimiento periódico de conformidad con la tabla anterior, es necesario cambiar el aceite del motor de acuerdo con las recomendaciones del manual del fabricante del motor, que se incluye junto con el tractor cortacésped.

6.2 OPERACIONES DIARIAS DE REVISIÓN Y MANTENIMIENTO



Antes de empezar cualquier operación de mantenimiento o reparación, familiarícese con todas las instrucciones, restricciones y recomendaciones del presente manual de usuario.

Retire siempre la llave del contacto y desconecte los cables de las bujías antes de realizar cualquier operación de limpieza, mantenimiento o reparación.

Utilice ropa y calzado adecuados para este tipo de trabajo. Utilice guantes adecuados cuando manipule una cuchilla de corte o cuando realice actividades con riesgo de cortarse.

Tenga cuidado de no derramar combustible, aceite u otras sustancias contaminantes.



Elimine el aceite usado, el combustible y demás sustancias y materiales peligrosos de conformidad con la legislación de protección medioambiental aplicable.

6.2.1 ANTES DE EMPEZAR A TRABAJAR

CONTROL DE LA PRESIÓN DE LOS NEUMÁTICOS

Mantenga la presión de los neumáticos al valor indicado y compruébela frecuentemente. Mantener los neumáticos a la presión especificada es importante para lograr un corte uniforme. Las diferencias de presión pueden causar dificultades al conducir o incluso la pérdida del control del cortacésped.

La presión de los neumáticos delanteros y traseros debe estar entre **80 y 140 kPa**, mientras que la diferencia de presión entre los distintos neumáticos puede ser de **± 10 kPa**.

INSPECCIÓN DEL NIVEL DE ACEITE DEL MOTOR

Aparque el tractor cortacésped en una superficie horizontal. Abra el capó y desenrosque el tapón de la boca de llenado. Desenrosque la varilla de aceite, séquela con un paño, vuelva a introducirla y enrósquela. A continuación, extráigala de nuevo y consulte el nivel de aceite.

El nivel de aceite debe estar entre las dos marcas de la varilla. En caso contrario, añada aceite del motor hasta llegar a la marca «LLENO».



Encontrará más información sobre la comprobación y el llenado del aceite en el manual de usuario independiente suministrado por el fabricante del motor.

INSPECCIÓN DE LOS CABLES Y LAS UNIONES ATORNILLADAS

Inspeccione visualmente el estado de los cables y compruebe manualmente que las uniones atornilladas estén apretadas correctamente.

INSPECCIÓN DEL FUNCIONAMIENTO DE LOS FRENOS

Compruebe que los frenos funcionen correctamente. Proceda del siguiente modo:

- ▶ Aparque la máquina en una superficie llana y apague el motor.
- ▶ Pise el pedal de freno y active el freno de estacionamiento.
- ▶ Desacople la propulsión trasera con la palanca de anulación.
- ▶ Intente empujar la máquina hacia delante. Si las ruedas traseras giran, deberá reparar los frenos. Póngase en contacto con un centro de servicio técnico autorizado para que realicen el ajuste.

INSPECCIÓN DEL FUNCIONAMIENTO DE LOS ELEMENTOS DE SEGURIDAD

Antes de usar el tractor cortacésped, compruebe siempre que los elementos de seguridad funcionen correctamente:

- ▶ Interruptor de debajo del asiento
- ▶ Interruptor «R» de desactivación del desacoplamiento de la plataforma de corte para moverse marcha atrás

6.2.2 TRAS TERMINAR EL TRABAJO

CONFIGURACIÓN DEL CORTACÉSPED

Cuando haya acabado de cortar, suba la plataforma de corte a la posición más alta y desactive el accionamiento de las cuchillas de corte.

Apague el contacto, pise el pedal de freno e inmovilice el cortacésped con el freno de estacionamiento.

LIMPIEZA DEL CORTACÉSPED

Elimine toda la suciedad y los restos de césped de la superficie del tractor, el canal de expulsión y la plataforma de corte.

Limpie bien la bolsa de tela del colector de césped. Cuando se produce una obstrucción por césped, al cortacésped le cuesta más llenar el colector de césped.

LAVADO DEL CORTACÉSPED

Antes de lavar el cortacésped, apárquelo en una superficie nivelada adecuada.

- ▶ Colector de césped:
 - Extraiga el colector de césped de la máquina, lávelo y deje que se seque.
- ▶ Piezas de plástico de la máquina:
 - Limpie con una esponja, agua y jabón



6.2.2

- ▶ Plataforma de corte:
 - Limpie el interior, incluida la parte del canal de expulsión
 - Lleve una manguera de diámetro adecuado hasta los racores de la cubierta de la plataforma de corte. Arranque el motor, acople la plataforma de corte y límpiela dejando correr agua durante 10 minutos. Este procedimiento de lavado con agua debe realizarse al final de cada sesión de corte.



No lave con agua cerca de los accesorios eléctricos del panel de control, la batería, etc.

6.3 OPERACIONES REGULARES DE REVISIÓN, MANTENIMIENTO Y AJUSTE

6.3.1 BATERÍA

El mantenimiento correcto y frecuente de la batería aumentará su vida útil. Por lo tanto, compruebe regularmente su estado con arreglo al manual suministrado por el fabricante de la batería.

- ▶ Mantenga limpios los contactos de la batería. Si se acumula suciedad o se oxidan, límpielos siguiendo las recomendaciones del fabricante de la batería. La interrupción del circuito provocada por la oxidación de los contactos puede causar problemas en la función de recarga del motor.
- ▶ Si la batería se agota, deberá recargarla lo antes posible, ya que, de lo contrario, las celdas podrán sufrir daños irreparables.
- ▶ La batería debe recargarse siempre antes de:
 - El primer uso
 - Cuando tenga previsto no utilizarla durante mucho tiempo
 - Antes de arrancar tras mucho tiempo sin utilizarla
 - En las demás situaciones que se detallan en el manual de usuario de la batería elaborado por el fabricante.
- ▶ Si fuera necesario cambiar la batería, utilice siempre una batería del mismo tamaño y tipo.



Encontrará más información sobre la comprobación y el mantenimiento de la batería en el manual de usuario independiente suministrado por el fabricante de la batería.

6.3.2 MOTOR

CAMBIO DEL ACEITE

Antes de cambiar el aceite, prepare un recipiente de al menos **2 litros** de capacidad. Para que el aceite salga del motor, le aconsejamos que coloque algo (como por ejemplo, un bloque de madera) bajo el lado contrario del tornillo de vaciado. Vacíe el aceite cuando aún esté tibio.

- ▶ Desenrosque la boca de llenado de aceite para que el aceite fluya mejor y salga más rápido del motor.
- ▶ Desenrosque el tornillo de vaciado y deje salir todo el aceite hacia el recipiente que ha preparado.
- ▶ Vuelva a enroscar el tornillo de vaciado, rellene el motor con la cantidad correcta del aceite recomendado (➔ **manual de usuario del motor**) y cierre el tapón de la boca de llenado de aceite.
- ▶ Utilice la varilla para comprobar que el nivel de aceite sea correcto. Si fuera necesario, añada aceite hasta alcanzar el nivel correcto.

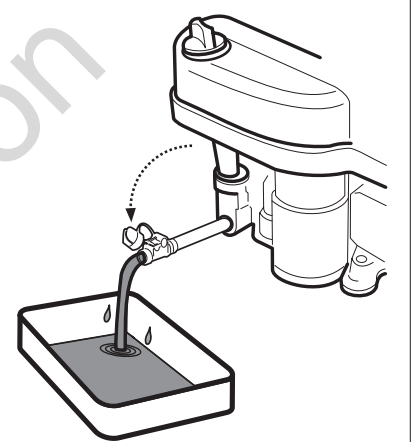

Encontrará más información sobre el cambio de aceite, así como sobre el tipo y la cantidad, en el manual de usuario independiente suministrado por el fabricante del motor.



Si entra en contacto con el aceite usado, le aconsejamos que se lave las manos con abundante agua y jabón. Elimine el aceite usado de conformidad con las normas de protección medioambiental. Es conveniente entregar el aceite usado en un recipiente cerrado a un punto de recogida de aceite usado. Bajo ningún concepto se debe eliminar el aceite usado junto con otros residuos ni se debe tirar por el desagüe, a la basura o al suelo.

MANTENIMIENTO DEL FILTRO DE AIRE

No deje nunca que el motor funcione sin un filtro de aire, ya que el motor se desgastaría rápidamente.



Realice el mantenimiento del filtro de aire de conformidad con las instrucciones contenidas en el manual de usuario del motor suministrado por el fabricante.

MANTENIMIENTO DE LA BUJÍA

Para que el motor funcione sin problemas, la bujía debe estar instalada correctamente y limpia de residuos.



Utilice exclusivamente la bujía especificada por el fabricante del motor.

Si el motor ha estado funcionando poco antes de la inspección o sustitución, la bujía estará muy caliente. Tenga cuidado de no quemarse.

- ▶ Retire el cable de la bujía y extraiga la bujía utilizando una llave adecuada.
- ▶ Inspeccione visualmente la apariencia externa de la bujía. Si la bujía parece estar muy gastada o si el aislante está quebrado o se está pelando, deberá cambiarla.
- ▶ Si la bujía está sucia o solo un poco gastada, es necesario limpiarla cuidadosamente con un cepillo metálico adecuado (de cobre).
- ▶ Ajuste la distancia de los electrodos con un calibre de espesores (→ **manual de usuario del motor**).
- ▶ Tras realizar el mantenimiento o sustituir la bujía, tire de ella firmemente hasta su posición. Una bujía mal apretada se calienta mucho y puede provocar daños graves en el motor.

0,7 - 0,8 mm

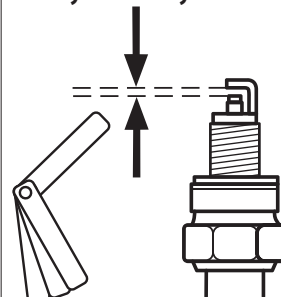

Compruebe, mantenga y sustituya las bujías de conformidad con las instrucciones contenidas en el manual de usuario del motor proporcionado por el fabricante.

SUSTITUCIÓN DEL FILTRO DE COMBUSTIBLE

No deje nunca que el motor funcione sin un filtro de aire, ya que el motor se desgastaría rápidamente.



Sustituya el filtro de combustible de conformidad con las instrucciones contenidas en el manual de usuario del motor suministrado por el fabricante.

6.3.3 SUSTITUCIÓN DE LAS BOMBILLAS

Las bombillas están dentro del capó y se puede acceder a ellas levantándolo. Si fuera necesario cambiar una bombilla, consulte con su proveedor o con el fabricante del cortacésped cuál es el tipo correcto de bombilla para su modelo de cortacésped.



6.3.3

- ▶ Para realizar la sustitución, desconecte el conector (1) de la bombilla, sujete la bombilla con una mano desde el exterior del capó (para que no caiga al suelo) y extraiga el portabombillas (2) con la otra mano. A continuación, extraiga la bombilla (3) por el capó. Para la instalación, proceda en orden inverso.

6.3.4 SUSTITUCIÓN DE UN FUSIBLE

Si un fusible está dañado, el motor se apaga de inmediato, la plataforma de corte se detiene y todas las luces indicadoras del tablero de instrumentos se apagan. En dicho caso, deberá buscar el fusible defectuoso y sustituirlo por otro nuevo. Bajo ningún concepto se debe sustituir un fusible defectuoso por otro con mayor índice de intensidad.

Los fusibles están instalados en la columna de dirección y se puede acceder a ellos levantando el capó y sacando la cubierta de protección de los fusibles.

- ▶ Extraiga el fusible e inserte uno nuevo con la misma especificación que el original, es decir, **15 A** o **5 A**. Si el motor o la plataforma de corte no funcionan después de sustituir el fusible, póngase en contacto con un centro de servicio técnico autorizado.
- ▶ Algunos modelos de máquina están equipados con un panel de conexiones central. ¡No intente manipular el panel de conexiones bajo ningún concepto! La única excepción es la sustitución de los fusibles.

6.3.5 ELEVACIÓN DEL CORTACÉSPED

Para levantar el tractor cortacésped, utilice un gato y soportes.

Proceda del siguiente modo:

- ▶ Coloque el gato debajo de la transmisión del eje trasero y levante la parte trasera de la máquina.
- ▶ Introduzca dos soportes debajo de los extremos de los ejes desde la parte interior de las ruedas traseras.
- ▶ Levante la parte delantera de la máquina e introduzca dos soportes debajo de ambos extremos de los ejes de las ruedas delanteras.



No incline nunca el cortacésped hacia el lado en el cual se encuentra el carburador. Podría entrar aceite en el filtro de aire.

6.3.6 PLATAFORMA DE CORTE: AFILADO Y SUSTITUCIÓN DE LAS CUCHILLAS

AFILADO DE LAS CUCHILLAS

Las cuchillas de corte deben estar afiladas, equilibradas estáticamente y rectas. Las cuchillas de corte desafiladas, mal afiladas o dañadas arrancan el césped del suelo, dañan los campos y provocan una recogida mediocre del césped cortado en el colector de césped.



No repare una cuchilla que esté deformada o dañada de otro modo. Deben sustituirse de inmediato. Cuando manipule las cuchillas de corte, utilice siempre guantes de protección para trabajos pesados.

Procedimiento de afilado:



6.3.6a

- ▶ Retire el colector de césped, incline la máquina hacia la derecha y apuntéla usando soportes adecuados. Se recomienda solicitar la ayuda de otra persona para inclinar el cortacésped con el fin de evitar lesiones personales o daños en el cortacésped.
- ▶ Desatornille ambas cuchillas y límpielas.
- ▶ Afile primero con un afilador y luego con una lima.



No intente afilar las cuchillas sin sacarlas de la plataforma de corte.

▶ Después de afilar las cuchillas, no las instale enseguida. Primero se debe comprobar que estén equilibradas, véase el procedimiento más abajo.



6.3.6b

- ▶ Antes de volver a instalar las cuchillas, compruebe el estado de los pasadores de seguridad que protegen la plataforma de corte. Si los pasadores de seguridad están dañados, sustitúyalos de inmediato. Con el cortacésped se suministran pasadores de recambio.

- ▶ Después de comprobar el equilibrio y los pasadores de seguridad, vuelva a atornillar las cuchillas en su sitio. Durante la instalación, asegúrese de que la curva de las cuchillas mire hacia arriba, hacia el cuerpo de la plataforma de corte. No intercambie las cuchillas izquierda y derecha. La cuchilla derecha tiene un perno con rosca a la izquierda.
- ▶ Con ayuda de una llave dinamométrica, apriete con cuidado los pernos de fijación al par indicado de 30 ± 3 Nm. Este par de apriete se consigue cuando el muelle tangencial (convexo) de debajo del perno de fijación está completamente comprimido y, desde este punto en adelante, el perno no se aprieta.

EQUILIBRADO DE LAS CUCHILLAS

Preste especial atención a que las cuchillas estén niveladas y equilibradas. Las cuchillas que no están niveladas y equilibradas vibran y pueden causar daños en el motor o la plataforma de corte.

Al realizar el equilibrado, introduzca un destornillador en el orificio central y coloque la cuchilla en posición horizontal. Si la cuchilla permanece en esa posición, está equilibrada. Si la cuchilla se decanta hacia uno de los extremos, amole ese lado hasta que la cuchilla esté equilibrada. Tenga cuidado de no acortar las cuchillas cuando las amole para equilibrarlas. El desequilibrio estático permitido no puede ser superior a 2 g.

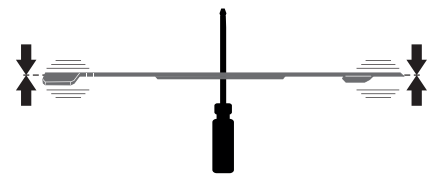

Si no está seguro del procedimiento, póngase en contacto con un centro de servicio técnico autorizado, donde estarán encantados de ayudarle.

SUSTITUCIÓN DE LAS CUCHILLAS

Si las cuchillas sufren daños como consecuencia del uso frecuente, no se podrán equilibrar ni afilar debidamente y se deberán sustituir. Proceda del siguiente modo:

- ▶ Retire el colector de césped, incline la máquina hacia la derecha y apuntéla usando soportes adecuados. Se recomienda solicitar la ayuda de otra persona para inclinar el cortacésped con el fin de evitar lesiones personales o daños en el cortacésped.
- ▶ Desatornille ambas cuchillas.
- ▶ Antes de instalar cuchillas nuevas, compruebe el estado de los pasadores de seguridad que protegen la plataforma de corte. Si los pasadores de seguridad están dañados, sustitúyalos de inmediato.
- ▶ Compruebe que las cuchillas estén equilibradas, véase más arriba.
- ▶ Atornille las nuevas cuchillas. Durante la instalación, asegúrese de que la curva de las cuchillas mire hacia arriba, hacia el cuerpo de la plataforma de corte. No intercambie las cuchillas izquierda y derecha. La cuchilla derecha tiene un perno con rosca a la izquierda.
- ▶ Con ayuda de una llave dinamométrica, apriete con cuidado los pernos de fijación al par indicado de 30 ± 3 Nm. Este par de apriete se consigue cuando el muelle tangencial (convexo) de debajo del perno de fijación está completamente comprimido y, desde este punto en adelante, el perno no se aprieta.



Si las cuchillas impactan con un obstáculo macizo, detenga de inmediato el motor y compruebe las cuchillas. Los pasadores de seguridad podrían haberse dañado o roto.
Cuando manipule las cuchillas de corte, utilice siempre guantes de protección para trabajos pesados.

6.3.7 PLATAFORMA DE CORTE: INSPECCIÓN Y EQUILIBRADO



6.3.7a

Para obtener los mejores resultados, la plataforma de corte debe estar ajustada a la altura de corte correcta y ambos lados de la plataforma tienen que estar nivelados. Por lo tanto, controle regularmente las distancias **A**, **B** y **C**.

La distancia **A** corresponde al extremo delantero de la plataforma de corte en la dirección de desplazamiento y debe ser de **23 - 25 mm** por encima del suelo.

La distancia **B** corresponde al extremo trasero de la plataforma de corte en la dirección de desplazamiento y debe ser de **28 - 32 mm** por encima del suelo, es decir, el extremo trasero debe estar entre 5 y 8 mm más alto que el delantero. La distancia **C** representa el ajuste lateral de la plataforma de corte, y la diferencia entre los lados derecho e izquierdo no debe ser superior a **5 mm**.



Antes de empezar los ajustes, coloque la máquina sobre una superficie totalmente uniforme, **hinche todos los neumáticos a la presión indicada** (80 - 140 kPa, ± 10 kPa de diferencia entre neumáticos) y **bloquee toda la máquina de forma que no se pueda mover** (p. ej. usando una cuña, etc.).



6.3.7b

► Suelte los pasadores de seguridad de la cubierta de la plataforma de corte del lado derecho: introduzca un destornillador en la ranura del pasador y gírelo en sentido antihorario. Extraiga la cubierta de la máquina. Extraiga también la cubierta del lado izquierdo del cortacésped utilizando el mismo procedimiento.



6.3.7c

► Desenrosque dos tuercas con las arandelas del mecanismo de tensado de la correa de accionamiento en la plataforma de corte. Al hacerlo, se liberará el muelle y la correa. Extraiga la correa de las poleas.



6.3.7d

► Gire el conjunto de la polea de forma que pueda acceder a los pernos de la parte trasera de la plataforma de corte.

► Ajuste las distancias **A**, **B** y **C** a los valores correctos ajustando los pernos de las partes delantera y trasera de la plataforma de corte.



Para ajustar la distancia **C**, se recomienda colocar algún elemento debajo de ambos lados de la cubierta de la plataforma de corte y usar bases del mismo tamaño (p. ej. tabloncillos de madera, etc.) para nivelar la plataforma, de manera que la distancia hasta el suelo sea la misma tanto en el lado derecho como en el izquierdo.

► Cuando las distancias de la plataforma de corte estén ajustadas correctamente, apriete a **55 - 65 Nm** todas las tuercas y pernos que estén flojos. Cuando haya instalado la correa de accionamiento de la plataforma de corte y el mecanismo de tensado, apriete las tuercas de manera que el muelle tensor tenga una longitud de **85 \pm 1 mm**. A continuación, vuelva a montar la cubierta del mecanismo de corte.



Si no se siente suficientemente seguro como para hacer este procedimiento, encárguelo a un centro de servicio técnico.

6.3.8 PLATAFORMA DE CORTE: COMPROBACIÓN Y AJUSTE DE LA CORREA

Debido a las exigencias a las que se ve sometida, la correa de accionamiento de la plataforma de corte se destensa con el tiempo y debe tensarse de nuevo. Para tensar la correa se utiliza un mecanismo de tensado con un muelle, y se considera que está tensada correctamente cuando se flexiona aproximadamente **0,5 cm** al ejercer **4 kPa** de fuerza a medio punto entre las poleas.



Para medir la fuerza se puede usar un dinamómetro mecánico convencional (se puede adquirir en tiendas que venden ese tipo de productos).



6.3.7b

6.3.7c

► Suelte los pasadores de seguridad de la cubierta de la plataforma de corte del lado derecho: introduzca un destornillador en la ranura del pasador y gírelo en sentido antihorario. Extraiga la cubierta de la máquina.

► Apriete la tuerca del perno de tensado de manera que el muelle tensor mida **85 \pm 1 mm** de longitud.

► Vuelva a montar la cubierta del mecanismo de corte.

6.3.9 PLATAFORMA DE CORTE: EXTRACCIÓN DE LA MÁQUINA

► Baje la plataforma de corte a la posición más baja moviendo la palanca de ajuste de la altura a la posición 1.

► Quite la cubierta de la plataforma de corte (➔ 6.3.7 y 6.3.7b).



6.3.9a

- ▶ Levante ligeramente el canal de expulsión de césped (1) y sáquelo de las dos clavijas soldadas (2) hacia el bastidor de la plataforma de corte. A continuación, mueva el canal unos 10 cm hacia atrás y asegúrelo en su lugar, o sáquelo completamente a través de la placa trasera.



6.3.7c

- ▶ Desenrosque dos tuercas con las arandelas del mecanismo de tensado de la correa de accionamiento en la plataforma de corte. Al hacerlo, se liberará el muelle y la correa. Extraiga la correa de las poleas.



6.3.7d

- ▶ Gire el conjunto de la polea de forma que pueda acceder a los pernos de la parte trasera de la plataforma de corte. Desatornille los pernos.



6.3.9b

- ▶ No es necesario retirar los pernos de la parte delantera de la plataforma de corte; basta con desenganchar la plataforma del soporte de sujeción



6.3.9c

- ▶ Extraiga lentamente la plataforma de corte de la máquina.

6.3.10 MANTENIMIENTO DE LA DIRECCIÓN



6.3.10

Compruebe con frecuencia que no haya demasiada holgura entre el segmento dentado de la dirección y el piñón del volante. Si se identifica una holgura mayor, es necesario limitarla.



La omisión de este mantenimiento puede conllevar daños en los componentes de la dirección.

Procedimiento para limitar (ajustar) la holgura:

- ▶ Abra el capó de la máquina.
- ▶ Afloje las dos tuercas M12 (1) del tornillo de la excéntrica.
- ▶ Coloque una llave adecuada en el hexágono de la excéntrica (2) y gírela hasta que la holgura se limite al mínimo.
- ▶ Apriete ambas tuercas M12 (1) a un par de 35 - 45 Nm.

6.3.11 COMPROBACIÓN Y AJUSTE DE LA CORREA DE ACCIONAMIENTO DE MARCHA

Compruebe con frecuencia el estado y la tensión de la correa de accionamiento de marcha. En cuanto la correa empiece a patinar o incluso a producir olor, es necesario tensarla o sustituirla.

- ▶ Quite la cubierta de la plataforma de corte (➔ 6.3.7).



6.3.11

- ▶ Ajuste el muelle a una longitud de 55 ± 1 mm apretando las tuercas del perno.



No tense la correa más allá de este nivel, ya que se acortaría su vida útil y podría causar daños en la transmisión.

- ▶ Vuelva a montar la cubierta del mecanismo de corte.

6.3.12 SUSTITUCIÓN DE LAS CORREAS

La sustitución de las correas de accionamiento es una operación relativamente difícil que se debe realizar en un centro de servicio técnico.

6.3.13 SUSTITUCIÓN DE LAS RUEDAS

Antes de sustituir una rueda, aparque el cortacésped en una superficie horizontal y firme, apague el motor y saque la llave del contacto. Realice la sustitución tal como se indica a continuación:



6.3.13

- ▶ Levante la máquina colocando un gato adecuado en el lado en el que va a realizar el cambio. Coloque el gato debajo de una parte maciza del bastidor o en el brazo de la transmisión. Utilizando un bloque de madera, asegure el cortacésped para que no pueda rodar.
- ▶ Retire la cubierta de protección de la rueda (solo en las ruedas delanteras).
- ▶ Utilice un destornillador adecuado para extraer la anilla de retención y la arandela.
- ▶ Extraiga la rueda del eje. Las ruedas traseras tienen un muelle de eje.

Cuando vuelva a colocar la rueda, proceda en orden inverso al desmontaje. Antes de instalar la rueda, limpie todas las piezas y engrase ligeramente el eje con un lubricante para plástico. Especialmente para las ruedas del eje trasero, **esta lubricación es indispensable para que la rueda se pueda retirar más adelante. Si no se realiza la lubricación, el posterior montaje podría resultar muy difícil.**

Cuando instale la rueda trasera, preste atención a la alineación entre el pasador del eje y la ranura de la rueda.

6.3.14 REPARACIÓN DE UN NEUMÁTICO PINCHADO

El cortacésped está equipado con neumáticos sin cámara de aire. En caso de pinchazo, encargue la reparación a un taller especializado en reparación de neumáticos o a un centro de servicio técnico autorizado de Seco.

6.3.15 MANTENIMIENTO DE LA TRANSMISIÓN HIDROSTÁTICA

Para que la transmisión funcione de forma fiable, es necesario mantener el nivel adecuado de aceite. Para poder acceder a las bocas de llenado de las transmisiones hay que quitar el canal de expulsión de la máquina (➔ 6.3.9). Los valores se indican en el manual del fabricante que suministró la pieza de la máquina.



Si se produce algún problema en la transmisión, solicite ayuda inmediatamente a un centro de servicio técnico autorizado, ya que podrían producirse daños graves.

6.4 LUBRICACIÓN

Lubrique el cortacésped conforme a la imagen 6.4 y la tabla de abajo. Si el cortacésped se utiliza en lugares con mucho polvo o tierra, lubríquelo más a menudo.

Los rodamientos de bolas de las poleas de tensado, las poleas guía y los rodamientos de la plataforma de corte son autolubricantes. Antes de empezar a lubricar, el motor debe estar apagado y todas las piezas móviles del cortacésped deben estar quietas.

| N.º | Ubicación | Lubricante |
|-----|---|------------------------------|
| (1) | Punto de rotación del pedal de freno | Aceite SAE 30 |
| (2) | Segmento dentado de la dirección, excéntrica y unión angular de la varilla de tracción de la dirección | Lubricante para plástico A00 |
| (3) | Puntos de rotación del pedal de marcha | Aceite SAE 30 |
| (4) | Pasador de la rueda delantera, rodamientos de ambas ruedas delanteras, pasadores de la carcasa del eje y la unión angular de las varillas de tracción de la dirección | Lubricante para plástico A00 |
| (5) | Puntos de rotación del mecanismo de elevación de la plataforma de corte | Lubricante para plástico A00 |
| (6) | Perno de la varilla de tracción de elevación de la plataforma de corte | Lubricante para plástico A00 |
| (7) | Bandeja de la varilla de tracción de la dirección | Lubricante para plástico A00 |
| (8) | Semiejes de las ruedas traseras (transmisiones) | Lubricante para plástico A00 |



Los números 10 y 50 de los bastidores en la figura 6.4 corresponden a los intervalos de lubricación en horas.



No permita que el aceite y los lubricantes entren en contacto con las correas de accionamiento y sus poleas. Limpie bien con un paño el área alrededor de las piezas lubricadas, tanto antes como después de la lubricación. Antes de poner fuera de servicio el cortacésped durante un periodo largo de tiempo, lubrique bien todos los puntos que se indican en la imagen, especialmente los semiejes delanteros y traseros.

7. RESOLUCIÓN DE PROBLEMAS DE FUNCIONAMIENTO Y DEFECTOS

No realice ninguna reparación si no tiene el equipo y la cualificación técnica necesarios. Las reparaciones que se describen abajo puede realizarlas el usuario del cortacésped. Si el usuario realiza cualquier reparación que no figure aquí, se anulará la garantía. El fabricante no responderá por los daños derivados de las reparaciones deficientes que el usuario realice sin autorización.

| Problema de funcionamiento, defecto | Solución |
|---|---|
| La plataforma de corte corta de forma irregular | <ul style="list-style-type: none"> ▶ Retire el césped acumulado en la parte inferior de la plataforma de corte. ▶ Compruebe que las cuchillas estén afiladas y que no estén deformadas. ▶ Compruebe que las cuchillas estén apretadas. ▶ Compruebe el ajuste de la altura de la plataforma de corte (➡ 6.3.7). Si no es correcto, corríjalo. ▶ Compruebe la tensión de la correa de accionamiento (➡ 6.3.8). Si fuera necesario, ajuste la tensión. ▶ Compruebe que las cuchillas estén apretadas. Sustitúyalas si están dañadas o demasiado gastadas. |
| Queda una tira sin cortar entre los rotores de las cuchillas | <ul style="list-style-type: none"> ▶ Compruebe si las carcasas de los rodamientos están dañadas. Repare o sustituya en función de sus conclusiones. Cuando corte césped grueso o demasiado húmedo, puede quedar una banda sin cortar. Cambie a una marcha adecuada para adaptar la velocidad de desplazamiento a las condiciones de corte. El motor no debe trabajar con la válvula del acelerador completamente abierta. ▶ Compruebe que las cuchillas estén afiladas y que no presenten daños. Sustituya las cuchillas si es necesario. |
| La plataforma de corte arranca césped | <ul style="list-style-type: none"> ▶ Compruebe la tensión de la correa de accionamiento (➡ 6.3.8). Si fuera necesario, ajuste la tensión. ▶ Compruebe si las carcasas de los rodamientos están dañadas. Repare o sustituya en función de sus conclusiones. ▶ Compruebe la altura de corte y ajústela si es necesario. El césped se arranca con más frecuencia en los terrenos irregulares. ▶ Compruebe si las cuchillas están dobladas. Sustituya las cuchillas si es necesario. |
| La plataforma de corte no expulsa el césped | <ul style="list-style-type: none"> ▶ Retire el césped acumulado en la parte inferior de la plataforma de corte. En condiciones de humedad, el canal de expulsión y la parte inferior de la salida de la plataforma de corte podrían obstruirse con césped. No corte césped húmedo. ▶ Cambie a una marcha adecuada para adaptar la velocidad de desplazamiento a las condiciones de corte. El motor no debe trabajar con la válvula del acelerador completamente abierta. Cuando corte césped alto, realice una primera pasada con una altura de corte alta y, a continuación, realice otra pasada a la altura normal. Véase la información incluida en el capítulo 5.5.3. ▶ Compruebe la tensión de la correa de accionamiento (➡ 6.3.8). Si fuera necesario, ajuste la tensión. ▶ Compruebe que las cuchillas estén instaladas correctamente, especialmente después de sustituir las. |
| La correa de accionamiento de la plataforma de corte se detiene durante el funcionamiento | <ul style="list-style-type: none"> ▶ La correa de accionamiento de la plataforma de corte puede resultar dañada si se sale de la polea cuando la máquina está en funcionamiento. Si se sale incluso después de haber realizado las comprobaciones indicadas en los siguientes pasos, deberá sustituir la correa. ▶ Compruebe la tensión de la correa (➡ 6.3.8). Si fuera necesario, ajuste la tensión. ▶ Compruebe el recorrido de la correa. ▶ Compruebe la altura de corte ajustada y corríjala si es necesario. ▶ Compruebe que no haya objetos extraños que obstaculicen el movimiento de la correa. Si hay algún objeto extraño, retírelo. ▶ Inspeccione las poleas de todas las correas. Una polea torcida o agrietada puede causar problemas. Sustituya si es necesario. ▶ Compruebe la superficie interior de la polea del motor. Si está áspera o agrietada, deberá sustituir la polea. ▶ Compruebe si las piezas del mecanismo de tensado están desgastadas y sustituya las que lo estén si es necesario. |
| La correa de accionamiento de la plataforma de corte patina | <ul style="list-style-type: none"> ▶ Si el césped es demasiado alto o está húmedo, la correa de accionamiento de la plataforma de corte podría patinar. Compruebe que la correa no esté gastada. Si lo está, sustitúyala. ▶ Compruebe la tensión de la correa (➡ 6.3.8). Si fuera necesario, ajuste la tensión. ▶ Compruebe el muelle tensor del mecanismo de tensado de la correa de corte. Sustituya el muelle si está estirado o dañado. |
| La correa de accionamiento de la plataforma de corte está excesivamente gastada | <ul style="list-style-type: none"> ▶ Compruebe todos los puntos en el recorrido de la correa. Compruebe que no haya objetos extraños que obstaculicen el movimiento de la correa. Si hay algún objeto extraño, retírelo. ▶ Compruebe las poleas de las correas y sustitúyalas si están dañadas. ▶ Compruebe la altura de corte ajustada y corríjala si es necesario. ▶ Compruebe la tensión de la correa (➡ 6.3.8). Si fuera necesario, ajuste la tensión. |
| Las cuchillas no se pueden poner en movimiento | <ul style="list-style-type: none"> ▶ Compruebe que la correa no esté gastada o dañada. Si lo está, sustitúyala. Si está floja, ténsela. ▶ Compruebe el muelle del mecanismo de tensado. Sustituya el muelle si se ha roto o dañado. ▶ Compruebe que no haya objetos extraños que obstaculicen el movimiento de la correa. Si hay algún objeto extraño, retírelo. |

| Problema de funcionamiento, defecto | Solución |
|---|--|
| Las cuchillas se detienen con retraso | <ul style="list-style-type: none"> ▶ Compruebe la tensión de la correa (➡ 6.3.8). Si fuera necesario, ajuste la tensión. Si la correa no puede tensarse más porque está muy gastada, sustitúyala. ▶ Compruebe que no haya objetos extraños que obstaculicen el movimiento de la correa. Si hay algún objeto extraño, retírelo. ▶ Compruebe que el embrague electromagnético se apague adecuadamente. Si el embrague no funciona correctamente, encargue su sustitución o reparación a un centro de servicio técnico autorizado. |
| Las correas vibran demasiado al encender la plataforma de corte | <ul style="list-style-type: none"> ▶ Compruebe que las cuchillas no estén dobladas ni torcidas, y que estén equilibradas. Si están deformadas, sustitúyalas. ▶ Compruebe que la correa no tenga partes quemadas o anomalías que puedan provocar vibraciones. Si la correa está dañada, sustitúyala. ▶ Compruebe que las cuchillas no estén gastadas o dañadas. Sustituya si es necesario. ▶ Compruebe que el embrague electromagnético se encienda adecuadamente. Si el embrague no funciona correctamente, encargue su sustitución o reparación a un centro de servicio técnico autorizado. ▶ Compruebe la superficie interior de la polea del motor. Si está áspera o agrietada, deberá sustituir la polea. ▶ Compruebe si se ha acumulado césped en la parte inferior de la plataforma de corte. Ese césped debe retirarse. ▶ Compruebe que el problema no esté en el soporte del motor. Apriete los pernos o sustitúyalos si es necesario. ▶ Compruebe la tensión de la correa (➡ 6.3.8). Si fuera necesario, ajuste la tensión. |
| La correa de accionamiento de marcha del cortacésped patina | <ul style="list-style-type: none"> ▶ Compruebe la tensión de la correa de accionamiento de marcha (➡ 6.3.11). Si fuera necesario, ajuste la tensión. ▶ Compruebe si la correa está gastada o dañada. ▶ Compruebe que no haya objetos extraños que impidan el movimiento del mecanismo del embrague. Si hay algún objeto extraño, retírelo. ▶ Compruebe si hay daños en las poleas de la correa del motor o de la correa de transmisión. Sustituya si es necesario. |
| La correa de accionamiento de marcha de la máquina chirría | <ul style="list-style-type: none"> ▶ Compruebe la tensión de la correa de accionamiento de marcha (➡ 6.3.11) y que el freno funcione correctamente. Si fuera necesario, ajuste la tensión de la correa. Si el freno no funciona correctamente, encargue su ajuste a un centro de servicio técnico autorizado. |
| La correa de accionamiento de marcha se sale durante el funcionamiento | <ul style="list-style-type: none"> ▶ Compruebe la tensión de la correa de accionamiento de marcha (➡ 6.3.11). Si fuera necesario, ajuste la tensión. ▶ Compruebe el recorrido de la correa. Ajústela si es necesario. ▶ Compruebe si las poleas están dañadas. Sustituya si es necesario. ▶ Compruebe el espacio en el mecanismo del embrague de desplazamiento. Cualquier desviación puede provocar que se deforme el soporte de apoyo del embrague. Sustituya si es necesario. |
| La máquina no se mueve cuando se pisa el pedal de marcha | <ul style="list-style-type: none"> ▶ Compruebe la tensión de la correa de accionamiento de marcha (➡ 6.3.11). Si fuera necesario, ajuste la tensión. ▶ Compruebe si hay cortes o daños en las ranuras de la polea de la correa del motor y de la transmisión. Sustituya si es necesario. |
| Se producen vibraciones extremas al desplazarse | <ul style="list-style-type: none"> ▶ Compruebe si hay alguna polea dañada o deformada. Sustituya si es necesario. ▶ Compruebe si hay quemaduras u otras anomalías en la correa. Sustituya si es necesario. ▶ Compruebe la tensión de la correa de accionamiento de marcha (➡ 6.3.11). Si fuera necesario, ajuste la tensión. ▶ Compruebe que las cuchillas de corte estén equilibradas. Equilibrelas o sustitúyalas si es necesario. |
| La dirección patina o está suelta | <ul style="list-style-type: none"> ▶ Compruebe que el espacio entre el piñón y el segmento no sea demasiado grande. Si lo es, ajuste el segmento dentado. Compruebe si las articulaciones de rótula están desgastadas. Cambie las articulaciones si es necesario. |
| El motor no funciona | <ul style="list-style-type: none"> ▶ Compruebe que haya gasolina en el depósito. ▶ Compruebe que se haya seguido el procedimiento indicado para arrancar el motor (➡ 5.2) ▶ Compruebe el fusible. Sustituya si es necesario. ▶ Compruebe si la tensión en los bornes de la batería es de 12 V. En las máquinas nuevas, compruebe si se ha activado y cargado la batería. En los cortacéspedes nuevos, sustituya la bujía y compruebe que no se haya acumulado aceite en el cilindro a causa de una manipulación incorrecta. ▶ Compruebe que todas las conexiones de cables estén bien y que los interruptores del sistema eléctrico funcionen. ▶ Vuelva a comprobar el motor siguiendo con exactitud las instrucciones del manual de usuario del fabricante del motor. Encargue la revisión del sistema eléctrico a un taller especializado. |
| El motor gira, pero no arranca | <ul style="list-style-type: none"> ▶ Compruebe que se haya seguido el procedimiento indicado para arrancar el motor (➡ 5.2). Compruebe que la gasolina del depósito esté limpia. ▶ Compruebe que el filtro de combustible no esté obstruido. ▶ Compruebe si el grifo de combustible está abierto (solo en las máquinas con motor BS15, HP). ▶ Compruebe que la palanca del acelerador esté en la posición «ESTÁRTER». ▶ Vuelva a comprobar el motor siguiendo con exactitud las instrucciones del manual de usuario del fabricante del motor. Encargue la revisión del cableado y los interruptores a un taller especializado. |
| La máquina no se puede empujar, o solo con dificultad | <ul style="list-style-type: none"> ▶ Compruebe que la palanca de anulación esté en la posición «0». |

| Problema de funcionamiento, defecto | Solución |
|---|---|
| Se oye un «silbido» al desplazarse | ► Compruebe el estado de las correas y las poleas tensoras. Si el problema persiste, póngase en contacto inmediatamente con un centro de servicio técnico autorizado. |
| La máquina no puede ponerse en marcha de la manera habitual | ► Utilice el sistema de desplazamiento de emergencia para llevar la máquina a un lugar desde el cual pueda transportarse a un centro de servicio técnico (► 5.2.1) |

7.1 PEDIDO DE PIEZAS DE RECAMBIO

Le aconsejamos que utilice exclusivamente piezas de recambio originales, ya que garantizan la seguridad y la compatibilidad con la máquina. Realice siempre el pedido de piezas de recambio a distribuidores u organizaciones de servicio autorizados, ya que están informados sobre los cambios técnicos realizados en los productos durante la fabricación.

Para identificar de forma fácil, rápida y exacta la pieza de recambio necesaria, indique siempre en el pedido el número de serie que se especifica en la segunda página de la portada de la presente publicación. Indique también el año de fabricación tal y como figura en la etiqueta de identificación del producto que hay debajo del asiento.

7.2 GARANTÍA

Las condiciones de la garantía se indican en la tarjeta de garantía que el vendedor entrega siempre con el producto.

Not for
Reproduction

8. MANTENIMIENTO AL FINAL DE LA TEMPORADA, PUESTA FUERA DE SERVICIO DEL CORTACÉSPED

Al final de la temporada o si no tiene previsto utilizar el tractor cortacésped durante más de 30 días, prepárelo para el almacenamiento tan pronto como sea posible. Si la máquina no se mueve durante más de 30 días y sigue habiendo combustible en el depósito, podría formarse un residuo pegajoso que puede afectar negativamente al carburador y al funcionamiento del motor. Por este motivo, es muy importante que vacíe el depósito de gasolina.



No guarde nunca el tractor cortacésped con el depósito de gasolina lleno en el interior de edificios o zonas mal ventiladas, en las que haya vapores de combustible, llamas abiertas, chispas o llamas de encendido, hornos, calefacción central, trapos secos, etc. Manipule los combustibles y los lubricantes con cuidado, ya que son altamente inflamables y una manipulación incorrecta podría provocar quemaduras o daños materiales graves. El depósito de gasolina únicamente debe vaciarse en recipientes homologados, en el exterior y lejos de llamas abiertas.

El procedimiento recomendado para preparar el tractor cortacésped para el almacenamiento es el siguiente:

▶ Limpie bien toda la máquina, especialmente el interior de la plataforma de corte (➔ 6.2.2).



No utilice nunca gasolina para limpiar. Utilice productos desengrasantes y agua tibia.

- ▶ Repare y pinte las partes deterioradas para evitar que se produzca corrosión.
- ▶ Cambie las piezas defectuosas o gastadas y apriete todas las tuercas y pernos que estén flojos.
- ▶ Prepare el motor para el almacenamiento con arreglo al manual de usuario de funcionamiento y mantenimiento del motor.
- ▶ Lubrique todos los puntos de lubricación con arreglo al plan de lubricación (➔ 6.4).
- ▶ Extraiga la batería, límpiela, añada agua destilada hasta las partes inferiores de las anillas de las bocas de llenado y recárguela al máximo. Una batería descargada puede congelarse y agrietarse. Guarde la batería en un lugar fresco y seco, según sea necesario. Cargue la batería cada 30 días y compruebe la tensión de forma regular.
- ▶ Cubra el tractor cortacésped y guárdelo en un lugar limpio y seco.



El mejor modo de garantizar que el tractor cortacésped esté en perfectas condiciones para la próxima temporada consiste en llevarlo a un centro de servicio técnico cada año para que lo revisen y lo ajusten.

8.1 CORREAS DEL CORTACÉSPED

No es necesario aflojar las correas al poner el cortacésped fuera de servicio durante un período de tiempo prolongado. Se recomienda encarecidamente que, cuando se vuelva a encender el cortacésped para usarlo de nuevo, **deje girar en vacío las correas durante al menos 5 minutos**. Esto evitará que se produzcan vibraciones y asegurará que las correas se vuelvan a alinear en la posición correcta tras un largo período de inactividad.

9. ELIMINACIÓN DEL CORTACÉSPED

Cuando el cortacésped llegue al final de su vida útil, el propietario deberá encargarse de su eliminación. Esto puede realizarse de dos formas:

- a) Entregue la máquina a una empresa autorizada (desguace, punto de recogida de residuos secundarios, etc.). Le darán un comprobante de la entrega de la máquina para su eliminación.
- b) Elimine la máquina por cuenta propia. En este caso, le aconsejamos que proceda de la siguiente manera:
 - ▶ Elimine el producto reaprovechando el material reciclable de conformidad con la legislación vigente sobre eliminación de residuos.
 - ▶ Desmonte toda la máquina.
 - ▶ Las piezas que puedan reutilizarse se deberán limpiar, conservar y guardar para el uso posterior.
 - ▶ Separe el resto de las piezas entre aquellas que son contaminantes y las que no, como, por ejemplo, las piezas de goma (juntas) y los restos de lubricante en los rodamientos o los engranajes. Los componentes contaminantes deben tratarse de conformidad con la legislación vigente sobre eliminación de residuos del país del usuario. Por ejemplo, en la República Checa, la Ley sobre residuos n.º 185/2001 Coll.
 - ▶ Separe los residuos de conformidad con el Catálogo de residuos, con arreglo a la reglamentación correspondiente. Los residuos no contaminantes deberán tratarse como materiales reutilizables.



Recogida de neumáticos usados (solo válido para la República Checa)

Los neumáticos viejos y sin usar son un residuo ecológico. Su eliminación debe realizarse de acuerdo con los reglamentos nacionales. Los socios comerciales y de servicio técnico autorizados pueden quedarse los neumáticos al final de su vida útil como parte del programa de devolución, o pueden informarle sobre dónde puede entregarlos de forma gratuita.

Not for
Reproduction

10. DECLARACIÓN DE CONFORMIDAD (TRADUCCIÓN DEL ORIGINAL)

De conformidad con: **Directiva del Consejo n.º 2006/42/CE (Directiva gubernamental NV 176/2008 Coll.)**
Directiva del Consejo n.º 2014/30/UE (Directiva gubernamental NV 117/2016 Coll.)
Directiva del Consejo n.º 2000/14/CE (Directiva gubernamental NV 9/2002 Coll.)

A. La empresa infrascrita: Seco Industries, s.r.o., Jungmannova 11, Valdické Předměstí, 506 01 Jičín
ID n.º: 05391423

emitimos la siguiente declaración:

B. Equipo mecánico

- Nombre: Tractor cortacésped
- Modelo: **AJ 92 (SLC92-2692050-00)**
- Número de serie: 000000000-999999999

Descripción:

El AJ 92 (SLC92) es un cortacésped autopropulsado de cuatro ruedas con un motor Briggs & Stratton 7160EXi (40R5). La potencia del motor se transfiere hasta la plataforma de corte y la transmisión de desplazamiento a través de un embrague electromagnético y por medio de correas trapezoidales. La plataforma de corte es un conjunto de dos cuchillas con un eje vertical de giro y un alcance de 92 cm de ancho, accionada por una correa trapezoidal de doble cara. Los residuos de césped se conducen por un canal hacia el colector de césped o se dirigen hacia el suelo por medio del deflector. En vez de recoger el césped, el cortacésped puede bloquear el canal de expulsión para realizar acolchado usando dos cuchillas de acolchado.

C. Legislación que constituye la base de la evaluación de la conformidad:

ČSN EN ISO 12100, ČSN EN ISO 5395-1,3, ČSN EN ISO 14982:2009

D. La evaluación de la conformidad se ha realizado con arreglo al procedimiento dispuesto en:

- Directiva del Parlamento Europeo y del Consejo n.º 2006/42/CE, Anexo VIII, (equiv. Anexo n.º 8, NV n.º 176/2008 Coll.)
- Directiva del Parlamento Europeo y del Consejo n.º 2014/30/UE, Anexo II, (equiv. Anexo 2, NV n.º 117/2016 Coll.)
- Directiva del Parlamento Europeo y del Consejo n.º 2000/14/CE, Anexo VI, (equiv. Anexo n.º 5, NV n.º 9/2002 Coll.)

Státní zkušebna strojů a.s. (SZS, a.s.), NB 1016
Třanovského 622/11
163 04 Praga 6, República Checa

E. Entidades que han participado en la evaluación de la conformidad:

Státní zkušebna strojů a.s. (SZS, a.s.)
Molákova 622/11, 163 04 Praga 8, República Checa

F. Confirmamos que:

- Este equipo mecánico cumple todas las disposiciones relevantes de las directivas citadas (NV)
- Se han tomado las medidas oportunas para garantizar la conformidad de todos los productos presentados al mercado con la documentación técnica y los requisitos incluidos en los reglamentos técnicos.
- El nivel garantizado de emisión de potencia sonora L_{WA} es de 100 dB(A)

Los valores medios medidos de potencia sonora A dependen del motor utilizado:

| Motor | Régimen (r.p.m., min ⁻¹) | Nivel medido de potencia sonora L_{WA} [dB(A)] |
|----------------------------------|--------------------------------------|--|
| Briggs & Stratton 7160EXi (40R5) | 2700 | 99.65 |

Documentación técnica que, con arreglo al Anexo VII de la Directiva 2006/42/CE y al Anexo VIII de la Directiva 2000/14/CE, se mantiene en las instalaciones del fabricante, en la siguiente dirección:

SECO Industries, s.r.o.
Jungmannova 11
Valdické Předměstí
506 48 Jičín

In Jičín, 18.10.2023



Ing. Aleš Housa
Director de la división de Ingeniería Mecánica

Por este motivo, el presente manual puede contener algunas diferencias técnicas de terminología en comparación con el producto real. Esta circunstancia no podrá dar lugar a reclamaciones de ningún tipo. Quedan prohibidas la impresión, duplicación, publicación y traducción (incluso parcialmente) sin el consentimiento previo por escrito de Seco Industries, s.r.o. El fabricante se reserva el derecho a cambiar las especificaciones técnicas del producto sin avisar previamente al cliente.

O OVOM PRIRUČNIKU





Ovaj priručnik bi vas trebao na najjednostavniji mogući način voditi kroz sigurnu instalaciju, upravljanje i održavanje vaše kosilice i dati vam informacije o njenim opcijama i mogućnostima. Stoga je on namijenjen svim osobama koje će doći u kontakt s kosilicom tijekom instalacije, upravljanja i održavanja.

Prije nego što radite išta s kosilicom, pažljivo pročitajte ovaj priručnik. Strogo se pridržavajte se uputa u ovom korisničkom priručniku da bi rad s kosilicom bio lakši, a upotreba kosilice optimalna i dugotrajna.

| | |
|---|---|
|  | Bitno je da se priručnik smatra dijelom kosilice i ne smije se odvojiti od nje. Zato ga sačuvajte za buduću upotrebu. Nemojte stavljati kosilicu u pogon dok temeljito ne pročitate sve upute, ograničenja i preporuke u ovom korisničkom priručniku, uz posebnu pažnju na poglavlje ZAŠTITA ZDRAVLJA I SIGURNOST TIJEKOM RADA. |
|  | Ilustracije i slike u ovom korisničkom priručniku možda neće uvijek odgovarati stvarnom stanju, a njihova svrha je opis glavnih načela stroja. Tekstovi, crteži, fotografije i drugi ovdje navedeni elementi su zaštićeni autorskim pravima. Svaka zloupotreba ili nedopušteno kopiranje predstavlja kazneno djelo. |

U praksi često nastaju nepredviđene situacije koje se ne mogu uvrstiti i opisati u ovom korisničkom priručniku. Stoga, ako ikada niste sigurni u vezi nekog postupka, ako vam nešto nije jasno ili imate pitanja, bez ustručavanja se obratite jednom od naših profesionalno opremljenih servisnih centara diljem Europe, gdje će vam kvalificirani i iskusni stručnjaci rado pomoći.

SIMBOLI KOJI SE KORISTE U OVOM PRIRUČNIKU

| SIMBOL | ZNAČENJE |
|---|---|
|  | Ti simboli znače "PAŽNJA" i "UPOZORENJE", i oni vas obavještavaju o stvarima koje mogu oštetiti kosilicu i/ili uzrokovati tešku ozljedu korisnika. |
|  | Ovaj simbol znači važnu uputu, svojstvo, postupak ili problem, kojeg morate biti svjesni i uzeti u obzir tijekom sastavljanja, upravljanja i održavanja kosilice. |
|  | Ovaj simbol znači korisne informacije vezane uz kosilicu ili njen dodatni pribor. |
|  | Ovaj simbol se odnosi na sliku na početku korisničkog priručnika. Uz njega se uvijek nalazi broj slike. |
|  | Ovi simboli se odnose na drugo poglavlje u ovom ili drugom korisničkom priručniku isporučenom uz kosilicu. |

MODELI NA KOJE SE PRIRUČNIK ODNOSI

Priručnik vrijedi za model kosilice SIMPLICITY SLC92.

VERZIJA PRIRUČNIKA

Broj priručnika: Revizija A

1. TEHNIČKE INFORMACIJE

1.1 UPOTREBA

Ova traktorska kosilica je namijenjena za košnju ravnih i održanih travnjaka, npr. u parkovima, vrtovima i sportskim terenima, moguće na manjim kosinama na kojima nema predmeta (palih grana, kamenja, krutih predmeta, itd.) Maksimalna dozvoljena visina košene vegetacije je 10 cm, a nagib kosine ne smije premašivati 12° (21%).



Smatra se da je svaka upotreba ove traktorske kosilice koja nije opisana u ovom korisničkom priručniku, i koja premašuje ovdje opisanu upotrebu, u suprotnosti sa predviđenom namjenom ili upotrebom. Proizvođač kosilice nije odgovoran za štetu nastalu takvom upotrebom; korisnik je taj koji snosi rizik.

Nepravilna upotreba kosilice također obuhvaća upravljanje, održavanje i popravke koje obavljaju nekvalificirane ili neovlaštene osobe, upotrebu neodobrenog pribora, upravljanje kosilicom koja je neispravna ili u kvaru, te upravljanje kosilicom na kojoj su sigurnosni elementi uklonjeni, modificirani ili ne funkcioniraju. Nadalje, upotreba neovlaštenog pribora će dovesti do trenutnog i potpunog poništenja jamstva.

1.2 GLAVNI DIJELOVI I OPIS

Traktorska kosilica **SLC92** se sastoji od sljedećih osnovnih komponenti:



1.2

(1) OKVIR S ODBOJNIKOM

Okvir s odbojnicima služi kao noseći element za većinu glavnih dijelova kosilice.

(2) PREDNJA OSOVINA S KOTAČIMA, UKLJUČUJUĆI UPRAVLJAČ

Prednja osovinu omogućuje da kotači skreću. Za upravljanje služi kolo upravljača.

(3) KOSIŠTE

Kosište kosi i skuplja travu. Nalazi se ispod kosilice. Sastoji se od poklopca, glavne ploče i dva noža za košnju.

(4) LIJEVAK ZA IZBACIVANJE TRAVE

Spaja kosište sa spremnikom za travu. Trava prolazi kroz njega do spremnika za travu.

(5) MEHANIZAM PRIJENOSA, UKLJUČUJUĆI POGON STRAŽNJIH KOTAČA

Mehanizam prijenosa s hidrostatskim prijenosom snage služi za promjenu stupnja prijenosa u vožnji.

(6) SPREMNIK ZA TRAVU

Spremnik za travu se nalazi na stražnjem dijelu kosilice, a sastoji od cjevastog metalnog okvira, poklopca, tekstilne vreće i ručice za ispuštanje.

(7) VOZAČKO SJEDALO

Udobno sjedalo omogućuje lak pristup svim upravljačkim elementima na kosilici.

(8) KAROSERIJA I MOTOR, UKLJUČUJUĆI ELEKTRIČNE INSTALACIJE I AKUMULATOR

Karoserijska je kombinacija plastičnih i metalnih pokrova koji prikladno pokrivaju električne i mehaničke komponente stroja. Četverotaktni benzinski motor se nalazi ispod poklopca motora i čvrsto je pričvršćen na okvir. Akumulator se nalazi u odjeljku ispod kola upravljača.

1.3 NALJEPNICE NA KOSILICI



Strogo je zabranjeno uklanjati ili oštećivati naljepnice i simbole na kosilici. U slučaju oštećenja ili nečitljivosti naljepnice, obratite se dobavljaču ili proizvođaču kosilice i zatražite zamjenu.

IDENTIFIKACIJSKA PLOČICA MODELA

| | |
|---|----------------|
| TYPE N°: xxxxxxxxxxxxxxxxxxxx self-propelled mower xxxxxxxxxxxxxxxxxxxxxxxx | UK CA |
| ENGINE: xxxxxxxxxxxx YEAR OF PRODUCTION: xxxx WEIGHT: xxx kg FABRICATION: Seco Industries, s.r.o. Jungmannova 11, Valdícké Předměstí, 506 01 Jičín Czech Republic SERIAL NO: XXXXXXXXXX | |
| | CE |
| | MADE IN EUROPE |

Pločica s podacima se nalazi ispod vozačkog sjedala i sadrži osnovne podatke za identifikaciju i tehničke specifikacije kosilice.

OZNAKE UPOZORENJA

| | | | | |
|----------|----------------------------|---|------------------------|---------------|
| | | | | |
| Opasnost | Pažnja! Vruća površina! | Nemojte napuštati kosilicu dok ju vozite | Oprez, leteći predmeti | Ne dodirivati |

| | |
|-----------------------------|--|
| | |
| Ne dodirivati tijekom rada! | Rotirajući alati! Opasnost od ozljede udova! |



OZNAKE ZABRANE



| | | | |
|-----------------------------------|----------------------------|----------------------------------|---------------------|
| | | | |
| Nemojte kositi blizu drugih ljudi | Nemojte voziti druge osobe | Nemojte voziti okomito na kosinu | Nemojte ovdje stati |

OZNAKE NAREDBI

| | |
|--------------------------------------|--|
| | |
| Slijedite priručnik pri popravljanju | Udaljite neovlaštene osobe na sigurnu udaljenost |

OZNAKE OBAVIJESTI

| | | |
|---|---|---|
|  |  |  |
| <p>Pročitajte korisnički priručnik i slijedite upute</p> | <p>Maksimalni radni nagib</p> | <p>Zajamčena razina snage zvuka prema direktivi 2000/14/EC</p> |

| | | | | | |
|---|---------------------|-------------------|------------------------|---|---|
|  | <p>R</p> | <p>N</p> | <p>F</p> |  |  |
| <p>Kočnica</p> | <p>Vožnja nazad</p> | <p>Prazan hod</p> | <p>Vožnja naprijed</p> | <p>Brzo</p> | <p>Sporo</p> |

Not for
Reproduction

1.4 TEHNIČKI PARAMETRI

| PARAMETAR | SIMPLICITY SLC92 |
|--|-------------------------------|
| Dimenzije kosilice (duljina × širina × visina) | 2480 × 950 × 1120 |
| Masa kosilice | 255 kg |
| Brzina vožnje naprijed / nazad | 9 / 7 km/h |
| Dimenzije kotača (prednji / stražnji) | 15 × 6-6 / 18 × 8,5-8 |
| Tlak u gumama (prednje i stražnje) | 80 – 140 kPa |
| Visina košnje | 30 – 90 mm |
| Širina košnje | 92 mm |
| Volumen spremnika za travu | 300 l |
| Pokazivač za pun spremnik za travu | Zvučni signal |
| Kapacitet spremnika goriva | 8 l |
| Vrsta goriva | Bezolovni benzin Eurosuper 95 |
| Tip akumulatora | 12 V 28 Ah |

PREGLED ZAKRETNOG MOMENTA ZATEZANJA VIJČANIH SPOJEVA

| Kosište: | Zakretni moment |
|---|-----------------|
| Središnji vijak noža | 30 ± 3 Nm |
| Matice M12 na remenicama pogona za košnju | 45 - 55 Nm |
| Upravljač: | |
| Vijak M8×30 na segmentu upravljača | 15 - 25 Nm |
| Matica M12 na segmentu upravljača | 45 - 55 Nm |
| Motor: | |
| Vijak elektromagnetske spojke | 60 - 70 Nm |
| Vijak držača remenice remena za vožnju | 25 - 35 Nm |



Kada se učvrstne matice uklone, moraju se pri vraćanju zamijeniti novima.

RAZINA BUKE I VIBRACIJE

| Motor | Brzina (min ⁻¹) | Navedena razina emisije akustičnog tlaka na mjestu rada L _{pAd} (dB) ČSN EN ISO 53951 | Zajamčena razina emisija snage zvuka L _{WA,G} (dB) 2000/14/EC | Agregirana vrijednos ubrzanja vibracija (ms ⁻²) EN ISO 5395-1 | |
|---------|-----------------------------|--|--|---|--|
| | | | | ukupne vibracije a _{wd} | prenesene na ruku - arm a _{hvd} |
| BS 7160 | 2700 | 84 + 2 | 100 | 0,9+0,4 | 2,9+1,4 |

Objašnjenja:

| |
|---|
| Motori: |
| BS 7160 = Briggs & Stratton 7160 EXi (40R5) |

2. RADNA SIGURNOST I ZDRAVLJE

Ova traktorska kosilica je osmišljena i proizvedena u skladu s međunarodnim normama i propisima koji važe za proizvodnju takvih strojeva. Električni elementi su usklađeni s međunarodnim propisima o zaštiti od opasnog kontaktnog napona. Svi električni elementi imaju bilo odgovarajuću klasu zaštite propisanu normama ili se nalaze u zatvorenim dijelovima koji svojim pokrovom zadovoljavaju direktive tih normi.

Ako se ova kosilica koristi pravilno i u skladu s korisničkim priručnikom, ona je vrlo sigurna.



U slučaju nepridržavanja radne sigurnosti i nepoštivanja svih upozorenja u ovom priručniku, ova traktorska kosilica može odrezati ruke, noge ili odbaciti predmete i time uzrokovati teške ozljede ili smrt osoba, oštećenje ili uništenje kosilice ili njenog dijela ili dodatka.

2.1 SIGURNOSNE UPUTE

Osoba koja je prvenstveno odgovorna za vlastitu sigurnost i sigurnost drugih osoba tijekom rada traktorske kosilice je njen vlasnik. Proizvođač ne preuzima nikakvu odgovornost za tjelesne ozljede ili oštećenje kosilice i ekološku štetu koja nastane ako se kosilica ne koristi i ne upravlja u skladu sa svim sigurnosnim uputama navedenim u ovom korisničkom priručniku.

2.1.1 OPĆE SIGURNOSNE UPUTE

- ! Ovu kosilicu smije voziti samo osoba starija od 18 godina koja je pročitala ovaj korisnički priručnik. Ovim strojem nikada ne smiju upravljati neovlaštene osobe koje nisu pročitale korisnički priručnik i koje nisu u stanju pravilno i sigurno održavati kontrolu nad strojem.
- ! Korisnik kosilice je odgovoran za sigurnost osoba u blizini radnog područja kosilice.
- ! Nije dozvoljeno obavljati nikakve tehničke preinake na kosilici i njenim dodacima bez pisanog dopuštenja proizvođača. Neovlaštene preinake mogu dovesti do opasnih uvjeta radne sigurnosti i poništiti jamstvo.
- ! Pridržavajte se svih zahtjeva vezanih uz protupožarnu sigurnost (➔ 2.4).
- ! Nemojte uklanjati sigurnosne naljepnice ili oznake s kosilice. Provjerite da li su na svojim mjestima.
- ! Nemojte biti u blizini kosilice ili ispod nje ako se kosilica podigne, a nije dovoljno osigurana protiv padanja ili prevrtanja u podignutom položaju.
- ! Komponente spremnika za travu su podvrgnute naprezanju i mogu se oštetiti, a funkcija spremnika za travu se može pokvariti i sadržaj može ispasti iz njega. Zato redovito obavljajte pregled u skladu s preporukama navedenim u ovom korisničkom priručniku.
- ! Uvijek isključite kosište i motor te izvadite ključ iz kontakta paljenja:
 - kada čistite kosilicu
 - kada uklanjate nakupljenu travu s kosišta
 - kada ste u vožnji prešli preko nekog predmeta i morate provjeriti da li je kosilica oštećena, odnosno da li je potreban popravak oštećenja
 - kada kosilica vibrira neobično jako i potrebno je utvrditi uzrok vibracija
 - kada popravljate motor ili druge pokretne dijelove (također odspojite kablove sa svjećica)

2.1.2 ODJEĆA I ZAŠTITNA OPREMA ZA VOZAČA

- ! Kada vozite kosilicu, uvijek nosite prikladnu radnu odjeću. Nikada nemojte nositi široku odjeću i kratke hlače.
- ! Kada vozite kosilicu, uvijek nosite čvrstu i zatvorenu obuću, po mogućnosti s protukliznim potplatima. Nikada nemojte voziti kosilicu u sandalama ili bosu.
- ! Vrijednosti buke i vibracije na mjestu vozača koje su navedene u ovom priručniku (➔ 1.4) su blisko povezane sa zahtjevima direktiva EU 2003/10/ES (izloženost buci) i 2002/44/ES (izloženost vibracijama), koje reguliraju uvjete za upotrebu osobne zaštitne opreme protiv buke i vibracija i također smanjenje vremena izlaganja rukovatelja pomoću odgovarajućih pauza u radu. Proizvođač kosilice preporučuje da uvijek nosite zaštitu za uši kada vozite kosilicu. Nepridržavanje ovih uputa može dovesti do trajnog oštećenja zdravlja!

2.1.3 PRIJE UPOTREBE KOSILICE

- ! Nemojte koristiti traktorsku kosilicu ako je oštećena ili ako nedostaje bilo koji od njenih zaštitnih elemenata. Svi pokrovi i drugi zaštitni elementi moraju uvijek biti na svom mjestu. Stoga nemojte uklanjati ili stavljati izvan funkcije nijedan od zaštitnih elemenata kosilice.
- ! Redovito provjeravajte da li zaštitni uređaji i sigurnosni elementi pravilno rade.
- ! Nemojte raditi s kosilicom nakon konzumacije alkohola, droga ili lijekova koji utječu na vašu percepciju.
- ! Nemojte raditi s kosilicom ako patite od vrtoglavice, nesvjestice ili ako ste na bilo koji drugi način oslabljeni ili ometeni.
- ! Prije stavljanja kosilice u pogon, temeljito naučite sve o upravljačkim elementima i budite sigurni da ih možete koristiti na takav način da po potrebi možete trenutno zaustaviti ili isključiti motor.
- ! Nemojte podešavati regulator motora ili graničnik brzine motora.
- ! Prije nego što počnete raditi s kosilicom, uklonite s površine koju ćete kositi svo kamenje, komade drveta, žice, kosti, otpale grane i druge predmete koji bi mogli biti odbačeni u toku košenja.
- ! Prije daljnje upotrebe, otklonite sve neispravnosti. Prije početka rada, temeljito provjerite da li su remeni zategnuti, noževi oštri i da li je unutrašnjost kosišta bez zapreka.

- ! Prije upotrebe stroja, vizualno provjerite da dijelovi stroja nisu oštećeni, da ne nedostaju ili da nisu vidljivo olabavljeni.
- ! Prije upotrebe stroja, provjerite da li kočnice rade i po potrebi ih dajte na podešavanje ili popravak.

2.1.4 TIJEKOM UPOTREBE KOSILICE

- ! Kosilica se ne smije koristiti za rad na kosinama s nagibom većim od **12° (21%)**.
- ! Zabranjeno je prevoziti druge osobe, životinje ili teret izravno na kosilici. Prijevoz tereta je dozvoljen samo na prikolicama koje je odobrio proizvođač kosilice.
- ! Ako napuštate kosilicu čak i nakratko, uvijek izvadite ključ iz kontakta paljenja.
- ! Ako vozite kosilicu izvan područja na kojem kosite, uvijek isključite kosište i podignite ga u položaj za prijevoz.
- ! Nemojte kositi blizu hrpa materijala, rupa ili izbočina. Traktorska kosilica se može naglo prevrnuti ako kotač prijeđe preko ruba rupe, jaruge ili ruba koji se može urušiti.
- ! Kada radite, izbjegavajte krtičnjake, betonske stupove, panjeve, vrtno gređice i rubnjake staza, koji ne smiju doći u kontakt s noževima i time oštetiti kosište i mehanizam kosilice.
- ! U slučaju udarca u kruti predmet, zaustavite se i isključite kosište i motor pa pregledajte cijelu kosilicu, posebno mehanizam upravljača. Ako je potrebno, obavite popravke prije ponovnog pokretanja motora.
- ! Kad god je moguće, izbjegavajte upotrebu kosilice u mokroj travi. Smanjeno trenje može dovesti do proklizavanja.
- ! Izbjegavajte prepreke (npr. naglu promjenu nagiba kosine, jarke, itd.) na kojima bi se kosilica mogla prevrnuti.
- ! Nemojte pokušati održati stabilnost kosilice time da stanete na tlo.
- ! Koristite kosilicu samo na dnevnom svjetlu ili pri dobroj umjetnoj rasvjeti.
- ! Nije dozvoljena vožnja kosilice po javnim cestama.
- ! Kada upravljate kosilicom, nemojte nositi široku odjeću i kratke hlače, nosite čvrstu i potpuno zatvorenu obuću. Nikada nemojte voziti kosilicu u sandalama ili bosu.
- ! Nemojte pustiti da motor radi u zatvorenom prostoru. Ispušni plinovi sadrže tvari koje su bez mirisa, ali su smrtonosno otrovne.
- ! Nemojte stavljati ruke ili noge ispod poklopca kosišta. Nikada nemojte stavljati nijedan dio tijela blizu rotirajućih ili pokretnih dijelova kosilice.
- ! Nemojte pokretati motor bez ispušne cijevi.
- ! Buka koja nastaje pri košnji obično ne prelazi vrijednosti tlaka zvuka i snage zvuka navedene u ovom korisničkom priručniku (➔ 1.4). Međutim, u nekim slučajevima se, zbog određenih uvjeta i stanja terena, navedene vrijednosti za buku mogu kratkotrajno premašiti.
- ! Proizvođač kosilice preporučuje upotrebu zaštite za sluh kada upravljate kosilicom jer opterećenje slušnih organa zbog pretjerane razine buke ili dugoročnih učinaka buke može dovesti do trajnog oštećenja sluha.
- ! Uvijek posvetite punu pažnju vožnji i drugim aktivnostima koje obavljate s kosilicom. Najčešći uzroci gubitka kontrole nad kosilicom su na primjer:
 - ▶ Gubitak trenja pod kotačima.
 - ▶ Pretjerana brzina, brzina neprilagođena trenutnim uvjetima i svojstvima terena.
 - ▶ Naglo kočenje pri kojem se kotači blokiraju.
 - ▶ Upotreba stroja za svrhe za koje nije namijenjen.

2.1.5 NAKON DOVRŠETKA RADA S KOSILICOM

- ! Uvijek održavajte kosilicu i njen pribor čistima i u dobrom tehničkom stanju.
- ! Rotirajući noževi su oštri i mogu uzrokovati ozljede. Kad god rukujete noževima, uvijek nosite zaštitne rukavice ili omotajte noževe.
- ! Redovito provjeravajte da li su matice i vijci koji drže noževe zategnuti odgovarajućim zakretnim momentom (➔ 6.3.6).
- ! Obratite posebnu pažnju na učvršćivače matice. Nakon što se matica po drugi put olabavi, njezina sposobnost učvršćivanja se smanjuje pa ju zato treba zamijeniti novom.
- ! Redovito provjeravajte sve komponente i po potrebi zamijenite one koje je potrebno zamijeniti na temelju preporuka proizvođača.

2.2 SIGURNOSNE UPUTE ZA RAD NA KOSINAMA

Kosine su glavni uzrok nesreća, gubitka kontrole na kosilicom ili posljedičnog prevrtanja, koje može dovesti do teških ozljeda ili smrti. Vožnja po kosinama uvijek zahtijeva povećanu razinu pažnje. Ako niste sigurni, ili ako to premašuje vaše sposobnosti, nemojte kositi na kosinama.

- ! Traktorska kosilica se smije koristiti na kosinama s maksimalnim nagibom do 12° (21%).
- ! Potreban je oprez kod promjene smjera. Nemojte skretati na kosini ako to nije apsolutno neophodno.
- ! Pazite na rupe, korijenje i neravan teren. Neravan teren može uzrokovati prevrtanje kosilice. Visoka trava može skrivati prepreke. Zato unaprijed uklonite sve predmete s površine koju želite pokositi.
- ! Odaberite takvu brzinu da se ne morate zaustaviti kada ste na uzvisini.
- ! Budite vrlo pažljivi kada pričvršćujete spremnik za travu ili spajate druge priključke. To može dovesti do smanjene stabilnosti kosilice.
- ! Obavljajte sve pomake na kosini polako i jednoliko. Nemojte naglo mijenjati brzinu ili smjer.
- ! Izbjegavajte pokretanje ili zaustavljanje na kosini. U slučaju da kotači izgube trenje, isključite pogon noževa i polako vozite nizbrdo.
- ! Kada ste na kosini, počnite vožnju vrlo pažljivo i polako da kosilica ne bi "poskočila". Uvijek smanjite brzinu vožnje kosilice prije kosine, a kada vozite nizbrdo, smanjite brzinu vožnje na minimum da biste iskoristili kočenje koje stvara mehanizam prijenosa.

2.3 SIGURNOST DJECE

Ako rukovatelj traktorske kosilice nije spreman na prisutnost djece, može doći do tragične nesreće. Pomicanje traktorske kosilice privlači pažnju djece. Nikada nemojte pretpostaviti da će djeca ostati na mjestu gdje ste ih zadnji put vidjeli.

- ! Nemojte puštati djecu bez nadzora na područje gdje kosite travu.
- ! Nikada nemojte dopustiti djeci da rukuju ovim strojem!
- ! Uvijek budite spremni - ako se djeca približe, isključite kosilicu.
- ! Prije i za vrijeme vožnje unazad, gledajte iza sebe i u tlo.
- ! Nikada nemojte prevoziti djecu, ona mogu pasti i teško se ozlijediti, ili mogu opasno omesti upravljanje traktorskom kosilicom. Nikada nemojte dopustiti djeci da rukuju kosilicom.
- ! Obratite posebnu pažnju na mjestima sa smanjenom vidljivošću (blizu stabala, grmlja, zidova, itd.).

2.4 PROTUPOŽARNA SIGURNOST

Kada vozite traktorsku kosilicu unazad, morate se pridržavati osnova i propisa o radnoj sigurnosti i protupožarnoj zaštiti vezanih uz rad s ovom vrstom kosilice.

- ! Redovito uklanjajte zapaljive materijale (suhu travu, lišće, itd.) s površine oko ispuha, motora, akumulatora i svih mjesta gdje takvi materijali mogu doći u dodir s benzinom ili uljem, naknadno se zapaliti i time uzrokovati požar na kosilici.
- ! Pustite da se motor traktorske kosilice ohladi prije parkiranja u zatvorenom prostoru.
- ! Obratite posebnu pažnju kada radite s benzinom, uljem i drugim zapaljivim tvarima. To su vrlo zapaljive tvari, a njihova isparavanja su eksplozivna. Nemojte pušiti tijekom tih postupaka. Nikada nemojte odvrnuti čep spremnika za benzin i točiti benzin dok motor radi, ako je motor vruć ili ako je kosilica u zatvorenom prostoru.
- ! Prije upotrebe, provjerite vodove za benzin i nemojte točiti benzin sve do grića spremnika. Toplina koju stvara motor, sunce i širenje goriva mogu dovesti do prelijevanja goriva i posljedičnog plamena. Za držanje zapaljivih tvari koristite spremnike koji su za to namijenjeni. Nikada nemojte čuvati spremnik s benzinom ili kosilicu u zatvorenom prostoru blizu ikakvog izvora topline. Budite posebno pažljivi kada radite s akumulatorom. Plin u akumulatoru je visoko eksplozivan, zato nemojte pušiti u blizini akumulatora i nemojte koristiti otvoren plamen da biste izbjegli teške ozljede.

2.5 OPASNI DIJELOVI KOSILICE - REZIDUALNE OPASNOSTI

! Traktorska kosilica je konstruirana tako da kada se pravilno koristi u idealnom tehničkom stanju, ne predstavlja nikavu opasnost za vozača i njegovu okolinu. Međutim, tijekom upravljanja, održavanja i podešavanja mogu nastati situacije koje predstavljaju opasnost za radnike ako ih nisu svjesni i ne pridržavaju se ovdje navedenih sigurnosnih uputa. Te opasnosti predstavljaju takozvane rezidualne opasnosti - to su opasnosti koje postoje čak i kada se sve preventivne i zaštitne mjere razmotre i poduzmu. Rezidualne opasnosti su prisutne tijekom upotrebe, održavanja i podešavanja kosilice. Stoga svaka osoba koja dolazi u kontakt s kosilicom mora poznavati te opasnosti i mora se pridržavati svih preporuka za njihovo otklanjanje.

Noževi za košnju

! Rotirajući noževi za košnju su vrlo oštri i dodir s njima stvara ozbiljnu opasnost od ozljede udova. Zato nemojte stavljati ruke ili noge ispod poklopca kosišta. Nikada nemojte stavljati nijedan dio tijela blizu rotirajućih ili pokretnih noževa. Nemojte pokušati rukama ili drugim predmetima zaustaviti ili usporiti pokretne noževe za košnju!

Pokretni i vrući dijelovi

! Kada motor radi, ima dijelova koji se rotiraju i mogu uzrokovati teške ozljede na raznim dijelovima tijela. Kada obavljate održavanje ili podešavanje dijelova kosilice koji se nalaze ispod poklopca motora ili ispod podignute kosilice, treba biti posebno oprezan i nikada ne dovoditi nijedan dio tijela u blizinu pokretnih dijelova. Samo osobe koje savršeno poznaju načela pomicanja tih dijelova smiju obavljati njihovo održavanje i podešavanje. Tijekom upravljanja, dijelovi ispod poklopca motora se zagrijavaju i ako se dodirnu nezaštićenim dijelom tijela, može doći do teških opekline. Stoga prije otvaranja poklopca motora u svrhu zadataka održavanja ili servisiranja, uvijek pustite da se kosilica ohladi i koristite zaštitne rukavice radi sigurnosti.

Vozačko sjedalo

! U vozačkom sjedalu postoji opasnost od pada s platforme ili posklizavanja zbog nepažnje. Stoga uvijek budite oprezni kada se penjete na kosilicu ili silazite s nje. Još jedna opasnost za vozača je zamor, stres ili pogrešno postupanje uzrokovano radnim preopterećenjem, nedovoljnom rasvjetom površine koja se kosi ili bukom tijekom upravljanja. Stoga dok se koristi kosilica treba uvijek koristiti zaštitu za sluh, ne se preopteretiti radom i uzimati pauze.

Spremnik za gorivo

! Gorivo u spremniku za gorivo je vrlo zapaljiva tvar čije pare su eksplozivne. Kada radite s gorivom ili blizu spremnika za gorivo (čak i kada je zatvoren), nikada nemojte pušiti, nikada nemojte prilaziti s otvorenim plamenom ili drugim predmetima koji stvaraju visoke temperature.

3. PRIPREMA KOSILICE ZA RAD

3.1 RASPAKIRAVANJE I PREGLED SADRŽAJA

Traktorska kosilica se isporučuje na drvenoj paleti u pakiranju od drvenih dasaka. U svrhu transporta, neki sklopovi kosilice su rastavljeni u proizvodnom pogonu i potrebno ih je montirati prije stavljanja kosilice u pogon. Raspakiravanje i pripremu za rad obavlja prodavač unutar opsega preprodajne usluge.



Odmah nakon dostave pregledajte da spakirana kosilica nije oštećena. U slučaju oštećenja, obavijestite dostavnu službu. Ako se pritužba ne uloži na vrijeme, nije moguće ostvariti potencijalna potraživanja. Provjerite da li je model kosilice onaj koji ste naručili. U slučaju nepravilnosti, nemojte raspakirati kosilicu i odmah prijavite tu nepravilnost dobavljaču.

3.2 POSTUPANJE PRI DOSTAVI

Paketom se smije rukovati samo pomoću motornog viljuškara ili paletara. Umetnite krakove viljuškara u otvore u paleti i premjestite kosilicu na odabranu lokaciju za sastavljanje ili skladištenje. Uvijek prevozite samo jedan paket.

Minimalni kapacitet nosivosti opreme za rukovanje je: **500 kg**



Drveni sanduk nije predviđen za podizanje pomoću kрана. Samo osobe s odgovarajućim ovlaštenjima i iskustvom u upravljanju teretnom mehanizacijom ju smiju koristiti. Zbog znatne težine spakirane kosilice, preporučujemo da paketom rukuju najmanje dvije osobe.

3.3 SKLADIŠTENJE PRIJE RASPAKIRAVANJA

U slučaju da se kosilica neće raspakirati i sastaviti odmah nakon dostave, skladištite ju u sljedećim uvjetima:

- Skladištite kosilicu u originalnom pakiranju na suhom mjestu zaštićenom od vremenskih uvjeta, koji mogu dovesti do oštećenja pakiranja i opadanja stanja.
- Nemojte prevrnuti drveno pakiranje na bok, ili još gore, okrenuti ga naopačke. Nemojte na pakiranje stavljati nikakve predmete iz kojih bi mogle curiti tekućine.
- Nemojte rastavljati kosilicu s palete i nemojte ju okrenuti na bok ili ju nagnuti u dijagonalnom položaju.
- Nemojte stavljati nikakve druge predmete ili materijale na spakiranu kosilicu.
- U slučaju da je pohranjeno više zapakiranih kosilica, dozvoljeno je naslagati najviše četiri paketa jedan na drugi, a tijekom prijevoza, dozvoljeno je naslagati najviše četiri paketa jedan na drugi.

Preporučene specifikacije za mjesto skladištenja:

| | |
|----------------|----------------------------|
| Temperatura | od -10 °C do +35 °C |
| Vlažnost zraka | <80 % pri 21 °C |
| Čistoća zraka | Okruženje bez prašine |
| Ostalo | Suha lokacija skladištenja |

3.4 RASPAKIRAVANJE

- ▶ Najprije uklonite drvene daske pomoću odgovarajućeg alata (pajser, čekić, itd.), izvadite sve zasebno spakirane sklopove i zatim izvadite sve učvršne elemente i ambalažu. Pazite da se nijedan dio kosilice ili njenih sklopova ne ošteti.
- ▶ Vizualno pregledajte da na kosilici i zasebnim sklopovima nije došlo do eventualnog oštećenja tijekom prijevoza. U slučaju bilo kakvog oštećenja, odmah kontaktirajte dobavljača i nemojte dalje sastavljati kosilicu.



Nakon što sve raspakirate, odložite ambalažu u otpad na pravilan način. Odlaganje u otpad mora biti u skladu s važećim zakonima o odlaganju otpada u vašoj zemlji. Ako niste sigurni u vezi postupka odlaganja, prepustite to nekoj ovlaštenoj tvrtki.

ZASEBNO SPAKIRANI SKLOPOVI

Raspakirajte sljedeće zasebno spakirane sklopove:

- Kolo upravljača
- Sjedalo
- Nasloni za ruke na sjedalu (ovisno o uključenoj opremi kosilice)
- Dokumentacija (➔ 3.7 Dokumentacija kosilice)
- Spremnik za travu (djelomično je rastavljen u kartonskoj kutiji, sa spojnicima i materijalom za spajanje)

ODLAGANJE AMBALAŽE U OTPAD



Nakon što sve raspakirate, odložite ambalažu u otpad na pravilan način. Odlaganje u otpad mora biti u skladu s važećim zakonima o odlaganju otpada u vašoj zemlji.

Ako niste sigurni u vezi postupka odlaganja, prepustite to nekoj ovlaštenoj tvrtki.

3.5 SASTAVLJANJE ZASEBNO SPAKIRANIH SKLOPOVA



Zbog tehničke naravi ovog zadatka, dobavljač vaše traktorske kosilice obavlja pripremu kosilice za rad (sukladno uputama u nastavku).



Prije početka instalacije, uklonite sve pokrovne zaštitne materijale, smjestite traktorsku kosilicu na ravnu površinu i usmjerite prednje kotače ravno naprijed.

3.5.1 KOLO UPRAVLJAČA, SJEDALO I AKUMULATOR



3.5.1a

a) Pričvrstite sjedalo:

- ▶ Zašarafite spojnu ploču (1) na donju stranu sjedala. U tu svrhu, upotrijebite četiri matice (2) (M8×25).
- ▶ Nagnite konzolu sjedala (3) za oko 90° prema gore.
- ▶ Zašarafite sjedalo s učvršnom pločom na konzolu pomoću:
 - dvije gornje učvršne matice (4); za svaku maticu upotrijebite dvije podloške (ø 8.4)
 - dva vijka (5) (M8×25); za svaki vijak upotrijebite podlošku (ø 8×12), podlošku (ø 8.4) i opružnu podlošku (ø8)



3.5.1b

b) Priključite kabel na sigurnosnu sklopku:

- ▶ U slučaju da je sigurnosna sklopka (6) uklonjena sa sjedala prije prijevoza, umetnite ju u rupu na donjoj strani kosilice i spojite električni kabel (7) na nju.



3.5.1c

c) Montirajte kolo upravljača:

- Šipka kola upravljača (1) ima dvije rupe koje omogućuju da se kolo upravljača podesi na dvije visine. Odaberite rupu prema dimenzijama svog tijela i željama, stavite kolo upravljača na šipku i okrenite ga tako da se rupa (2) u kolu upravljača poklopi s odabranom rupom u šipki. Zatim umetnite zatik (3) u rupu i ukucajte ga čekićem.



3.5.1d

d) Priključite akumulator:

- ▶ Okrenite ručicu za poklopac odjeljka za pohranu ispod kola upravljača da biste otvorili poklopac i izvadili ga.
- ▶ Olabavite vijke na kontaktima polova akumulatora.
- ▶ Stavite crvenu žicu na (+) pol akumulatora i učvrstite ju pomoću vijka.
- ▶ Stavite smeđu žicu na (-) pol akumulatora i učvrstite ju pomoću vijka.
- ▶ Stavite gumene kapice na oba voda.
- ▶ Vratite poklopac odjeljka za pohranu i učvrstite ga ručicom.



Vijci i gumene kapice za akumulator se nalaze u vreći s dokumentacijom i drugim spojnim materijalima.



Ako se žice spoje obrnuto od opisanog, to će oštetiti kosilicu.

Kada odspajate akumulator, uvijek prvo odspojite negativni priključak (-) akumulatora.

Kada stavljate akumulator u pogon i kada obavljate održavanje na njemu, postupite prema uputama u korisničkom priručniku akumulatora. Također slijedite sve sigurnosne upute navedene ovdje.



3.5.1e

e) Namjestite šipku odbojnika u pravilan položaj:

- ▶ Otvorite poklopac motora.
- ▶ Odmaknite nosače šipke odbojnika od sjedala - pravilni položaj je jasno označen na okviru.
- ▶ Pravilno zategnite vijke nosača na obje strane kosilice i zatvorite poklopac motora.

3.5.2 SPREMNIK ZA TRAVU

Spremnik za travu se isporučuje spakiran u zasebnoj kutiji. Zbog prijevoza, neki od njegovih dijelova su demontirani i prvo ih treba sastaviti. Sljedeća poglavlja sadrže općenite upute za njihovo sastavljanje.

RASPAKIRAVANJE

Izvadite ambalažni materijal. Prvo izvadite poklopac, okvir i vreću, a zatim zamotane pojedinačne dijelove. Raspakirajte te dijelove i posložite ih uredno na prikladno mjesto.

UKLJUČENI SADRŽAJ



3.5.2a

- (1) Poklopac
- (2) Ručica za pražnjenje
- (3) Prednja cijev
- (4) Donja cijev
- (5) Bočne prečke
- (6) Donji držač
- (7) Drška
- (8) Vreća (mrežica)
- (9) Okvir
- (10) Spojnici spremnika za travu
- (11) Opruga za kontakt senzora za puni spremnik za travu
- (12) Stražnji spojnik
- (13) Spojni elementi



Dio paketa spremnika za travu su i rezervni zatici za noževe kosišta (4 kom.).
Sačuvajte te zaticke za buduću upotrebu.

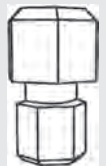

PRIKAZ SASTAVLJENOG SPREMNIKA ZA TRAVU

Položaji odgovaraju ilustraciji 3.5.2a.



3.5.2b

- (1) Poklopac
- (2) Ručica za pražnjenje
- (3) Prednja cijev
- (4) Donja cijev
- (5) Bočne prečke
- (6) Donji držač
- (7) Drška
- (8) Vreća (mrežica)
- (9) Okvir (ispod poklopca)
- (11) Opruga za kontakt senzora za puni spremnik za travu

MONTIRANJE SPREMNIKA ZA TRAVU



3.5.2c

► Zašarafite spojnike spremnika za travu (10) i šarku (12) na stražnju ploču.



Na nekim strojevima, šarke (10) su unaprijed montirane na stražnjoj ploči.
Montirajte šarku (12) samo ako se koristi prikolica.



3.5.2d

► Pričvrstite prednju cijev na gornje rupe u nosačima pomoću matica i vijaka M5×16. Zašarafite sklopku spojnika spremnika za travu na lijevi držač okvira pomoću dva vijeka M5×16 i pričvrstite maticama.



3.5.2e

► Zašarafite bočne prečke spremnika za travu. Prečke se pričvršćuju na vanjsku stranu spremnika za travu pomoću vijaka i matica M5×16.



3.5.2f

► Zašarafite donju cijev na prednju cijev i bočne prečke pomoću vijaka i matica M5×25. Radi lakšeg sastavljanja, preporučujemo da okrenete spremnik za travu naopačke.



3.5.2g

► Navucite vreću spremnika za travu na okvir. Navucite gumene stranice vreće preko cijevi.



3.5.2h

- ▶ Zašarafite donji držač s donje strane spremnika za travu.



3.5.2i

- ▶ U otvore u poklopcu, umetnite dršku i natakните podloške na krajeve drške s navojem. Umetnite tako sastavljen komad kroz rupe na gornjem držaču na okviru i učvrstite dršku maticama. Za sada zategnite samo rukom.



3.5.2j

- ▶ Umetnite ručicu za pražnjenje u rupe u držaču unutar spremnika za travu.
- ▶ U rupu na donjem kraju ručice, zavrните samonarezujući vijak izvana.



3.5.2k

- ▶ Zašarafite poklopac za okvir i zategnite vijke.



3.5.2l

- ▶ Čvrsto zategnite matice koje drže dršku i zategnite matice koje drže gornji nosač okvira. Time je gotovo montiranje spremnika za travu.

PODEŠAVANJE NAKON MONTIRANJA

- ▶ Primite spremnik za travu i objesite ga na kuke na stražnjoj ploči stroja.



3.5.2m

- ▶ Provjerite da li je spremnik za travu pravilno poravnat s blatobranom koristeći strelice na poklopcu spremnika za travu i poklopcu stroja. Podesite eventualnu nepravilnost tako da olabavite vijke na prednjoj cijevi i/ili vijke na bočnim prečkama, a zatim poravnate strelice i ponovo zategnete vijke.



Na pravilno namještenom spremniku za travu, razmak između stražnje ploče stroja i prednje cijevi okvira (3) (3.5.2b) nije veći od 5 mm.

- ▶ Ako nije moguće poravnati strelice opisanom metodom, obavite podešavanje klizanjem spojnika spremnika za travu na stražnjoj ploči ili vijaka i držača na gornjoj strani spojnika.

3.6 PROVJERE PRIJE POKRETANJA STROJA

3.6.1 PROVJERA MOTORNOG ULJA

Prije provjeravanja razine ulja, postavite kosilicu na vodoravnu površinu. Čep za ulje je dostupan nakon što se otklopi poklopac motora. Odvrnite i izvucite mjernu šipku za ulje, osušite ju brisanjem, ponovo ju umetnite i zavrните. Zatim ju ponovo odvrnite i očitajte razinu ulja.

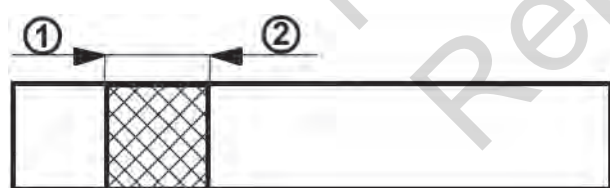

Šipka za razinu ulja:
 (1) - (ADD) niska razina ulja
 (2) - (FULL) maksimalna razina ulja

Razina ulja mora biti između dvije oznake na mjernoj šipki. Ako nije, dolijte motornog ulja tako da dođe do oznake "FULL". Tip motornog ulja je naveden u korisničkom priručniku za motor.



Razina ulja se mora provjeriti prije svake ture košnje.

3.6.2 PROVJERA AKUMULATORA

Provjerite razinu napunjenosti akumulatora prema korisničkom priručniku za akumulator.

3.6.3 TOČENJE GORIVA U SPREMNIK ZA GORIVO

Iz sigurnosnih razloga, traktorska kosilica se prevozi bez goriva pa ju je potrebno napuniti prije prvog pokretanja. Spremnik za gorivo se nalazi ispod prednjeg poklopcu motora i ima kapacitet za 8 l goriva.

Koristite samo benzin s oktanskim brojem koji je naveden u korisničkom priručniku za motor. Neispravnosti zbog upotrebe neodgovarajućeg goriva nisu pokrivena jamstvom!

Punite spremnik za gorivo samo kada je motor isključen i kada je motor hladan. Punite spremnik za gorivo na mjestu s dobrim prozračivanjem.

Kada rukujete gorivom, nemojte jesti, pušiti ili koristiti otvoren plamen.

Za punjenje spremnika upotrijebite lijevak namijenjen za točenje goriva.

Pazite da ne prolijete gorivo prilikom točenja. Proliveno gorivo se može vrlo lako zapaliti. Ako se gorivo prolije, temeljito obrišite površinu dok ne bude suha.

Držite gorivo izvan dohvata djece.



Postupak punjenja spremnika:

- ▶ Otvorite čep spremnika za gorivo. Otvarajte ga polako jer u spremniku za gorivo može biti prisutan tlak uzrokovan benzinskim parama.
- ▶ Umetnite lijevak u otvor spremnika za gorivo i počnite točiti gorivo iz kanistera.
- ▶ Nakon punjenja spremnika za gorivo, uvijek obrišite područje oko otvora spremnika za gorivo, kao i sami otvor spremnika za gorivo. Dobro je provjeriti stanje vodova za gorivo. Preporučuje se da također redovito očistite sami spremnik za gorivo jer eventualne nečistoće u gorivu mogu uzrokovati neispravnost motora.

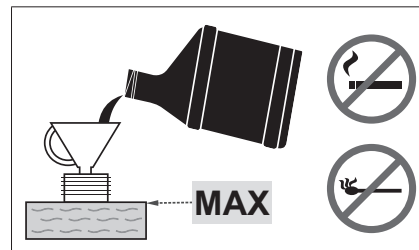

3.6.4 PROVJERA TLAKA ZRAKA U GUMAMA

Prije stavljanja kosilice u pogon, provjerite tlak zraka u gumama.

Tlak zraka u prednjim i stražnjim gumama mora biti u rasponu od **80 - 140 kPa**. Razlika između pojedinačnih guma smije biti **± 10 kPa**.

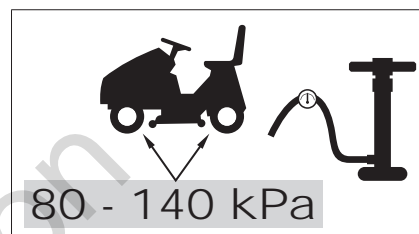

Nemojte premašiti maksimalni tlak naveden na gumama koje se koriste.

3.7 DOKUMENTACIJA KOSILICE

Kosilica se isporučuje sa sljedećom dokumentacijom:

- Umetak pakiranja
- Korisnički priručnik
- Korisnički priručnik za motor
- Korisnički priručnik za akumulator
- Vodič za kontakt klijenta

4. UPRALVJANJE KOSILICOM



Prikazane lokacije upravljačkih elemenata se mogu razlikovati od njihovih stvarnih lokacija ovisno o odabranoj konfiguraciji kosilice.

4.1 POLOŽAJ UPRAVLJAČKIH ELEMENATA



4.1

- (1) Ručica gasa
- (2) Brojač sati motora
- (3) Pokazivač koji svijetli kada se pritisne pedala kočnice ili kada je uključena parkirna kočnica
- (4) Deaktivacija isključivanja kosišta za vožnju unazad
- (5) Glavna sklopka napajanja
- (6) Sklopka za uključivanje kosišta
- (7) Utičnica (ne koristi se)
- (8) Ručica parkirne kočnice
- (9) Pedala kočnice
- (10) Pedala za vožnju naprijed
- (11) Pedala za vožnju unazad
- (12) Davač zvučnog signala
- (13) Ručica za pražnjenje
- (14) Ručica za podešavanje visine kosišta
- (15) Ručica premošćivanja
- (16) Jezičac za pun spremnik za travu
- (17) Stražnji spojnik
- (18) Opruga za držanje spremnika za travu u položaju tijekom vožnje po terenu
- (19) Senzor za prisutnost spremnika za travu

4.2 OPIS I FUNKCIJE UPRAVLJAČKIH ELEMENATA

4.2. STANDARDNI UPRAVLJAČKI ELEMENTI

(1) RUČICA GASA

Služi za regulaciju brzine motora. Ima ove položaje:

| | | | |
|--|--|------------|--------------------------------------|
| | | MAX | Maksimalna brzina motora |
| | | MIN | Minimalna brzina motora (prazan hod) |

(2) BROJAČ SATI MOTORA

Prikazuje broj sati motora.





Neovlašteno diranje brojača će poništiti jamstvo – priključak za brojanje sati motora je opremljen zaštitom od neovlaštenog diranja.
Odmah kontaktirajte servisni centar ako je brojač sati motora neispravan.

(3) SVJETLOSNI POKAZIVAČ ZA PEDALU KOČNICE I PARKIRNU KOČNICU

Svjetlosni pokazivač služi za signaliziranje pravilnog i nepravilnog pokretanja motora (➔ 5.2), pritisnute kočnice i uključene parkirne kočnice.

| | | |
|--|--|--------------------------------------|
| | | Signal za uključenu parkirnu kočnicu |
| | | Signal za pritisnutu pedalu kočnice |

(4) DEAKTIVACIJA ISKLJUČIVANJA KOSIŠTA ZA VOŽNJU UNAZAD

Sklopka R služi za deaktivaciju funkcije automatskog isključivanja kosišta pri vožnji unazad (➔ 5.5.1).

| | |
|--|--|
| | Ovu sklopku treba pritisnuti kada je kosište već automatski isključeno, ali se noževi još nisu prestali rotirati (približno 4 sekunde) ili kada se kosište pokrene neposredno prije nego što se pritisne pedala za vožnju unazad. Tada se sa svakom daljnjom promjenom smjera vožnje iz vožnje unazad u vožnju naprijed isključivanje kosišta ponovo aktivira. |
|--|--|

(5) GLAVNA SKLOPKA NAPAJANJA

Služi za pokretanje / isključivanje motora. Ima sljedeća četiri položaja:

| | | |
|--|--|--|
| | | Paljenje isključeno / isključivanje paljenja |
| | | Uključivanje / isključivanje glavnih svjetala na poklopcu motora |
| | | Paljenje uključeno, motor radi |
| | | Pokretanje motora - položaj pokretanja |

(6) SKLOPKA ZA UKLJUČIVANJE KOSIŠTA

Pritiskanje sklopke za uključivanje u položaj 1 uključuje kosište. Pritiskanje sklopke u položaj 0 isključuje kosište.

| | | | |
|---|---|-------------------|---|
|  |  1 | UKLJUČENO | Uključivanje kosišta / kosište je uključeno |
| | 0 | ISKLJUČENO | Isključivanje kosišta / kosište je isključeno |

(7) UTIČNICA

Dostupna za upotrebu u budućnosti.

(8) RUČICA PARKIRNE KOČNICE

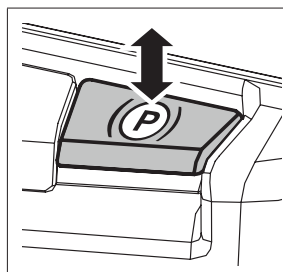

Parkirna kočnica ima dva položaja. U pritisnutom položaju, kočnica nije uključena, a nakon što ju podignete dok pritišćete pedalu kočnice, parkirna kočnica se uključuje (koči). Pritiskanje pedale kočnice će isključiti parkirnu kočnicu i ručica će se automatski otpustiti i premjestiti u pritisnuti položaj.

(9) PEDALA KOČNICE

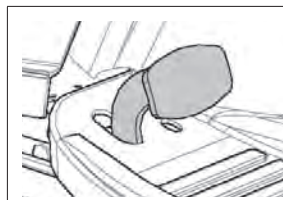

Pritiskanje pedale kočnice će usporiti kosilicu. Ova pedala se također koristi kada pokrećete kosilicu – stroj se može pokrenuti samo kada je pedala kočnice pritisnuta.

(10) PEDALA ZA VOŽNJU NAPRIJED

Ova pedala upravlja pogonom na kotače i regulira brzinu kosilice pri vožnji prema naprijed.

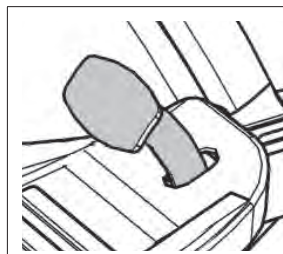

Što se pedala više pritisne, to će kosilica ići brže i obrnuto. Kada se pedala otpusti, automatski će se vratiti u neutralni položaj i kosilica će se zaustaviti. Više informacija ➔ 5.5.



OPREZ: Mijenjanje smjera vožnje prema naprijed / unazad je moguće samo nakon zaustavljanja kosilice!

(11) PEDALA ZA VOŽNJU UNAZAD

Ova pedala upravlja pogonom na kotače i regulira brzinu kosilice pri vožnji unazad.



Što se pedala više pritisne, to će kosilica ići brže i obrnuto. Kada se pedala otpusti, automatski će se vratiti u neutralni položaj i kosilica će se zaustaviti. Više informacija ➔ 5.5.



Mijenjanje smjera vožnje prema naprijed / unazad je moguće samo nakon zaustavljanja kosilice!

(12) DAVAČ ZVUČNOG SIGNALA

Davač zvučnog signala daje zvučni signal kada se spremnik za travu napuni.



Nakon zvučnog signala da je spremnik za travu pun, kosište se ne isključuje!

(13) RUČICA ZA PRAŽNENJE



Ova ručica služi za pražnjenje spremnika za travu.
Više informacija ➔ 5.6.

(14) RUČICA ZA PODEŠAVANJE VISINE KOSIŠTA

Ova ručica služi za podešavanje visine kosišta u odnosu na tlo.

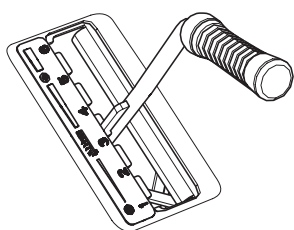

Ručica ima 6 radnih položaja, koji odgovaraju visinama košnje od **3 do 9 cm**.
Što je broj položaja ručice veći, to će visina vegetacije biti veća nakon košnje.



Kada vozite bez košnje, ručica mora biti stavljena u položaj 7.

(15) RUČICA ZA PREMOŠĆIVANJE – SLOBODNO POMICANJE STRAŽNJIH KOTAČA

Ručica za premošćivanje služi za odvajanje prijenosa za pogon stražnjih kotača i koristi se za guranje ili vuču kosilice bez upotrebe motora. Ručica se nalazi iza stražnjeg lijevog kotača i ima sljedeća dva položaja:

|  |  | Položaj ručice | Pogon stražnjih kotača | Upotreba |
|---|---|------------------------|------------------------|---|
| | | [0] – Ručica ispružena | ISKLUČENO | Za guranje kosilice, motor je isključen |
| | | [1] – Ručica uvučena | UKLJUČENO | Za vožnju, motor radi |

(16) JEZIČAC ZA PUN SPREMNIK ZA TRAVU

Signalizira da je spremnik za travu pun.

(17) STRAŽNJI SPOJNIK

Služi za priključivanje prikolice (opcijnska oprema)

(18) OPRUGA ZA ZAKLJUČAVANJE POLOŽAJA SPREMNIKA ZA TRAVU

Drži spremnik za travu u položaju tijekom vožnje po neravnom terenu.

(19) SENZOR ZA PRISUTNOST SPREMNIKA ZA TRAVU

Ako spremnik za travu ili usmjerivač trave (opcijnska oprema) nije prisutan na kosilici, kosilica neće pokrenuti kosište.

5. UPRAVLJANJE I RUKOVANJE KOSILICOM

Informacije koje je dobro znati prije prvog uključivanja traktorske kosilice:

- ▶ Kosilica je opremljena sigurnosnim kontaktima, koji se uključuju pomoću:
 - sklopke ispod sjedala
 - sklopke na pričvršćenom spremniku za travu ili usmjerivaču
 - sklopke za pun spremnik za travu
 - sklopke pedale kočnice
- ▶ Motor će se automatski isključiti kada vozač napusti sjedalo, a stroj nije osiguran pomoću parkirne kočnice.
- ▶ Motor se može uključiti samo kada je kosište isključeno, kada je pričvršćen spremnik za travu ili usmjerivač koji tijekom malčiranja sprječava da komadići trave uđu u izlazni lijevak koji vodi do spremnika za travu i kada je pritisnuta pedala kočnice.



5.1 PROVJERE PRIJE POKRETANJA KOSILICE

Prije pokretanja kosilice, obavite preglede navedene u poglavlju 3.6:

- ▶ Razina motornog ulja
- ▶ Razina napunjenosti akumulatora
- ▶ Razina goriva
- ▶ Tlak zraka u gumama

5.2 POKRETANJE MOTORA

Stroj je opremljen funkcijom koja sprječava da se motor pokrene ako nisu zadovoljeni sljedeći sigurnosni uvjeti:

- ▶ Pogon kosišta mora biti isključen
- ▶ Pedala gasa ne smije pritisnuta
- ▶ Vozač mora sjediti u sjedalu kosilice
- ▶ Pedala kočnice mora biti pritisnuta ili kočnica mora biti uključena u parkirnom položaju

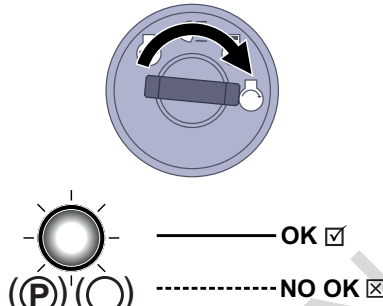
| | |
|---|---|
|  | <p>Ako su ti uvjeti zadovoljeni u trenutku kada se motor pokreće, to se signalizira crvenim pokazivačem za pedalu kočnice i parkirnu kočnicu koji svijetli bez prekida.</p> <p>Crveno signalno svjetlo također služi kao signal za stanje akumulatora!</p> <p>Ako crveno signalno svjetlo počne treptati čak i ako niste pritisnuli pedalu kočnice i okrenuli ste ključ u položaj "paljenje ISKLJUČENO", to znači da je razina napunjenosti akumulatora slaba. Ako signalno svjetlo trepće dok motor radi, znači da sustav punjenja akumulatora ne radi pravilno. U tom slučaju, kontaktirajte ovlaštenu servisnu centar što prije.</p> <p>Ako ti uvjeti nisu zadovoljeni u trenutku kada se motor pokreće, to se signalizira crvenim pokazivačem za pedalu kočnice i parkirnu kočnicu koji svijetli isprekidano (trepće).</p> |
|---|---|

Nakon zadovoljavanja opisanih uvjeta, pokrenite motor kako slijedi:

- 1) Pritisnite pedalu kočnice.
- 2) Postavite ručicu za podešavanje visine kosišta u najviši položaj.
- 3) Zatim postavite ručicu za gas u položaj "MAX".
- 4) Okrenite ključ u položaj "Paljenje uključeno" i pričekajte najmanje 1 sekundu. Tijekom tog vremena se obavlja dijagnostika elektroničkog sustava kosilice. Zatim okrenite ključ u položaj "Pokretanje motora" i motor će se pokrenuti. Nakon pokretanja, otpustite ključ i on će se automatski vratiti u položaj "Paljenje uključeno".



Čim se motor uključi, otpustite ključ paljenja. **Trajanje paljenja ne smije biti dulje od 10 sekundi, inače postoji opasnost od oštećenja sklopke!**

Nikada nemojte koristiti fiksne vanjske pokretače za pokretanje kosilice. To može oštetiti električno ožičenje. Moguće je priključiti akumulator od 12 V većeg kapaciteta.

- 5) Polako pomaknite ručicu za gas u položaj "MIN".



Pustite da motor radi nekoliko minuta prije uključivanja kosišta.



Nikada nemojte ostavljati uključeni motor da radi u zatvorenom ili slabo ventiliranom prostoru. Ispušni plinovi sadrže plinove koji su štetni za vaše zdravlje.

Držite ruke, noge i odjeću **dalje od** pokretnih dijelova i ispuha.

5.2.1 SUSTAV ZA VOŽNJU U NUŽDI

Kosilica je opremljena posebnim sustavom za vožnju u nuždi koji omogućuje da se motor pokrene u nuždi i da se kosilica vozi nazad u slučaju neispravnosti na električnom sustavu kosilice koja sprječava da se kosilica pokrene nakon što se zadovolje svi uvjeti za pokretanje, pogledajte prethodno navedeno.

Postupak za aktivaciju sustava za vožnju u nuždi:

- ▶ sjednite na sjedalo
- ▶ pritisnite pedalu kočnice
- ▶ postavite ključ u sklopki paljenja u položaj "paljenje uključeno" (električni sustavi spojeni)
- ▶ 5 puta pritisnite tipku R

Nakon toga je moguće pokrenuti kosilicu i odvesti ju na mjesto za prijevoz u servisni centar. U režimu vožnje u nuždi nije moguće uključiti kosište!

5.3 ISKLJUČIVANJE MOTORA

- Pomaknite ručicu za gas u položaj "MIN".
- Ako je kosište aktivirano, deaktivirajte ga pritiskanjem sklopke.
- Isključite motor tako da stavite ključ u položaj "STOP" i izvadite ga iz kontakta paljenja.



Ako se motor pregrijao, pustite da neko vrijeme radi minimalnom brzinom.

Nikada nemojte zaustaviti motor tako da samo siđete sa sjedala, a ostavite ključ u sklopke paljenja u položaju "ON" jer to može dovesti do električnog kvara.

Uvijek okrenite ključ u položaj "OFF" i izvadite ga iz sklopke paljenja. To će onemogućiti pokretanje kosilice neovlaštenim osobama ili djeci.

Prije isključivanja paljenja, smanjite brzinu motora na sporu za slučaj samopaljenja. Nepridržavanje ove upute može dovesti do oštećenja motora i ispuha.

Nikada nemojte odspajati kablove akumulatora dok motor radi! To može oštetiti regulator motora.

5.3.1 NAPUŠTANJE KOSILICE DOK MOTOR RADI

Ako želite ili morate privremeno napustiti kosilicu (npr. da biste uklonili prepreku, itd.) i kanite zatim nastaviti s košnjom, moguće je sići s kosilice i ostaviti motor da radi. Time se štedi akumulator kosilice.

Uvjeti za silazak s kosilice dok motor radi:

- ▶ kosište mora biti isključeno
- ▶ ručica za regulaciju gasa mora biti u položaju "MIN"
- ▶ prijenos je u neutralnom stupnju i aktivirana je ručna kočnica (upaljen je svjetlosni pokazivač kočnice)

5.4 UKLJUČIVANJE I ISKLJUČIVANJE KOSIŠTA

5.4.1 UKLJUČIVANJE KOSIŠTA

- ▶ Pomaknite ručicu za gas u položaj "MAX".
- ▶ Pomoću ručice za podešavanje visine kosišta, podesite položaj kosišta, a time i visinu košnje.
- ▶ Postavite sklopku za aktivaciju kosišta u položaj "UKLJUČENO".



Uvjeti za uključivanje kosišta:

- vozač sjedi u sjedalu kosilice
- montiran je spremnik za travu ili usmjerivač ili poklopac izlaznog lijevka
- sklopka AUT/MAN (opcijnska oprema) je u položaju "AUT" i spremnik za travu mora biti prazan
- sklopka AUT/MAN (opcijnska oprema) je u položaju "MAN".

5.4.2 ISKLJUČIVANJE KOSIŠTA

- ▶ Isključite kosište tako da pritisnete sklopku prema dolje.



Ako vozač napusti sjedalo, motor će se automatski isključiti, a time i rotiranje noževa za košnju. Međutim, nikada nemojte isključiti kosište tako da samo napustite sjedalo. Ako ne pomaknete ključ u sklopki paljenja iz položaja "ON" u položaj "STOP", tada će dio električne instalacije i dalje biti pod naponom, a to može rezultirati oštećenjem instalacije. Osim toga, brojač sati motora ostaje aktiviran.

5.4.3 PODEŠAVANJE VISINE KOSIŠTA ZA KOŠNJU

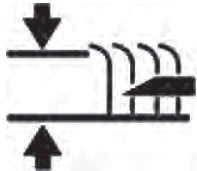
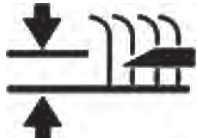
| | |
|---|---|
| ▶ Ako želite udaljiti kosište više od tla, pomaknite ručicu za podešavanje visine kosišta prema gore. |  |
| ▶ Ako želite podesiti visinu kosišta bliže tlu, pomaknite ručicu za podešavanje visine kosišta prema dolje. |  |



Položaj "1" služi za kopiranje neravnine terena. Nemojte trajno koristiti ovu visinu jer to može dovesti do povećanog trošenja dijelova na kosištu.

Ako želite smanjiti ili povećati silu koju treba primijeniti za dizanje kosišta, treba podesiti vučne šipke koje određuju visinu kosišta. Postupite kako slijedi:



5.4.3

- ▶ Skinite bočne poklopce koji sprječavaju ručni pristup pokretnim dijelovima stroja. Na stranicama poklopaca se nalaze zatici za brzo spajanje, umetnite vijak u njihove utore i okrećite ga suprotno od smjera kazaljki sata. Zatim skinite poklopce s kosilice.
- ▶ Vučne šipke ručice za podešavanje visine kosišta su provučene kroz vodilice u okviru i učvršćene su pomoću dvije matice.
- ▶ Okretanjem tih matica možete podešavati željenu silu podešavanja. Podesite istu vrijednost na obje strane stroja.

5.4.4 NIVELIRANJE KOSIŠTA

Da bi se postigli najbolji rezultati košnje, kosište mora biti u pravilno postavljeno u odnosu na vertikalnu. Postupak podešavanja je opisan u poglavlju "6.3.7 KOSIŠTE - PROVJERA I NIVELIRANJE" u ovom priručniku.

5.5 VOŽNJA KOSILICE

Opća upozorenja prije vožnje:

- ▶ Pazite da parkirna kočnica bude isključena. Parkirna kočnica ne smije ostati u položaju "2" (➡ 4.2). Kada stanete na radnu kočnicu, parkirna kočnica se automatski isključuje. U slučaju da pritisnete pedalu za vožnju dok je parkirna kočnica uključena i pokazivač kočnice svijetli, motor će se odmah isključiti. To vrijedi i tijekom vožnje, ako se pedala za vožnju i pedala kočnice pritisnu istovremeno. **Na taj način se hidraulički prijenos štiti od oštećenja!**
- ▶ Ručica za premošćivanje mora biti u položaju "1", tj. mora biti aktivirano premošćivanje vožnje.
- ▶ Kada vozite do mjesta gdje ćete kositi, kosište mora biti isključeno i podignuto u položaj za prijevoz.
- ▶ Kada vozite preko prepreka koje su više od 8 cm (rubnika, itd.), morate upotrijebiti rampe da izbjegnute oštećivanje kosišta i sklopa prijenosa.
- ▶ Izbjegavajte jake udarce prednjih kotača o krute prepreke, to može rezultirati oštećenjem prednje osovine, posebno kada stroj ide visokom brzinom.

5.5.1 VOŽNJA NAPRIJED / NAZAD

- ▶ Polako pomaknite ručicu za gas u položaj "MIN". To će smanjiti brzinu motora.
- ▶ Polako nogom pritisćite pedalu za vožnju, ovisno o željenom smjeru vožnje (naprijed ili nazad).



Pažnja! Opasnost od ozljede ako se pedala pritisne prebrzo!



Promjena smjera vožnje **naprijed-nazad** je moguća samo **nakon zaustavljanja kosilice**. Ako kosilica ne stoji na mjestu, postoji opasnost od oštećenja prijenosa.
Nikada nemojte istovremeno pritisnuti pedalu za vožnju i pedalu kočnice - to može rezultirati kvarom na prijenosu.

Sustav je opremljen automatskim isključivanjem kosišta za funkciju vožnje unazad pri brzini većoj od 0,3 m/s (pribl. 1 km/h). U slučaju namjerne i kontrolirane vožnje unazad s uključenim kosištem, moguće je isključiti ovu sigurnosnu funkciju tako da pritisnete tipku R koja se nalazi pored kola upravljača. Tada se isključivanje kosišta ponovo aktivira sa svakom daljnjom promjenom smjera vožnje iz vožnje unazad u vožnju naprijed.



Kada isključujete ovu funkciju pomoću tipke R, obratite posebnu pažnju na područje iza kosilice dok vozite unazad.

5.5.2 ZAUSTAVLJANJE VOŽNJE

Vožnja kosilice naprijed/nazad se zaustavlja tako da postupno maknete stopalo s pedale za vožnju i zatim pritisnete pedalu kočnice.



U slučaju da je uključen tempomat kada pritisnete pedalu kočnice, automatski se prebacuje u neutralni položaj. Zaustavni put je kraći od 2 m.



5.5.3 BRZINA VOŽNJE I KOŠNJA TRAVE

- ▶ Općenito pravilo je da što je trava mokrija, viša i gušća, to niža treba biti brzina vožnje. Kada se kosilica vozi velikom brzinom ili kada je pod velikim teretom, brzina rotacije noževa se smanjuje, kvaliteta reza je smanjena i lijevak za izbacivanje se može začepiti. Pod takvim uvjetima uvijek postavite motor na maksimalnu snagu.
- ▶ Ako je trava vrlo visoka, treba ju kositi u više navrata. Po potrebi, prvo kosite na najvećoj visini i s užim pokrivanjem košene površine. U drugom prolasku možete prijeći na željenu visinu košnje.
- ▶ Preporučujemo da kosite u paralelnom ili poprečnom smjeru. Pokrivanje prethodno prijeđene površine povećava učinkovitost noževa i poboljšava izgled pokošene površine.
- ▶ Kada vozite preko neravnog terena, brzina vožnje se može mijenjati.

Preporučene brzine vožnje ovisno o uvjetima:

| Stanje vegetacije | Preporučena brzina |
|-------------------------------|--------------------|
| Visoka, gusta i mokra | 2 km/h |
| Prosječni uvjeti | 3 – 5 km/h |
| Niska i suha vegetacija | < 5 km/h |
| Vožnja bez uključenog kosišta | < 8 km/h |

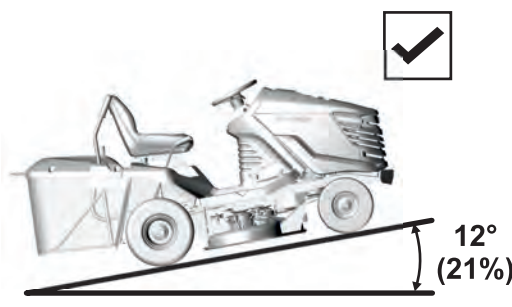
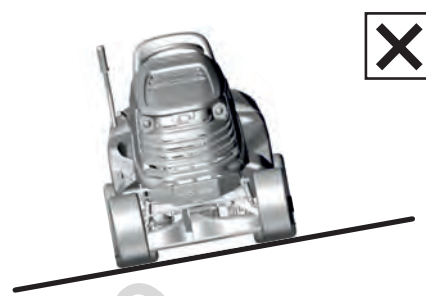
5.5.4 VOŽNJA PO KOSINI

| | |
|--|---|
| <p>Traktorska kosilica SLC92 može raditi na kosinama s nagibom do 12° (21%). Kada radite na kosini, treba se pridržavati sljedećih osnovnih pravila:</p> <ul style="list-style-type: none">▶ Budite na povećanom oprezu kada vozite po kosini.▶ Uvijek vozite smanjenom brzinom.▶ Vozite samo okomito na rub kosine, tj. gore i dolje. Vožnja u smjeru ruba kosine je moguća samo uz poseban oprez i samo pri skretanju kosilice. Ako je ikako moguće, izbjegavajte vožnju u smjeru ruba kosine.▶ Pri skretanju, pazite na nijedan kotač ne prijeđe preko povišene prepreke (kamen, korijen stabla, itd.).▶ Usporite vožnju kada vozite niz kosinu ili preko prepreka. Budite posebno oprezni kada skrećete ili se okrećete na kosini.▶ Ako se zaustavite na kosini, uvijek primijenite parkirnu kočnicu. | <p>Pravilno</p>  <p>12° (21%)</p> |
| | <p>Nepravilno</p>  |
|  <p>Ako preopterete kosilicu vožnjom po kosini iznad navedenih vrijednosti, dolazi do opasnosti od teškog oštećenja prijenosa. Proizvođač nije odgovoran za štetu nastalu na taj način.</p> | |

5.6 PRAŽNENJE SPREMNIKA ZA TRAVU



5.6a

Kada je spremnik za travu pun, to se signalizira jezičcem za pun spremnik za travu. Moguće je regulirati razinu punog spremnika za travu pomicanjem kliznog dijela jezička (isturanjem ili skraćivanjem kraka).

- ▶ Klizni dio isturen = spremnik za travu napunjen do minimuma
- ▶ Klizni dio uvučen = spremnik za travu napunjen do maksimuma

Postupak pražnjenja:

- ▶ Odvezite stroj na mjesto gdje želite isprazniti spremnik za travu. Zaustavite kosilicu i uključite kočnicu. Ako ste na kosini, primijenite parkirnu kočnicu.
 - ▶ Isključite kosište tako da pritisnete sklopku prema dolje.
- Ako je na stroju instalirana sklopka AUT/MAN, ostavite tu sklopku u položaju "AUT".
- ▶ Pomaknite ručicu za gas u položaj "MIN".



5.6b

▶ Na strojevima s ručnim podizanjem i naginjanjem spremnika za travu:

Povucite ručicu za podizanje spremnika za travu do kraja gore pa ju zakrenite dolje da izvnete spremnik za travu tako da se slobodno isprazni, zatim polako otpuštajte ručicu uz zakretanje nazad.

- ▶ Nakon što zakrenete spremnik za travu dolje u radni položaj, uključite kosište pomoću zakretne sklopke.

6. ODRŽAVANJE I POHRANA

Pravilno obavljanje redovnog održavanja i pregleda traktorske kosilice produljuje njen vijek trajanja bez problema. Istrošene ili oštećene dijelove treba na vrijeme zamijeniti. Kada mijenjate dijelove, upotrijebite samo originalne rezervne dijelove, jer upotreba neoriginalnih dijelova može oštetiti kosilicu, ugroziti zdravlje vozača ili drugih osoba, a tijekom jamstvenog razdoblja poništava jamstvo. Da biste naručili rezervne dijelove, uvijek kontaktirajte proizvođača kosilice ili ovlašteni servisni centar.

6.1 PREGLED PROVJERA I ODRŽAVANJA

| INTERVAL | SKLOP | POSTUPAK |  |
|-------------------------------|-----------------------------|--|---|
| PRIJE SVAKE UPOTREBE | Motor i prijenos | Provjera razine ulja | 6.2.1 |
| | Pogonski remen za vožnju | Pregled i podešavanje | 6.3.11 |
| | Kočnica | Pregled upravljačkih elemenata | 6.2.1 |
| | Gume | Provjera tlaka | 6.2.1 |
| | Kablovi | Pregled instalacije, pregled brzih priključaka | 6.2.1 |
| | Vijčani spojevi | Pregled, po potrebi zatezanje | 6.2.1 |
| | Kosište | Pregled zategnutosti pogonskog remena zupčastog noža | 6.3.8 |
| | | Pregled zategnutosti pogonskog V-remena kosišta | 6.3.8 |
| Sigurnosne sklopke i elementi | Provjera funkcije | 6.2.1 | |
| NAKON PRVA 2 SATA | Motor i prijenos | Provjera razine ulja | 6.2.1 |
| NAKON PRVA 5 SATA | Pogonski remen za vožnju | Pregled i podešavanje ⁴ | 6.3.11 |
| | Kosište | Pregled zategnutosti pogonskog remena zupčastog noža ⁴ | 6.3.8 |
| | | Pregled pravilne zategnutosti pogonskog V-remena kosišta ⁴ | 6.3.8 |
| NAKON SVAKE UPOTREBE | Kosište | Čišćenje i pranje | 6.2.2 |
| | | Pregled pravilne zategnutosti pogonskog V-remena kosišta | 6.3.8 |
| | Čitava kosilica | Čišćenje | 6.2.2 |
| | Spremnik za travu | Čišćenje tekstilne vreće | 6.2.2 |
| | Vijčani spojevi | Pregled, po potrebi zatezanje | 6.2.1 |
| NAKON 25 SATI | Vijčani spojevi | Pregled, po potrebi zatezanje | 6.2.1 |
| | Pogonski remen za vožnju | Pregled i podešavanje | 6.3.11 |
| | Prednja osovina i upravljač | Pregled i podešavanje slobodnog hoda | 6.3.10 |
| | Kosište | Pregled slobodnog hoda, poravnavanje osovina, pregled i oštrenje noževa ³ | 6.3.6 6.3.7 |
| | | Podmazivanje | Podmazivanje dijelova sukladno planu podmazivanja |

(nastavak)

| INTERVAL | SKLOP | POSTUPAK |  |
|--|--|--|---|
| NAKON 50 SATI | Filtar za zrak i svjeće | Pregled, zamjena po potrebi ^{1,2} | 6.3.2 |
| | Podmazivanje | Podmazivanje dijelova sukladno planu podmazivanja | 6.4 |
| NAKON 100 SATI | Motor, prijenos, elektromagnetski prijenos | Pregled i podešavanje pomicanja | N |
| MJESEČNO | Gume | Provjera tlaka | 6.2.1 |
| | Kosište | Pregled zategnutosti pogonskog remena zupčastog noža | 6.3.8 |
| PRIJE SEZONE | Filtar goriva | Zamjena | N |
| | Akumulator | Pregled elektrolita i čišćenje | 6.3.1 |
| | Pogonski remen za vožnju | Pregled i podešavanje | 6.3.11 |
| | Kosište | Pregled zategnutosti pogonskog remena zupčastog noža | 6.3.8 |
| | | Pregled pravilne zategnutosti pogonskog V-remena kosišta | 6.3.8 |
| Prednja osovina i upravljač | Pregled i podešavanje slobodnog hoda | 6.3.10 | |
| NAKON SEZONE (STAVLJANJE IZVAN POGONA) | Motor | Zamjena ulja | 6.3.2 |
| | Kablovi | Pregled instalacije, pregled brzih priključaka | 6.2.1 |
| | Kosište | Čišćenje | 6.2.2 |

Objašnjenja za tablicu:

1 = Zamijenite češće ako je traktorska kosilica pod većim opterećenjem ili ako radi na vanjskim temperaturama oko 35 °C ili više.

2 = Ako stroj radi u prašnjavom okruženju, obavljajte pregled češće.

3 = Obavljajte pregled češće ako stroj radi u pjeskovitom okruženju.

4 = Obavljajte pregled češće ako je postavljen novi remen.

N = Priručnik proizvođača, isporučen uz stroj.



Osim redovnog održavanja prema prethodnoj tablici, treba zamijeniti motorno ulje na temelju preporuka koje proizvođač motora daje u priručniku koji je priložen uz traktorsku kosilicu.

6.2 SVAKODNEVNE PROVJERE I ODRŽAVANJE



Prije početka bilo kakvih postupaka održavanja ili popravaka, temeljito osvježite znanje o svim uputama, ograničenjima i preporukama u ovom korisničkom priručniku.

Uvijek izvadite ključ iz sklopke paljenja i odspojite kablove svjećica prije obavljanja bilo kakvog čišćenja, održavanja ili popravaka.

Kada radite, nosite prikladnu radnu odjeću i obuću. Nosite prikladne rukavice kada rukujete nožem kosilice ili obavljate aktivnosti u kojima postoji opasnost od porezotina.

Izbjegavajte prolijevanje goriva, ulja ili drugih štetnih tvari.



Zbrinite iskorišteno ulje, gorivo ili druge opasne tvari i materijale u skladu s važećim propisima o zaštiti okoliša.

6.2.1 PRIJE POČETKA RADA

PROVJERA TLAKA U GUMAMA

Održavajte propisani tlak u gumama i redovito ga provjeravajte. Održavanje propisanog tlaka u gumama je važno za ravnomjernu košnju. Različite vrijednosti tlaka mogu uzrokovati teškoće pri vožnji ili čak gubitak kontrole nad kosilicom.

Tlak zraka u prednjim i stražnjim gumama mora biti u rasponu od 80 - 140 kPa, dok razlika između pojedinačnih guma smije biti ± 10 kPa.

PROVJERA RAZINE ULJA U MOTORU

Parkirajte traktorsku kosilicu na vodoravnoj površini. Otvorite poklopac motora i odvrnite čep otvora za punjenje. Odvrnite i izvucite mjernu šipku za ulje, osušite ju brisanjem, ponovo ju umetnite i zavrnite. Zatim ju ponovo odvrnite i očitajte razinu ulja. Razina ulja mora biti između dvije oznake na mjernoj šipki. Ako nije, dolijte motornog ulja tako da dođe do oznake "FULL".



Daljnje pojedinosti o provjeri i točenju ulja su navedene u zasebnom korisničkom priručniku koji isporučuje proizvođač motora.

PREGLED KABLOVA I VIJČANIH SPOJEVA

Vizualno provjerite stanje kablova i ručno provjerite zategnutost vijčanih spojeva.

PREGLED RADNOG STANJA KOČNICA

Provjerite da li kočnice rade pravilno. Postupite kako slijedi:

- ▶ Parkirajte stroj na vodoravnu površinu i isključite motor.
- ▶ Pritisnite pedalu kočnice i uključite parkirnu kočnicu.
- ▶ Pomoću ručice za premošćivanje, isključite pogon stražnjih kotača.
- ▶ Pokušajte gurnuti stroj prema naprijed. Ako se stražnji kotači okreću, tada je potrebno servisirati kočnice. Kontaktirajte ovlašteni servisni centar u vezi podešavanja kočnica.

PREGLED RADNOG STANJA SIGURNOSNIH ELEMENATA

Prije svake upotrebe traktorske kosilice, provjerite radno stanje sigurnosnih elemenata:

- ▶ sklopka ispod sjedala
- ▶ sklopka "R" za deaktivaciju isključivanja kosišta za vožnju unazad

6.2.2 NAKON DOVRŠETKA RADA

KONFIGURIRANJE KOSILICE

Nakon što dovršite košnju, podignite kosište u najviši položaj i isključite pogon noževa za košnju. Isključite paljenje, pritisnite pedalu kočnice i onemogućite pomicanje kosilice pomoću parkirne kočnice.

ČIŠĆENJE KOSILICE

Uklonite svu prljavštinu i ostatke trave s površine traktora, lijevka za izbacivanje i kosišta.

Temeljito očistite tekstilnu vreću spremnika za travu. Kada se začepi od trave, smanjuje se mogućnost kosilice da puni spremnik za travu.

PRANJE KOSILICE

Prije pranja kosilice, parkirajte ju na prikladnu vodoravnu površinu.

- ▶ Spremnik za travu:
 - skinite spremnik za travu sa stroja, operite ga i pustite da se osuši na zraku.
- ▶ Plastični dijelovi na stroju:
 - očistite ih pomoću spužve i vode sa sapunom.



6.2.2

- ▶ Kosište:
 - operite unutrašnjost, uključujući dio lijevka za izbacivanje.
 - natakните crijevo prikladnog promjera na priključke na poklopcu kosišta. Pokrenite motor, uključite kosište i ispirite kosište mlazom vode na 10 minuta.
- Postupak ispiranja se treba obaviti na kraju svake košnje.



Izbjegavajte pranje vodom blizu električne opreme na upravljačkoj ploči, akumulatoru, itd.

6.3 REDOVNE PROVJERE, ODRŽAVANJE I PODEŠAVANJE

6.3.1 AKUMULATOR

Pravilno i redovno održavanje akumulatora će produžiti njegov vijek trajanja. Zato redovno provjeravajte njegovo stanje prema priručniku koji je isporučio proizvođač akumulatora.

- ▶ Održavajte čistoću kontakata akumulatora. Ako se na njima nakupi nečistoća, ili ako zahrđaju, očistite ih prema preporukama proizvođača akumulatora. Prekid strujnog kruga uzrokovan oksidacijom kontakata može dovesti do neispravnosti funkcije punjenja motora!
- ▶ Prazan akumulator treba što prije napuniti, inače se njegove ćelije mogu nepovratno oštetiti.
- ▶ Uvijek treba napuniti akumulator:
 - prije prve upotrebe
 - kada ga ne planirate koristiti dulje vrijeme
 - prije početka rada nakon dulje pauze
 - u drugim slučajevima koji su navedeni u korisničkom priručniku akumulatora koji je sastavio proizvođač.
- ▶ Ako je potrebno zamijeniti akumulator, uvijek upotrijebite akumulator iste veličine i tipa.



Daljnje pojedinosti o provjeravanju i održavanju akumulatora su navedene u zasebnom korisničkom priručniku koji isporučuje proizvođač akumulatora.

6.3.2 MOTOR

ZAMJENA ULJA

Prije zamjene ulja, pripremite posudu volumena najmanje 2 litre. Da bi svo ulje iscurilo iz motora, preporučujemo da stavite nešto (npr. drvene blokove) ispod strane nasuprot vijka za ispuštanje. Ispustite ulje dok je još toplo.

- ▶ Odvrnite čep otvora za punjenje ulja tako da ulje iscuri iz motora bolje i brže.
- ▶ Odvrnite vijak za pražnjenje i pustite da ulje do kraja isteče u pripremljenu posudu.
- ▶ Ponovo zavrnite vijak za pražnjenje, napunite motor odgovarajućom količinom preporučenog ulja (➔ Korisnički priručnik za motor) i zatvorite čep otvora za ulje.
- ▶ Mjernom šipkom provjerite da li je razina ulja pravilna. Po potrebi, dolijte ulja tako da ulje bude na pravilnoj razini.

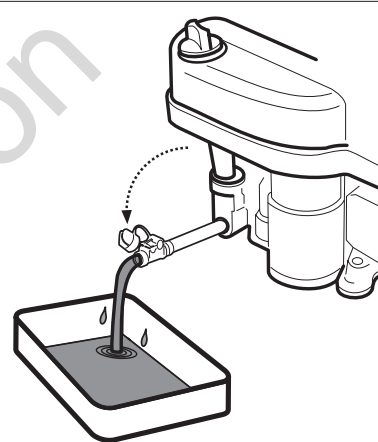

Daljnje pojedinosti o zamjeni ulja, kao i o tipu i količini ulja, su navedene u zasebnom korisničkom priručniku koji isporučuje proizvođač motora.



Ako dođete u kontakt s uljem, preporučujemo da temeljito operete ruke sapunom i vodom. Zbrinite iskorišteno ulje sukladno zakonima o zaštiti okoliša. Ulje se može odvesti u zatvorenom spremniku na sakupljalište otpadnog ulja. Ni pod kojim okolnostima nemojte odlagati otpadno ulje s drugim otpadom ili ga izljevati u odvod, po otpadu ili na tlo.

ODRŽAVANJE FILTRA ZA ZRAK

Nikada ne dopustite da motor radi bez filtra za zrak. Time će se motor brzo istrošiti.



Održavajte filter za zrak prema uputama u korisničkom priručniku za motor koji je isporučio njegov proizvođač.

ODRŽAVANJE SVJEĆICE

Da bi motor radio besprijekorno, svjeća mora biti pravilno postavljena i očišćena od naslaga.



Uvijek koristite samo onu svjećicu koju je naveo proizvođač motora!
Ako je motor radio neposredno prije pregleda ili zamjene, tada će svjećica biti vrlo vruća! Budite vrlo pažljivi da se ne opečete.

- ▶ Skinite kabel svjećice i izvadite svjećicu pomoću viličastog ključa.
- ▶ Vizualno pregledajte vanjski izgled svjećice. Ako je svjećica vidno znatno istrošena ili ako je izolacija napuknuta ili se guli, treba zamijeniti svjećicu.
- ▶ Ako je svjećica zaprljana ili samo malo istrošena, treba ju pažljivo očistiti prikladnom žičanom četkom (bakrenom).
- ▶ Pomoću mjernog listića, izmjerite razmak među elektrodama (➔ Korisnički priručnik za motor).
- ▶ Nakon što obavite održavanje ili zamijenite svjećicu, pravilno ju zategnite. Nepravilno zategnuta svjećica se znatno zagrijava i može uzrokovati teško oštećenje motora.

0,7 - 0,8 mm

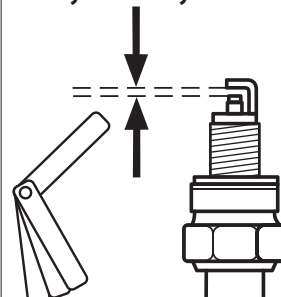

Provjeravajte, održavajte i zamijenite svjećice prema uputama u korisničkom priručniku za motor koji je isporučio njegov proizvođač.

ZAMJENA FILTRA ZA GORIVO

Nikada ne dopustite da motor radi bez filtra za zrak. Time će se motor brzo istrošiti.



Zamijenite filter za gorivo prema uputama u korisničkom priručniku za motor koji je isporučio njegov proizvođač.

6.3.3 ZAMJENA ŽARULJICA

Svjetla su montirana unutar poklopca motora, koji treba dići da im se pristupi. U slučaju da ih treba zamijeniti, provjerite kod dobavljača ili proizvođača kosilice koji tip je odgovarajući, ovisno o modelu vaše kosilice.



6.3.3

- ▶ Da biste ih zamijenili, odvojite priključak (1) svjetla, jednom rukom držite svjetlo s vanjske strane poklopca motora (tako da ne padne na tlo), a drugom rukom izvucite rasvjetno tijelo (2). Zatim izvadite svjetlo (3) kroz poklopac motora. Za montiranje, postupite obrnutim redoslijedom.

6.3.4 ZAMJENA OSIGURAČA

Ako se neki osigurač ošteti, motor će se odmah isključiti, kosište će se zaustaviti i svi svjetlosni pokazivači na upravljačkoj ploči će se ugasiti. U tom slučaju treba pronaći neispravni osigurač i zamijeniti ga novim. Ni pod kojim okolnostima ne smijete zamijeniti neispravan osigurač osiguračem veće nazivne snage!

Osigurači se nalaze na stupu upravljača i dostupni su nakon što se podigne poklopac motora i skine zaštitni poklopac osigurača.

- ▶ Izvadite osigurač i umetnite novi osigurač iste snage kao i prvi, tj. **15A** ili **5A**. Ako motor ili kosište ne radi čak ni nakon zamjene osigurača, kontaktirajte ovlaštenu servisnu centar.
- ▶ Neki modeli kosilica su opremljeni središnjom razvodnom pločom. Nipošto nemojte neovlašteno dirati razvodnu ploču! Jedina iznimka je zamjena osigurača.

6.3.5 PODIZANJE KOSILICE

Ako želite podići traktorsku kosilicu, upotrijebite dizalicu i potpornje.

Postupite kako slijedi:

- ▶ Stavite dizalicu ispod prijenosa na stražnjoj osovini i podignite stražnji dio stroja.
- ▶ Umetnite dva potporna ispod krajeva osovina s unutrašnje strane stražnjih kotača.
- ▶ Podignite prednji dio stroja i umetnite dva potporna ispod oba kraja osovina prednjih kotača.



Nikada nemojte naginjati kosilicu na stranu gdje se nalazi karburator. Ulje može ući u filter za zrak!

6.3.6 KOSIŠTE - OŠTRENJE I ZAMJENA NOŽEVA

OŠTRENJE NOŽEVA

Noževi za košnju moraju biti oštri, statički balansirani i ravni. Tupi, nepravilno naoštreni ili oštećeni noževi za košnju uzrokuju čupanje trave iz tla, oštećenje travnjaka i slabo prikupljanje pokošene trave u spremnik za travu.



Nemojte popravljati nož koji se deformirao ili na drugi način ošteti, odmah ga zamijenite. Kad god rukujete noževima za košnju, uvijek nosite debele radne rukavice.

Postupak oštrenja:



6.3.6a

- ▶ Skinite spremnik za travu, nagnite stroja na desnu stranu i poduprite ju prikladnim potpornjima. Preporučuje se da pozovete još jednu osobu da vam pomogne s naginjanjem kosilice da se spriječi oštećenje dijelova kosilice ili ozljeda.
- ▶ Odvrnite oba noža i očistite ih.
- ▶ Prvo oštrite pomoću brusilice, a zatim pomoću turpije.



Nemojte ih oštriti na samom kosištu.

- ▶ Nakon oštrenja noževa, nemojte ih još montirati, nego provjerite njihovu ravnotežu, pogledajte postupak u nastavku.



6.3.6b

- ▶ Prije ponovnog montiranja noževa, provjerite stanje odlomnih zatika koji služe kao zaštita kosišta. Ako su odlomni zatici oštećeni, odmah ih zamijenite. Rezervni zatici se isporučuju s kosilicom.

- ▶ Nakon što provjerite ravnotežu i odlomne zaticke, zavrnite noževe nazad na njihovo mjesto. Tijekom montaže, pazite da savijene lopatice noža gledaju prema gore u kosište. Nemojte zamijeniti lijevi i desni nož. Desni nož ima vijak s lijevim navojem.
- ▶ Pažljivo zategnite učvršne vijke moment ključem na propisani zakretni moment zatezanja od 30 ± 3 Nm. Taj zakretni moment se postiže kada se tangencijalna (konveksna) opruga ispod učvršnog vijka potpuno komprimira i od te točke nadalje se vijak ne zateže.

BALANSIRANJE NOŽEVA

Posvetite posebnu pažnju niveliranju i balansiranju noževa. Vibriranje noževa koji nisu nivelirani i balansirani može oštetiti motor ili kosište.

Kada ih balansirate, umetnite odvijač u rupu za centriranje i namjestite nož u vodoravan položaj. Ako nož ostane u tom položaju, znači da je balansiran. Ako jedan od krajeva pretegne, pobrusite tu stranu dok se ne izbalansira. Kada balansirate noževe brušenjem, nemojte skratiti duljinu noža! Dozvoljena statička neravnoteža ne smije biti veća od 2 g.

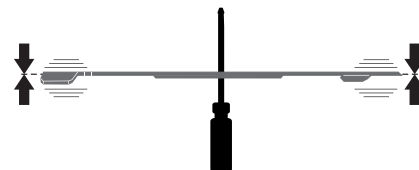

Ako niste sigurni u vezi postupka, kontaktirajte ovlaštenu servisnu centar gdje će vam rado pružiti savjet.

ZAMJENA NOŽEVA

Ako se noževi oštete zbog česte upotrebe, ako ih nije moguće balansirati ili pravilno naoštiti, tada ih treba zamijeniti. Postupite kako slijedi:

- ▶ Skinite spremnik za travu, nagnite stroja na desnu stranu i poduprite ju prikladnim potpornjima. Preporučuje se da pozovete još jednu osobu da vam pomogne s naginjanjem kosilice da se spriječi oštećenje dijelova kosilice ili ozljeda.
- ▶ Odvrnite oba noža.
- ▶ Prije montiranja novih noževa, provjerite stanje odlomnih zatika koji služe kao zaštita kosišta. Ako su odlomni zatici oštećeni, odmah ih zamijenite.
- ▶ Provjerite da li su noževi balansirani, pogledajte upute gore.
- ▶ Zavrnite nove noževe. Tijekom montaže, pazite da savijene lopatice noža gledaju prema gore u kosište. Nemojte zamijeniti lijevi i desni nož. Desni nož ima vijak s lijevim navojem.
- ▶ Pažljivo zategnite učvršne vijke moment ključem na propisani zakretni moment zatezanja od 30 ± 3 Nm. Taj zakretni moment se postiže kada se tangencijalna (konveksna) opruga ispod učvršnog vijka potpuno komprimira i od te točke nadalje se vijak ne zateže.



Kada noževi udare u tvrdi prepreku, odmah zaustavite motor i provjerite noževe. Odlomni zatici su možda oštećeni ili slomljeni.

Kad god rukujete noževima za košnju, uvijek nosite debele radne rukavice.

6.3.7 KOSIŠTE - PREGLED I BALANSIRANJE



6.3.7a

Da bi se postigli najbolji rezultati košnje, kosište mora biti namješteno na pravilnu visinu košnje i obje strane kosišta moraju biti vodoravne. Zato redovno provjeravajte razmake **A**, **B** i **C**.

Razmak **A** je prednji rub kosišta u smjeru vožnje i mora biti **23-25 mm** iznad tla.

Razmak **B** je stražnji rub kosišta u smjeru vožnje i mora biti **28 - 32 mm** iznad tla, tj. stražnji rub mora biti 5-8 mm viši od prednjeg ruba.

Razmak **C** predstavlja položaj kosišta u bočnom smjeru, a razmak između lijeve i desne strane ne smije biti veći od 5 mm.



Prije početka podešavanja, **postavite stroj na optimalno vodoravnu površinu, napušite sve gume na propisani tlak** (80 - 140 kPa, \pm 10 kPa razlike između pojedinačnih guma) i onemogućite pomicanje čitavog stroja (npr. pomoću prikladnog klina, itd.).



6.3.7b

▶ Otpustite sigurnosne zatike na poklopcu kosišta na desnoj strani tako da utaknete odvijač u utor zatika i okrenete ga suprotno od smjera kazaljki sata. Skinite poklopac sa stroja. Na isti način skinite poklopac i s lijeve strane kosilice.



6.3.7c

▶ Odvrnite dvije matice i podlošku s mehanizma za zatezanje pogonskog remena na kosištu. Time će se otpustiti opruga i remen. Skinite remen s remenica.



6.3.7d

▶ Okrenite sklop remenice tako da možete pristupiti vijcima na stražnjoj strani kosišta.

▶ Podesite pravilne razmake **A**, **B** i **C** podešavanjem vijaka na prednjem i stražnjem dijelu kosišta.



Kada podešavate razmak **C**, preporučuje se da stavite nešto pod obje strane poklopca kosišta, i upotrijebite podlaganje iste veličine (npr. drvene daske, itd.) i upotrijebite ih da poravnate kosište tako da razmak od tla bude isti na lijevoj i desnoj strani.

▶ Nakon što podesite pravilne razmake kosišta, zategnite sve labave matice i vijke zakretnim momentom od **55 - 65 Nm**. Nakon što stavite pogonski remen kosišta i zatezni mehanizam, zategnite matice tako da duljina zatezne opruge bude **85 \pm 1 mm**. Zatim ponovo pričvrstite poklopac mehanizma za košnju.



Ako niste sigurni u vezi ovog postupka, dajte da se obavi u servisnom centru.

6.3.8 KOSIŠTE - PROVJERA I PODEŠAVANJE REMENA

Zbog opterećenja kojem se podvrgava, zategnutost remenskog pogona kosišta s vremenom slabi i potrebno ga je zatezati. Remen se zateže pomoću zateznog mehanizma s oprugom, a pravilna zategnutost se postiže kada se primjenom sile od 4 kPa na srednjoj udaljenosti između remenica remen savije za približno 0,5 cm.



Da biste izmjerili silu, možete upotrijebiti standardni mehanički dinamometar dostupan u trgovini koja prodaje takve proizvode.



6.3.7b

6.3.7c

▶ Otpustite sigurnosne zatike na poklopcu kosišta na desnoj strani tako da utaknete odvijač u utor zatika i okrenete ga suprotno od smjera kazaljki sata. Skinite poklopac sa stroja.

▶ Zategnite maticu zateznog vijka tako da duljina zatezne opruge bude **85 \pm 1 mm**.

▶ Vratite poklopac mehanizma za košnju.

6.3.9 KOSIŠTE - SKIDANJE SA STROJA

▶ Snizite kosište u najniži položaj tako da pomaknete ručicu za podešavanje visine kosišta u položaj 1.

▶ Skinite poklopac kosišta (➡ 6.3.7 i 6.3.7b).



6.3.9a

▶ Malo podignite lijevak za izbacivanje trave (1) i skinite ga s dva zatika (2) koji su zavareni na okvir kosišta. Zatim ili pomaknite lijevak približno 10 cm nazad i učvrstite ga, ili ga potpuno izvadite kroz stražnju ploču.



6.3.7c

▶ Odvrnite dvije matice i podlošku s mehanizma za zatezanje pogonskog remena na kosištu. Time će se otpustiti opruga i remen. Skinite remen s remenica.



6.3.7d

- ▶ Okrenite sklop remenice tako da možete pristupiti vijcima na stražnjoj strani kosišta. Odvrnite vijke.



6.3.9b

- ▶ Nije potrebno skidati vijke na prednjoj strani kosišta, dovoljno je da otkvačite kosište s držača.



6.3.9c

- ▶ Polako izvucite kosište iz stroja.

6.3.10 ODRŽAVANJE UPRAVLJAČA



6.3.10

Redovito provjeravajte da nema pretjeranog slobodnog hoda između zupčaste letve upravljača i zupčanika upravljača. Ako otkrijete veći slobodni hod, treba ga smanjiti.



Ako se ovo održavanje zanemari, može doći do oštećenja komponenti upravljača.

Postupak za smanjivanje (podešavanje) slobodnog hoda:

- ▶ Otvorite poklopac stroja.
- ▶ Otpustite dvije matice M12 (1) na vijku ekscentra.
- ▶ Stavite prikladan viličasti ključ na šesterokut ekscentra (2) i okrećite ga sve dok se slobodni hod ne dovede na minimum.
- ▶ Zategnite obje matice M12 (1) zakretnim momentom od 35 - 45 Nm.

6.3.11 PROVJERA I PODEŠAVANJE POGONSKOG REMENA ZA VOŽNJU

Redovito provjeravajte stanje i zategnutost pogonskog remena za vožnju. Čim remen počne proklizavati ili čak stvarati miris, treba ga zategnuti ili zamijeniti.

- ▶ Skinite poklopac kosišta (➔ 6.3.7) .



6.3.11

- ▶ Zatezanjem matica na vijku, podesite oprugu na duljinu od **55 ± 1 mm**.



Nemojte prezategnuti remen preko te razine, time se smanjuje njegov vijek trajanja i može uzrokovati oštećenje prijenosa!

- ▶ Vratite poklopac mehanizma za košnju.

6.3.12 ZAMJENA REMENOVA

Zamjena pogonskih remenova je relativno zahtjevan postupak, koji treba obaviti ovlašteni servisni centar.

6.3.13 ZAMJENA KOTAČA

Prije zamjene jednog od kotača, parkirajte kosilicu na vodoravnoj i čvrstoj površini, isključite motor i izvadite ključ iz sklopke paljenja. Obavite zamjenu kako slijedi:



6.3.13

- ▶ Podignite stroj pomoću odgovarajuće dizalice na strani gdje ćete obavljati zamjenu. Postavite dizalicu pod kruti dio okvira ili na krak prijenosa. Pomoću drvenog bloka, učvrstite kosilicu da spriječite njeno kotrljanje.
- ▶ Skinite zaštitni poklopac s kotača (samo s prednjih kotača).
- ▶ Prikladnim odvijačem skinite učvršni prsten i skinite podlošku.
- ▶ Skinite kotač s osovine. Na stražnjim kotačima ima opruga osovine.

Kada ponovo montirate kotač, postupite obrnutim redoslijedom nego kod skidanja. Prije montiranja kotača, očistite sve dijelove i lagano podmažite osovinu plastičnim lubrikantom. Ovo podmazivanje je posebno važno za kotače na stražnjoj osovini radi naknadnog skidanja kotača. **U slučaju da se podmazivanje ne obavi, kasnije pričvršćivanje može biti vrlo teško.**

Kada montirate stražnji kotač, pazite na međusobno poravnanje zatika na osovini i utora na kotaču.

6.3.14 POPRAVLJANJE PROBUŠENE GUME

Kosilica je opremljena gumama bez zračnice. U slučaju probušene gume, dajte ju na popravak u specijaliziranu vulkanizersku radionicu ili u ovlaštenom servisnom centru za Seco kosilice.

6.3.15 ODRŽAVANJE HIDROSTATSKOG PRIJENOSA

Za pouzdano funkcioniranje prijenosa, potrebno je održavati pravilnu razinu ulja. Otvori za punjenje na prijenosima su dostupni nakon što se lijevak za izbacivanje skine sa stroja (➔ 6.3.9). Propisane vrijednosti su navedene u priručniku proizvođača koji je isporučio taj dio stroja.



U slučaju problema s prijenosom, odmah zatražite pomoć ovlaštenog servisnog centra jer postoji opasnost od teškog oštećenja.

6.4 PODMAZIVANJE

Podmažite kosilicu prema slici 6.4 i tablici u nastavku. U slučaju da se kosilica koristi u vrlo prašnjavim ili pjeskovitim radnim uvjetima, podmazujte ju češće.

Kuglični ležajevi zateznih remenica, vodećih remenica i ležajeva na kosištu su samopodmazujući.

Prije početka podmazivanja, motor se mora isključiti i svi pokretni dijelovi kosilice moraju mirovati.

| | Br. | Mjesto | Mazivo |
|--|-----|---|----------------------|
|  6.4 | (1) | Točka rotacije pedale kočnice | Ulje SAE 30 |
| | (2) | Zupčasta letva upravljača, ekscentar i kutni zglob upravljačke zatezne šipke | Plastično mazivo A00 |
| | (3) | Točke rotacije pedale za vožnju | Ulje SAE 30 |
| | (4) | Zatik prednjeg kotača, ležajevi oba prednja kotača, zatici kućišta osovine i kutni zglob koji spaja upravljačke zatezne šipke | Plastično mazivo A00 |
| | (5) | Točke rotacije mehanizma za podizanje kosišta | Plastično mazivo A00 |
| | (6) | Vijak šipke za podizanje kosišta | Plastično mazivo A00 |
| | (7) | Čašica kuglastog zgloba šipke upravljača | Plastično mazivo A00 |
| | (8) | Poluosovine stražnjih kotača (prijenosi) | Plastično mazivo A00 |



Brojevi 10 i 50 u okvirima na slici 6.4 su intervali podmazivanja u satima.



Nemojte dozvoliti da ulje i maziva dođu u kontakt s pogonskim remenima i njihovim remenicama. Temeljito obrišite područje oko podmazanih dijelova prije i nakon podmazivanja. Prije stavljanja kosilice izvan pogona na dulji vremenski period, temeljito podmažite sva mjesta prikazana na slici, posebno poluosovine prednjih i stražnjih osovina.

7. POPRAVLJANJE KVAROVA I NEISPRAVNOSTI

Nemojte obavljati nikakve popravke ako nemate odgovarajuću tehničku opremu i kvalifikacije. Korisnik kosilice smije obavljati popravke opisane u nastavku. Ako korisnik obavlja druge popravke koji nisu ovdje navedeni, poništiti će se jamstvo. Proizvođač ne preuzima odgovornost za štetu nastalu nepravilno izvedenim i neodobrenim popravcima koje obavi korisnik.

| Neispravnost, kvar | Popravak |
|--|--|
| Kosište kosi nejednoliko | <ul style="list-style-type: none"> ▶ Uklonite travu koja se nakupila na donjoj strani kosišta. ▶ Pazite da noževi budu oštri i da nisu deformirani. ▶ Provjerite jesu li noževi zategnuti. ▶ Provjerite postavku visine kosišta (➡ 6.3.7). Ako visina nije pravilna, ponovo ju podesite. ▶ Provjerite zategnutost pogonskog remena (➡ 6.3.8). Po potrebi podesite zategnutost. ▶ Provjerite jesu li noževi zategnuti. Zamijenite ih ako su oštećeni ili pretjerano istrošeni. |
| Između rotora s noževima ostaje nepokošena traka | <ul style="list-style-type: none"> ▶ Provjerite ima li oštećenja na kućištima ležajeva. Ovisno o stanju, popravite ih ili zamijenite. Kada kosite debelu travu ili jako mokru travu, može ostati nepokošena traka. Prilagodite brzinu vožnje uvjetima za košnju tako da odaberete odgovarajući stupanj prijenosa. Motor ne bi smio raditi s potpuno otvorenim leptirom gasa. ▶ Provjerite da li su noževi oštri i neoštećeni. Po potrebi zamijenite noževe. |
| Kosište čupa komade tla | <ul style="list-style-type: none"> ▶ Provjerite zategnutost pogonskog remena (➡ 6.3.8). Po potrebi podesite zategnutost. ▶ Provjerite ima li oštećenja na kućištima ležajeva. Ovisno o stanju, popravite ih ili zamijenite. ▶ Provjerite visinu košnje i po potrebi ju podesite. Do čupanja tla dolazi češće na neravnom terenu. ▶ Provjerite jesu li noževi savijeni. Po potrebi zamijenite noževe. |
| Kosište ne izbacuje travu | <ul style="list-style-type: none"> ▶ Uklonite travu koja se nakupila na donjoj strani kosišta. U mokrim uvjetima, lijevak za izbacivanje i donja strana izlaza iz kosišta se mogu zablokirati od trave. Nemojte kositi mokru travu. ▶ Prilagodite brzinu vožnje uvjetima za košnju tako da odaberete odgovarajući stupanj prijenosa. Motor ne bi smio raditi s potpuno otvorenim leptirom gasa. Kada kosite visoku travu, prvo pokosite jedanput s visokom visinom košnje, a zatim još jedanput s normalnom visinom. Slijedite informacije u poglavlju 5.5.3. ▶ Provjerite zategnutost pogonskog remena (➡ 6.3.8). Po potrebi podesite zategnutost. ▶ Provjerite, posebno nakon zamjene noževa, da li je nož pravilno montiran. |
| Pogonski remen kosišta se zaustavlja tijekom rada | <ul style="list-style-type: none"> ▶ Pogonski remen kosišta može biti oštećen, kada iskače iz remenice dok stroj radi. Ako remen iskače čak i nakon ponovne provjere prema sljedećim koracima, potrebno ga je zamijeniti. ▶ Provjerite zategnutost remena (➡ 6.3.8). Po potrebi podesite zategnutost. ▶ Provjerite putanju remena. ▶ Provjerite podešenu visinu košnje i po potrebi ju podesite. ▶ Provjerite da pomicanje remena nije zapriječeno stranim predmetom. Ako je, uklonite strani predmet. ▶ Pregledajte sve remenice. Izvijene ili napuknute remenice mogu stvarati probleme. Po potrebi ih zamijenite. ▶ Provjerite unutrašnju površinu remenice na motoru. Ako je hrapava ili ima napukline, treba zamijeniti remenicu. ▶ Provjerite ima li na dijelovima zateznog mehanizma istrošenosti i po potrebi zamijenite istrošene dijelove. |
| Pogonski remen kosišta proklizava | <ul style="list-style-type: none"> ▶ Ako je trava previsoka ili mokra, pogonski remen kosišta može proklizavati. Provjerite da remen nije istrošen. Ako je, zamijenite ga. ▶ Provjerite zategnutost remena (➡ 6.3.8). Po potrebi podesite zategnutost. ▶ Provjerite oprugu mehanizma za zatezanje remena kosišta. Zamijenite oprugu ako je prenapeta ili oštećena. |
| Pogonski remen kosišta se pretjerano troši | <ul style="list-style-type: none"> ▶ Provjerite sve točke duž putanje remena. Provjerite da pomicanje remena nije zapriječeno stranim predmetom. Ako je, uklonite strani predmet. ▶ Provjerite remenice, i ako su oštećene, zamijenite ih. ▶ Provjerite podešenu visinu košnje i po potrebi ju podesite. ▶ Provjerite zategnutost remena (➡ 6.3.8). Po potrebi podesite zategnutost. |
| Noževi se ne mogu pokrenuti | <ul style="list-style-type: none"> ▶ Provjerite da remen nije istrošen ili oštećen. Ako je, zamijenite ga. Ako je labav, zategnite ga. ▶ Provjerite oprugu zateznog mehanizma. Zamijenite oprugu ako je napukla ili oštećena. ▶ Provjerite da pomicanje remena nije zapriječeno stranim predmetom. Ako je, uklonite strani predmet. |
| Noževi se zaustavljaju s kašnjenjem | <ul style="list-style-type: none"> ▶ Provjerite zategnutost remena (➡ 6.3.8). Po potrebi podesite zategnutost. Ako se remen više ne može zategnuti zbog znatne istrošenosti, zamijenite ga. ▶ Provjerite da pomicanje remena nije zapriječeno stranim predmetom. Ako je, uklonite strani predmet. ▶ Provjerite da li se elektromagnetska spojka pravilno isključuje. Ako spojka ne radi pravilno, dajte da se zamijeni ili popravi u ovlaštenom servisnom centru. |

| Neispravnost, kvar | Popravak |
|---|---|
| Remenovi ekstremno vibriraju pri uključivanju kosišta | <ul style="list-style-type: none"> ▶ Provjerite da noževi nisu savijeni ili zavrnuti, i provjerite da li su balansirani. Ako su deformirani, zamijenite ih. ▶ Provjerite da na remenu nema zagorenih mjesta ili neispravnosti koje bi mogle uzrokovati vibracije. Ako je remen istrošen, zamijenite ga. ▶ Provjerite da noževi nisu istrošeni ili oštećeni. Po potrebi ih zamijenite. ▶ Provjerite da li se elektromagnetska spojka pravilno uključuje. Ako spojka ne radi pravilno, dajte da se zamijeni ili popravi u ovlaštenom servisnom centru. ▶ Provjerite unutrašnju površinu remenice na motoru. Ako je hrapava ili ima napukline, treba zamijeniti remenicu. ▶ Provjerite da li se na donjoj strani kosišta nakupilo trave. Ako je, treba ukloniti travu. ▶ Provjerite da neispravnost nije u nosaču motora. Po potrebi zategnite ili zamijenite vijke. ▶ Provjerite zategnutost remena (➡ 6.3.8). Po potrebi podesite zategnutost. |
| Pogonski remen za vožnju kosilice proklizava | <ul style="list-style-type: none"> ▶ Provjerite zategnutost pogonskog remena za vožnju (➡ 6.3.11). Po potrebi podesite njegovu zategnutost. ▶ Provjerite je li remen za vožnju oštećen ili istrošen. ▶ Provjerite da pomicanje mehanizma spojke nije zapriječeno stranim predmetom. Ako je, uklonite strani predmet. ▶ Provjerite je li remenica remena motora ili remenica prijenosa oštećena. Po potrebi ih zamijenite. |
| Pogonski remen za vožnju kosilice škripi | <ul style="list-style-type: none"> ▶ Provjerite zategnutost pogonskog remena za vožnju (➡ 6.3.11) i radno stanje kočnice. Po potrebi podesite zategnutost remena. Ako kočnica nije u ispravnom radnom stanju, dajte ju na podešavanje u ovlašteni servisni centar. |
| Pogonski remen za vožnju iskače tijekom rada | <ul style="list-style-type: none"> ▶ Provjerite zategnutost pogonskog remena za vožnju (➡ 6.3.11). Po potrebi podesite njegovu zategnutost. ▶ Provjerite putanju remena. Po potrebi ju podesite. ▶ Provjerite jesu li remenice oštećene. Po potrebi ih zamijenite. ▶ Provjerite razmak u mehanizmu spojke za vožnju. Odstupanja mogu dovesti do savijanja držača ležaja spojke. Po potrebi ga zamijenite. |
| Stroj se ne pomiče kada se pritisne pedala za vožnju | <ul style="list-style-type: none"> ▶ Provjerite zategnutost pogonskog remena za vožnju (➡ 6.3.11). Po potrebi podesite njegovu zategnutost. ▶ Provjerite remenicu motora i prijenosa u pogledu odrezanih ili oštećenih utora. Po potrebi ih zamijenite. |
| Pri vožnji nastaju ekstremne vibracije | <ul style="list-style-type: none"> ▶ Provjerite jesu li remenice oštećene ili deformirane. Po potrebi ih zamijenite. ▶ Provjerite ima li na remenu zagorenih mjesta ili drugih neispravnosti. Po potrebi zamijenite. ▶ Provjerite zategnutost pogonskog remena za vožnju (➡ 6.3.11). Po potrebi podesite njegovu zategnutost. ▶ Provjerite da li su noževi za košnju balansirani. Po potrebi ih balansirajte ili zamijenite. |
| Upravljač proklizava ili je labav | <ul style="list-style-type: none"> ▶ Provjerite da razmak između zupčaste letve i zupčanika nije prevelik. Ako je, podesite zupčastu letvu. Provjerite istrošenost kugli i čašica zglobova. Po potrebi zamijenite zglobove. |
| Motor se ne može upaliti | <ul style="list-style-type: none"> ▶ Provjerite ima li benzina u spremniku benzina. ▶ Provjerite da li ste primijenili propisani postupak za pokretanje motora (➡ 5.2) ▶ Provjerite osigurač. Po potrebi ga zamijenite. ▶ Provjerite je li napon na kontaktima akumulatora 12 V. Na novom stroju, provjerite da li je akumulator aktiviran i napunjen. Na novim kosilicama, zamijenite svjećicu i provjerite da na cilindru nema nakupljenog ulja zbog nepravilnog rukovanja. ▶ Provjerite da li su svi kablanski spojevi ispravni i da li sklopke električnog sustava rade. ▶ Ponovo provjerite motor točno prateći upute u Korisničkom priručniku proizvođača motora. Dajte električni sustav na provjeru u specijaliziranu radionu. |
| Motor se okreće, ali se ne može pokrenuti | <ul style="list-style-type: none"> ▶ Provjerite da li ste primijenili propisani postupak za pokretanje motora (➡ 5.2). Provjerite je li benzin u spremniku benzina čist. ▶ Provjerite da filter goriva nije začepljen. ▶ Provjerite je li ventil za gorivo otvoren (vrijedi samo za strojeve s motorom HP BS15). ▶ Pazite da ručica gasa bude u položaju "ČOK". ▶ Ponovo provjerite motor točno prateći upute u Korisničkom priručniku proizvođača motora. Dajte kablove i sklopke na provjeru u specijaliziranu radionu. |
| Stroj se ne može gurati ili se teško gura | <ul style="list-style-type: none"> ▶ Provjerite je li ručica za premošćivanje u položaju "0". |
| Pri vožnji nastaje "pišteći" zvuk | <ul style="list-style-type: none"> ▶ Provjerite stanje remenova i zateznih remenica. Ako se problem nastavi, odmah kontaktirajte ovlašteni servisni centar. |
| Nije moguće pokrenuti stroj na normalni način | <ul style="list-style-type: none"> ▶ Upotrijebite sustav za vožnju u nuždi i odvezite kosilicu na mjesto s kojeg se može prevesti u servisni centar (➡ 5.2.1) |

7.1 NARUČIVANJE REZERVNIH DIJELOVA

Preporučujemo da koristite isključivo originalne rezervne dijelove, čime ćete osigurati sigurnost i kompatibilnost. Uvijek naručite rezervne dijelove od ovlaštenog distributera ili servisne organizacije, koja je informirana o aktualnim tehničkim promjenama koje se obavljaju na proizvodima tijekom proizvodnje.

Za laku, brzu i točnu identifikaciju potrebnih rezervnih dijelova, uvijek u narudžbi navedite serijski broj koji se nalazi na drugoj strani korica ovog izdanja. Također navedite godinu proizvodnje koja je navedena na identifikacijskoj oznaci stroja ispod sjedala.

7.2 JAMSTVO

Uvjeti jamstva su navedeni na jamstvenoj kartici, koju prodavač uvijek isporučuje uz stroj.

Not for
Reproduction

8. ODRŽAVANJE NAKON SEZONE, STAVLJANJE KOSILICE IZVAN POGONA

Na kraju sezone, ili ako nećete koristiti kosilicu dulje od 30 dana, svakako pripremite kosilicu za mirovanje što je prije moguće. Ako gorivo ostane u spremniku za benzin bez pomicanja dulje od 30 dana, može nastati ljepljiva naslaga koja može imati negativan učinak na karburator i uzrokovati slab rad motora. Zbog toga ispraznite spremnik za benzin.



Nikada nemojte pohraniti traktorsku kosilicu s punim spremnikom benzina unutar zgrade ili slabo ventiliranog područja, gdje ima isparavanja goriva, otvorenog plamena, iskrenja ili rasvjetnih plamenova, peći, centralnog grijanja, suhih krpi, itd. Oprezno rukujte gorivima i mazivima jer su visoko zapaljivi, a neoprezno rukovanje može dovesti do teških opekлина ili materijalne štete.

Ispraznite spremnik benzina samo u odobrene kanistere na otvorenom, dalje od otvorenog plamena.

Preporučeni postupak pripreme traktorske kosilice za pohranu:

- ▶ Temeljito očistite cijeli stroj, posebno unutrašnjost kosišta (➔ 6.2.2).



Nikada nemojte koristiti benzin za čišćenje. Koristite sredstva za odmaščivanje i toplu vodu.

- ▶ Popravite i obojite uljubljena mjesta da spriječite nastanak korozije.
- ▶ Zamijenite neispravne ili istrošene dijelove i zategnite sve labave matice i vijke.
- ▶ Pripremite motor za pohranu prema korisničkom priručniku za rad i održavanje motora.
- ▶ Podmažite sve točke podmazivanja prema dijagramu za podmazivanje (➔ 6.4).
- ▶ Izvadite akumulator, očistite ga, uijte destiliranu vodu sve do donjih dijelova prstenova na otvorima za punjenje i do kraja ga napunite strujom. Akumulator koji nije napunjen se može smrznuti i napuknuti. Čuvajte akumulator na hladnom i suhom mjestu, prema potrebi. Napunite akumulator svakih 30 dana i redovno provjeravajte njegov napon.
- ▶ Pohranite traktorsku kosilicu pokrivenu u čistom i suhom okruženju.



Najbolji način da se osigura idealno radno stanje traktorske kosilice za sljedeću sezonu je da se kosilica svake godine da na pregled i podešavanje u ovlaštenu servisnu centar.

8.1 REMENI KOSILICE

Nije potrebno otpustiti remenove kada se kosilica stavlja izvan pogona na dulji vremenski period. Kada se kosilica ponovo pokreće radi upotrebe, svakako preporučujemo da pustite da remenovi kosilice rade u praznom hodu najmanje 5 minuta. Time će se spriječiti vibracije i omogućiti da se nakon duljeg vremena neaktivnosti remenovi poravnaju u pravilan radni položaj.

9. ODLAGANJE KOSILICE U OTPAD

Nakon završetka radnog vijeka kosilice, vlasnik kosilice je odgovoran za njeno zbrinjavanje. To se može obaviti na dva načina:

- a) Predajte stroj ovlaštenoj tvrtki (reciklažnom dvorištu, prikupljalištu sekundarnih sirovina, itd.). Dobit ćete dokumentiranu potvrdu o odlaganju u otpad.
- b) Sami zbrinite kosilicu. U tom slučaju preporučujemo sljedeći postupak:
 - ▶ Zbrinite proizvod koristeći reciklažni materijal sukladno važećem zakonu o zbrinjavanju otpada.
 - ▶ Rastavite cijeli stroj.
 - ▶ Dijelove koji se mogu ponovo upotrijebiti treba očistiti, sačuvati i pohraniti za daljnju upotrebu.
 - ▶ Sortirajte preostale dijelove na one koji su ekološki prihvatljivi i one koji nisu, npr. gumeni dijelovi (brtve), ostaci maziva u ležajevima ili na zupčanicima. Ekološki štetne komponente treba zbrinuti u skladu s relevantnim važećim zakonom o odlaganju otpada u državi korisnika, npr. u Češkoj Republici to je Zakon o otpadu br. 185/2001 Coll.
 - ▶ Razvrstajte otpad sukladno popisu otpada u skladu s važećim propisom. Ekološki prihvatljiv otpad se mora zbrinuti kao reciklažni materijal.



Prikupljanje starih guma (vrijedi samo za Češku Republiku)

Stare i neupotrijebljene gume su ekološki otpad. Njihovo zbrinjavanje se mora obaviti u skladu s državnim propisima. Ovlašteni partneri za prodaju i servis će preuzeti gume na kraju njihovog vijeka trajanja, bilo direktno u sklopu programa za povrat ili će vas savjetovati gdje da ih besplatno predate.

Not for
Reproduction

10. IZJAVA O SUKLADNOSTI (ORIGINAL)

sukladno sa sljedećim: **Direktiva 2006/42/EZ Vijeća (Vladina direktiva NV 176/2008 Coll.)**
Direktiva 2014/30/EZ Vijeća (Vladina direktiva NV 117/2016 Coll.)
Direktiva 2000/14/EZ Vijeća (Vladina direktiva NV 9/2002 Coll.)

A. Mi: Seco Industries, s.r.o., Jungmannova 11, Valdické Předměstí, 506 01 Jičín
ID br.: 05391423

izdajemo sljedeću izjavu:

B. Mehanička oprema

- naziv: Traktorska kosilica
- model: **AJ 92 (SLC92-2692050-00)**
- serijski broj: 000000000-999999999

Opis:

Model AJ 92 (SLC92) je samovozna kosilica na četiri kotača s motorom Briggs & Stratton 7160EXi (40R5). Napajanje iz motora se prenosi preko elektromagnetske spojke pomoću V-remenova na kosište i prijenos za vožnju. Kosište je sklop s dva noža s okomitom osi rotacije i širinom pokrivanja od 92 cm, a pogoni ga dvostrani V-remen. Komadići trave se provode kroz lijevak u spremnik za travu ili se usmjeravaju na tlo pomoću usmjerivača. Umjesto prikupljanja, kosilica može raditi malčiranje tako da se blokira lijevak za izbacivanje i koriste se dva noža za malčiranje.

C. Legislativa koja čini temelj za procjenu sukladnosti:

ČSN EN ISO 12100, ČSN EN ISO 5395-1,3, ČSN EN ISO 14982:2009

D. Procjena sukladnosti je obavljena sukladno propisanom postupku u:

- Direktivi 2006/42/EZ Europskog parlamenta i Vijeća, Dodatak VIII (ekv. Dodatak br. 8, NV br. 176/2008 Coll.)
 - Direktivi 2014/30/EZ Europskog parlamenta i Vijeća, Dodatak II (ekv. Dodatak br. 2, NV br. 117/2016 Coll.)
 - Direktivi 2000/14/EZ Europskog parlamenta i Vijeća, Dodatak VI (ekv. Dodatak br. 5, NV br. 9/2002 Coll.)
- Státní zkušebna strojů a.s. (SZS, a.s.), NB 1016
Třanovského 622/11
163 04 Prag 6, Češka Republika

E. Institucije koje sudjeluju u procjeni sukladnosti

Státní zkušebna strojů a.s. (SZS, a.s.)
Molákova 622/11, 163 04 Prag 8, Češka Republika

F. Potvrđujemo sljedeće:

- da ova mehanička oprema zadovoljava sve odgovarajuće provizije navedenih direktiva (NV)
- da su poduzete mjere za osiguravanje sukladnosti svih proizvoda stavljenih na tržište s tehničkom dokumentacijom i zahtjevima sadržanim u tehničkim propisima
- da zajamčena razina emisija snage zvuka $L_{WA,G}$ iznosi 100 dB(A)

Izmjerene srednje vrijednosti snage zvuka A ovisno o korištenom motoru:

| Motor | Brzina (min ⁻¹) | Izmjerena razina snage zvuka L_{WA} [dB(A)] |
|----------------------------------|-----------------------------|---|
| Briggs & Stratton 7160EXi (40R5) | 2700 | 99.65 |

Tehnička dokumentacija u opsegu sukladno Dodatku VII za Direktivu 2006/42/EZ i sukladno dodatku VIII za Direktivu 2000/14/EZ je pohranjena u poslovnom sjedištu proizvođača na adresi:

SECO Industries, s.r.o.
Jungmannova 11
Valdické Předměstí
506 48 Jičín

In Jičín, 18.10.2023

Ing. Aleš Housa
Direktor odjela za mehaničko strojarstvo



Stoga se u ovom priručniku mogu pojaviti neke tehničke razlike u terminologiji u usporedbi sa stvarnim proizvodom. Iz toga se ne mogu izvoditi nikakve tvrdnje. Tiskanje, umnožavanje, objavljivanje i prijevod (čak i djelomično) nisu dopušteni bez pisanog dopuštenja tvrtke Seco Industries, s.r.o. Proizvođač zadržava pravo na promjenu tehničkih parametara proizvoda bez prethodnog obavještanja korisnika.

Not for
Reproduction

O TEM PRIROČNIKU





Ta priročnik naj bi vas na čim bolj preprost način vodil po varni namestitvi, delovanju in vzdrževanju vaše kosilnice ter zagotovil informacije o njenih možnostih in zmogljivostih. Zato je namenjen vsem osebam, ki bodo pri namestitvi, delovanju in vzdrževanju kosilnice prišle v stik z njo.

Pred kakršnim koli delom s kosilnico natančno preberite priročnik. Natančno upoštevajte navodila iz tega priročnika, da bo upravljanje kosilnice lažje, da bo njena uporaba optimalna in da bo imela dolgo življenjsko dobo.

| | |
|---|---|
|  | Pomembno je, da priročnik velja za del jahalnih kosilnic, ki ga ne smete ločiti od njih. Zato ga shranite za prihodnjo uporabo. Kosilnice ne uporabljajte, dokler ne preberete vseh navodil, omejitev in priporočil iz tega uporabniškega priročnika, pri čemer bodite posebej pozorni na poglavje VARSTVO ZDRAVJA IN VARNOST PRI DELU. |
|  | Ilustracije in slike v tem uporabniškem priročniku morda ne ustrezajo resničnosti, njihov namen pa je opis glavnih načel naprave. Besedila, risbe, fotografije in drugi elementi so zaščiteni z avtorskimi pravicami. Vsaka zloraba ali nedovoljeno kopiranje je kaznivo dejanje. |

V praksi se pogosto pojavijo nepredvidljive situacije, ki jih ni mogoče vključiti in opisati v tem uporabniškem priročniku. Zato se v primeru nejasnosti ali vprašanj obrnite na enega od naših strokovno opremljenih servisnih centrov po vsej Evropi, kjer vam bodo na pomoč priskočili usposobljeni in preizkušeni strokovnjaki.

SIMBOLI, UPORABLJENI V TEM PRIROČNIKU

| SIMBOL | POMEN |
|---|---|
|  | Ta simbola pomenita "POZOR" in "OPOZORILO" ter vas obveščata o stvareh, ki lahko poškodujejo vašo kosilnico in/ali povzročijo resne poškodbe uporabnika. |
|  | Ta simbol označuje pomembno navodilo, lastnost, postopek ali vprašanje, ki ga morate upoštevati in upoštevati pri sestavljanju, delovanju in vzdrževanju kosilnice. |
|  | Ta simbol označuje koristne informacije v zvezi s kosilnico ali njeno dodatno opremo. |
|  | Ta simbol se nanaša na sliko v srednjem delu uporabniškega priročnika. Vedno jo spremlja številka slike. |
|  | Ti simboli pomenijo sklicevanje na drugo poglavje v tem ali drugem uporabniškem priročniku, ki je priložen kosilnici. |

VELJAVNOST PRIROČNIKA

Priročnik velja za model kosilnice SIMPLICITY SLC92.

RAZLIČICA PRIROČNIKA

Število priročnikov: Revizija A

1. TEHNIČNE INFORMACIJE

1.1 UPORABA

Ta jahalna kosilnica je zasnovana za košnjo enakomernih, urejenih travnatih površin, npr. v parkih, vrtovih in športnih igriščih, po možnosti na manjših strminah, na katerih ni tujih predmetov (padlih vej, kamenja, trdih predmetov itd.). Največja dovoljena višina pokošene vegetacije je 10 cm, naklon pobočja pa ne sme presegati 12° (21 %).



Vsaka uporaba te kosilnice, ki ni opisana v tem uporabniškem priročniku in presega opisano uporabo, se šteje za uporabo v nasprotju s predvidenim namenom ali uporabo. Proizvajalec kosilnice ni odgovoren za škodo, ki bi nastala zaradi takšne uporabe; tveganje nosi uporabnik.

Nepravilna uporaba kosilnice vključuje tudi njeno upravljanje, vzdrževanje in popravila, ki jih izvajajo neusposobljene ali nepooblaščen osebe, uporabo neodobrene dodatne opreme, delovanje kosilnice z okvaro ali napako ter delovanje z odstranjenimi, spremenjenimi ali nedelujočimi varnostnimi elementi. Poleg tega bo uporaba neodobrenih dodatkov povzročila takojšnjo razveljavitve garancije.

1.2 GLAVNA DELA IN OPIS

Jahalna kosilnica **SLC92** je sestavljena iz naslednjih osnovnih delov:



1.2

(1) OKVIR Z ODBIJAČEM

Okvir z odbijači je nosilni element za večino glavnih delov kosilnice.

(2) SPREDNJA OS S KOLESI, VKLJUČNO S KRMILJENJEM

Sprednja os omogoča vrtenje koles. Volan se uporablja za krmiljenje.

(3) KOSILINCA

Kosilnica kosi in zbira travo. Nahaja se pod kosilnico. Sestavljena je iz pokrova, glavne plošče in dveh rezil za košnjo.

(4) ŽLEB ZA ODMETAVANJE TRAVE

Povezuje kosilnico z zbiralnikom trave. Trava gre skozi njo v koš za travo.

(5) MENJALNIK, VKLJUČNO S POGONOM NA ZADNJI KOLESI

Menjalnik s hidrostatičnim prenosom moči služi za menjavanje prestav med vožnjo.

(6) LOVILEC TRAVE

Koš za travo, ki se nahaja zadaj za kosilnico, je sestavljen iz cevastega kovinskega okvirja, pokrova, tekstilne vreče in ročice za odmetavanje.

(7) LOKACIJA VOZNIKA

Udoben sedež omogoča enostaven dostop do vseh krmilnih elementov na kosilnici.

(8) OHIŠJE, MOTOR, VKLJUČNO Z ELEKTRIČNIMI NAPELJAVAMI IN AKUMULATORJEM

Ohišje je kombinacija plastičnih in kovinskih pokrovov, ki ustrezno pokrivajo električne in mehanske sestavne dele stroja. Štiriktaktni bencinski motor je nameščen pod pokrovom motorja in je trdno pritrjen na okvir. Akumulator se nahaja v prostoru za shranjevanje pod volanom.

1.3 NALEPKE NA KOSILNICI



Strogo je prepovedano odstranjevati ali poškodovati nalepke in simbole, pritrjene na kosilnico. V primeru poškodbe ali nečitljivosti nalepke se obrnite na dobavitelja ali proizvajalca kosilnice in zahtevajte zamenjavo.

IDENTIFIKACIJSKA PLOŠČICA MODELA

| | |
|--|--------------------------------------|
| TYPE N°: xxxxxxxxxxxxxxxxxxxxxxxx self-propelled mower xxxxxxxxxxxxxxxxxxxxxxxxxxxx ENGINE: xxxxxxxxxxxxxxxx YEAR OF PRODUCTION: xxxx WEIGHT: xxx kg FABRICATION: Seco Industries, s.r.o. Jungmannova 11, Valdice Předměstí, 506 01 Jičín Czech Republic SERIAL NO.: XXXXXXXXXX | UK CA CE MADE IN EUROPE |
|--|--------------------------------------|

Tipska plošča se nahaja pod voznikovim sedežem in vsebuje osnovne identifikacijske podatke in tehnične specifikacije za kosilnico.

OPOZORILNE OZNAKE

| | | | | |
|-----------|---------------------------|----------------------------------|----------------------------|-----------------|
| | | | | |
| Nevarnost | Pozor! Vroča površina! | Ne puščajte kosilnice med vožnjo | Pozor, odklonjeni predmeti | Ne dotikajte se |

| | |
|------------------------------------|--|
| | |
| Med delovanjem se ga ne dotikajte! | Vrtljiva orodja! Nevarnost poškodb okončin! |



PREPOVEDNE OZNAKE



| | | | |
|----------------------------------|-------------------------|---------------------------------|----------------|
| | | | |
| Ne kosite v bližini drugih ljudi | Ne sprejemajte potnikov | Ne vozite pravokotno na pobočje | Ne stopajte na |

OZNAKE UKAZOV

| | |
|-------------------------------------|---|
| | |
| Pri popravilu upoštevajte priročnik | Nepooblaščen osebe držite na varni razdalji |

INFORMACIJSKE NALEPKE

| | | |
|---|---|---|
|  |  |  |
| <p>Preberite uporabniški priročnik in upoštevajte navodila</p> | <p>Največji delovni naklon</p> | <p>Zagotovljena raven zvočne moči v skladu z direktivo 2000/14/ES</p> |

| | | | | | |
|---|----------------------------------|------------------|-------------------------|---|---|
|  | <p>R</p> | <p>N</p> | <p>F</p> |  |  |
| <p>Zavore</p> | <p>Potovanje v obratni smeri</p> | <p>Nevtralno</p> | <p>Potovanje naprej</p> | <p>Hitro</p> | <p>Počasi</p> |

Not for
Reproduction

1.4 TEHNIČNI PARAMETRI

| PARAMETER | SIMPLICITY SLC92 |
|---|-------------------------------|
| Dimenzije kosilnice (dolžina × širina × višina) | 2480 × 950 × 1,120 |
| Teža kosilnice | 255 kg |
| Hitrost naprej / nazaj | 9 / 7 km/h |
| Dimenzije koles (spredaj / zadaj) | 15 × 6-6 / 18 × 8.5-8 |
| Tlak v pnevmatikah (spredaj in zadaj) | 80 – 140 kPa |
| Višina košnje | 30 – 90 mm |
| Širina košnje | 92 cm |
| Prostornina lovilca trave | 300 l |
| Navedba polnega lovilca trave | Zvočnik |
| Prostornina rezervoarja za gorivo | 8 l |
| Vrsta goriva | Bencin brez svinca Natural 95 |
| Vrsta baterije | 12 V 28 Ah |

PREGLED NAVORA ZA ZATEGOVANJE VIJAČNIH SPOJEV

| Kosilnica: | Navorni moment |
|---|----------------|
| Vijak osrednjega rezila | 30 ± 3 Nm |
| Matice M12 na jermenih pogona za košnjo | 45 - 55 Nm |
| Krmiljenje: | |
| Vijak M8×30 volanskega segmenta | 15 - 25 Nm |
| Matica M12 volanskega segmenta | 45 - 55 Nm |
| Motor: | |
| Vijak elektromagnetne sklopke | 60 - 70 Nm |
| Vijak nosilca jermenice potovalnega jermena | 25 - 35 Nm |



Ko odstranite varovalne matice in jih nato vrnete, jih je treba zamenjati z novimi.

RAVEN HRUPA IN VIBRACIJ

| Motor | Hitrost (min ⁻¹) | Deklarirana raven emisije zvočnega tlaka na mestu delovanja L _{pAd} (dB) ČSN EN ISO 53951 | Zajamčena raven emisij akustične moči L _{WA,G} (dB) 2000/14/EC | Vrednost agregatnega pospeška vibracij (m.s ⁻²) EN ISO 5395-1 | |
|---------|------------------------------|--|---|---|--|
| | | | | skupne vibracije a _{wd} | prenesen na roko – roko a _{hvd} |
| BS 7160 | 2700 | 84 + 2 | 100 | 0,9+0,4 | 2,9+1,4 |

Razlage:

| |
|---|
| Motorji: |
| BS 7160 = Briggs & Stratton 7160 EXi (40R5) |

2. VARNOST IN ZDRAVJE PRI DELU

Ta jahalna kosilnica je zasnovana in izdelana v skladu z mednarodnimi normami in predpisi, ki veljajo za proizvodnjo takšnih strojev. Električni elementi ustrezajo mednarodnim predpisom za zaščito pred nevarno napetostjo dotika. Vsi električni elementi imajo ustrezen zaščitni razred, predpisan z normami, ali pa so nameščeni v zaprtih prostorih, ki s svojim pokrovom izpolnjujejo direktive teh norm.

Če se ta kosilnica uporablja pravilno in v skladu z navodili za uporabo, je **zelo varna**.



Če se ne upošteva varnost pri delu in se ne upoštevajo vsa opozorila v tem priročniku, lahko ta kosilnica odreže roke, noge ali odkloni predmete in tako povzroči hude poškodbe ali smrt oseb, poškodbe ali uničenje kosilnice ali enega od njenih delov ali dodatne opreme.

2.1 VARNOSTNA NAVODILA

Za lastno varnost in varnost drugih med uporabo jahalnih kosilnic je v prvi vrsti odgovoren uporabnik. Proizvajalec ne prevzema odgovornosti za poškodbe oseb ali poškodbe kosilnice in ekološko škodo, ki nastane, če se kosilnica ne uporablja in upravlja v skladu z vsemi varnostnimi navodili, vključenimi v ta priročnik za uporabo.

2.1.1 SPLOŠNA VARNOSTNA NAVODILA

- ! To kosilnico lahko vozi le oseba, starejša od 18 let, ki je prebrala ta uporabniški priročnik. Stroja ne smejo upravljati nepooblaščen osebe, ki niso prebrale navodil za uporabo in niso sposobne pravilno in varno upravljati stroja.
- ! Uporabnik kosilnice je odgovoren za varnost oseb v bližini delovnega območja kosilnice.
- ! Na kosilnici in njeni dodatni opremi ni dovoljeno izvajati nobenih tehničnih sprememb brez pisnega soglasja proizvajalca. Nepooblaščen spremembe lahko povzročijo nevarne varnostne razmere pri delu in razveljavijo garancijo.
- ! Upoštevajte vse zahteve v zvezi s požarno varnostjo (➔ 2.4).
- ! S kosilnice ne odstranjajte varnostnih nalepk ali oznak. Preverite, ali so na pravem mestu.
- ! Ne zadržujte se v bližini kosilnice ali pod njo, če je dvignjena in ni ustrezno zavarovana pred padcem ali prevrnitvijo v dvignjenem položaju.
- ! Sestavni deli koša za travo so izpostavljeni obremenitvam in se lahko poškodujejo, delovanje koša za travo se lahko poslabša in vsebina lahko izpade iz njega. Zato redno izvajajte preglede v skladu s priporočili iz tega priročnika.
- ! Vedno izklopite kosilnico in motor ter izvalcite ključ iz vžiga, ko:
 - čistite kosilnico
 - odstranjujete nakopičeno travo s kosilnice
 - ste zapeljali čez tuj predmet in je treba preveriti, ali je bila kosilnica poškodovana ali pa je treba poškodbo odpraviti
 - kosilnica vibrira z nenavadno močjo in je treba ugotoviti vzrok vibracij
 - če popravljate motor ali druge gibljive dele (odklopite tudi kable od vžigalnih svečk)

2.1.2 OBLAČILA IN ZAŠČITNI PRIPOMOČKI VOZNIKA

- ! Pri delu s kosilnico vedno uporabljajte primerno delovno obleko. Nikoli ne nosite ohlapnih oblačil in kratkih hlač.
- ! Pri delu s kosilnico vedno nosite trdno, zaprto obutev, najbolje z ne drsečim podplatom. Nikoli ne upravljajte kosilnice, če nosite sandale ali ste bos.
- ! Vrednosti hrupa in vibracij na lokaciji upravljavca, ki so navedene v tem priročniku (➔ 1.4) so tesno povezane z zahtevami direktiv EU 2003/10/ES (izpostavljenost hrupu) in 2002/44/ES (izpostavljenost vibracijam), ki urejata pogoje za uporabo osebnih zaščitnih sredstev proti hrupu in vibracijam ter skrajšanje časa izpostavljenosti upravljavca z ustreznimi delovnimi odmori. Proizvajalec kosilnice priporoča, da pri delu s kosilnico vedno uporabljate zaščito sluha. Neupoštevanje teh navodil lahko povzroči trajne zdravstvene okvare!

2.1.3 PRED UPORABO KOSILNICE

- ! Jahalne kosilnice ne uporabljajte, če je poškodovana ali če manjka kateri koli zaščitni element. Vsi pokrovi in drugi zaščitni elementi morajo biti vedno na svojem mestu. Zato ne odstranjajte ali izključite iz delovanja nobenega od zaščitnih elementov kosilnice.
- ! Redno preverjajte pravilno delovanje zaščitnih naprav in varnostnih elementov.
- ! Ne delajte s kosilnico po uživanju alkohola, drog ali zdravil, ki vplivajo na vaše zaznavanje.
- ! Ne delajte s kosilnico, če imate omotico, omedlevico ali če ste oslabljeni ali kako drugače moteni.
- ! Pred začetkom delovanja kosilnice se temeljito seznanite z vsemi nadzornimi elementi in se prepričajte, da jih lahko upravljate tako, da lahko po potrebi takoj ustavite ali izklopite motor.
- ! Ne nastavlajte regulatorja motorja ali omejevalnika hitrosti motorja.
- ! Preden začnete delati s kosilnico, s površine območja, ki ga boste kosili, odstranite vse kamne, kose lesa, žice, kosti, odpadle veje in druge predmete, ki bi se lahko med košnjo odklonili.
- ! Pred nadaljnjo uporabo odpravite vse pomanjkljivosti. Pred začetkom dela temeljito preverite, ali so jermeni napenjani, ali so rezila ostra in ali je prostor znotraj kosilnice čist.
- ! Pred uporabo stroja vizualno preverite, da deli stroja niso poškodovani ali manjkajoči ali vidno zrahljani.
- ! Pred uporabo stroja preverite delovanje zavor in jih po potrebi nastavite ali popravite.

2.1.4 MED DELOVANJEM KOSILNICE

- ! Kosilnice ne smete uporabljati za delo na pobočjih z naklonom, večjim od **12° (21 %)**.
- ! Prepovedan je prevoz drugih potnikov, živali ali tovora neposredno na kosilnici. Prevoz tovora je dovoljen samo na prikolicah, ki jih je odobril proizvajalec kosilnice.
- ! Tudi če kosilnico zapustite za kratek čas, vedno izvalcite ključ iz vžiga.
- ! Če vozite kosilnico stran od delovnega območja, na katerem kosite, vedno odklopite kosilno ploščo in jo dvignite v transportni položaj.
- ! Ne kosite v bližini kupov materiala, lukenj ali bregov. Jahalna kosilnica se lahko nenadoma prevrne, če kolo zapelje čez rob luknje, jarka ali rob, ki se lahko zruši.
- ! Pri delu se izogibajte krtinam, betonskim oporam, drevesnim štorom, vrtnim gredam in robnikom pešpoti, ki ne smejo priti v stik z rezili in tako poškodovati kosilnice in mehanizma kosilnice.
- ! V primeru trka v tog predmet ustavite in izklopite kosilni pult in motor ter preglejte celotno kosilnico, zlasti krmilni mehanizem. Če je potrebno, pred ponovnim zagonom motorja opravite popravila.
- ! Če je le mogoče, se izogibajte uporabi kosilnice v mokri travi. Zmanjšan oprijem lahko povzroči zdrs.
- ! Izogibajte se oviram (npr. nenadni spremembi naklona pobočja, jarkom itd.), na katerih bi se lahko kosilnica prevrnila.
- ! Stabilnosti kosilnice ne poskušajte vzdrževati s stopanjem po tleh.
- ! Kosilnico uporabljajte le pri dnevni svetlobi ali dobri umetni osvetlitvi.
- ! Vožnja kosilnice po javnih cestah ni dovoljena.
- ! Pri delu s kosilnico ne nosite ohlapnih oblačil in kratkih hlač, uporabljajte trdno popolnoma zaprto obutev. Nikoli ne upravljajte kosilnice, če nosite sandale ali ste bos.
- ! Motorja ne puščajte zagnanega v zaprtih prostorih. Izpušni plini vsebujejo snovi brez vonja, ki pa so smrtno strupene.
- ! Pod pokrov kosilnice ne polagajte rok ali nog. Nikoli ne približujte nobenega dela telesa vrtečim se ali premikajočim se delom kosilnice.
- ! Ne zaženite motorja brez izpušne cevi.
- ! Običajno hrup, ki se oddaja med košnjo, ne presega vrednosti akustičnega tlaka in akustične moči, določenih v tem priročniku (➔ 1.4). V nekaterih primerih pa lahko pod določenimi pogoji in zaradi stanja terena za kratek čas preseže predpisane ravni hrupa.
- ! Proizvajalec kosilnice priporoča uporabo zaščite sluha med upravljanjem kosilnice, saj lahko obremenitev slušnega organa s previsokim hrupom ali dolgotrajni učinki hrupa povzročijo trajne poškodbe sluha.
- ! Vedno bodite popolnoma pozorni na vožnjo in druge dejavnosti, ki jih opravljate s kosilnico. Najpogostejši vzroki za izgubo nadzora nad kosilnico so na primer:
 - ▶ Izguba oprijema koles.
 - ▶ Prevelika hitrost, neprilagajanje hitrosti trenutnim razmeram in lastnostim terena.
 - ▶ Nenadna prekinitev, pri kateri se kolesa blokirajo.
 - ▶ Uporaba kosilnice za namene, za katere ni bila zasnovana.

2.1.5 PO KONČANEM DELU S KOSILNICO

- ! Kosilnico in njeno dodatno opremo vedno vzdržujte čiste in v dobrem tehničnem stanju.
- ! Vrtljiva rezila so ostra in lahko povzročijo poškodbe. Pri rokovanju z rezili vedno uporabljajte zaščitne rokavice ali rezila zavijte.
- ! Redno preverjajte matice in vijake, ki pritrjujejo rezila, da so zategnjeni z ustreznim navorom (➔ 6.3.6).
- ! Posebno pozornost namenite zaklepnim maticam. Ko je matica drugič zrahljana, je njena blokirna sposobnost manjša, zato jo je treba zamenjati z novo.
- ! Redno pregledujte vse sestavne dele in po potrebi zamenjajte tiste, ki jih je treba zamenjati, v skladu s priporočili proizvajalca.

2.2 VARNOSTNA NAVODILA ZA DELO NA POBOČJIH

Strmine so glavni vzrok za nesreče, izgubo nadzora nad kosilnico ali posledično prevračanje, kar lahko privede do hudih poškodb ali smrti. Košnja na pobočjih vedno zahteva večjo pozornost. Če niste prepričani ali če to presega vaše sposobnosti, ne kosite na pobočjih.

- ! Jahalno kosilnico lahko uporabljate na pobočjih z največjim naklonom do **12° (21 %)**.
- ! Pri spreminjanju smeri je potrebna večja previdnost. Ne obračajte na klancu, razen če je to nujno potrebno.
- ! Bodite pozorni na luknje, korenine in neravne terene. Zaradi neenakomernega terena se lahko kosilnica prevrne. Visoka trava lahko skriva skrite ovire. Zato z območja, ki ga želite pokositi, vnaprej odstranite vse tuje predmete.
- ! Izberite takšno hitrost, da se vam na klancu ne bo treba ustaviti.
- ! Pri pritrjevanju koša za travo ali drugih povezavah bodite zelo previdni. Zaradi tega se lahko zmanjša stabilnost kosilnice.
- ! Vse gibe na strmini izvajajte počasi in gladko. Ne spreminjajte nenadoma hitrosti ali smeri vožnje.
- ! Na klancu se izogibajte speljevanju ali ustavljanju. Če kolesa izgubijo oprijem, izklopite napajanje rezil in se počasi spuščajte po hribu navzdol.
- ! Na klancu začnite voziti zelo previdno in počasi, da kosilnica ne bi "preskočila". Vedno zmanjšajte hitrost vožnje kosilnice pred klanci, še posebej pa pri vožnji po klancu navzdol zmanjšajte hitrost vožnje na minimum, da izkoristite zaviralni učinek menjalnika.

2.3 VARNOST OTROK

Če upravljaivec kosilnice ni pripravljen na prisotnost otrok, lahko pride do tragične nesreče. Gibanje jahalnih kosilnic pritegne pozornost otrok. Nikoli ne domnevajte, da bodo otroci ostali tam, kjer ste jih nazadnje videli.

- ! Na območjih, kjer kosite travo, ne puščajte otrok brez nadzora.
- ! Nikoli ne dovolite, da upravljajo ta stroj!
- ! Vedno bodite pripravljeni - če se vam približajo otroci, izklopite kosilnico.
- ! Pred in med vzvratno vožnjo se ozrite za seboj in na tla.
- ! Nikoli ne prevažajte otrok, saj lahko padejo in se resno poškodujejo ali nevarno posegajo v krmiljenje jahalnih kosilnic. Nikoli ne dovolite, da bi kosilnico upravljali otroci.
- ! Na mestih z omejeno vidljivostjo (v bližini dreves, grmovja, zidov itd.) bodite še bolj pozorni.

2.4 POŽARNA VARNOST

Pri vzvratni vožnji z jahalno kosilnico je treba upoštevati osnove in predpise za varnost pri delu in požarno zaščito, ki se nanašajo na delo s tovrstnimi kosilnicami.

- ! Redno odstranjujte vnetljive snovi (suho travo, listje itd.) iz okolice izpuha, motorja, akumulatorja in povsod, kjer bi lahko prišle v stik z bencinom ali oljem in se nato vžgale ter povzročile požar na kosilnici.
- ! Preden parkirate kosilnico na zaprtem mestu, počakajte, da se motor ohladi.
- ! Pri delu z bencinom, oljem in drugimi vnetljivimi snovmi bodite še bolj pozorni. To so zelo vnetljive snovi, katerih hlapi so eksplozivni. Med delom ne kadite. Nikoli ne odvijajte pokrovčka rezervoarja za bencin in ga ne polnite z bencinom med delovanjem motorja, če je motor vroč ali če je kosilnica v zaprtem prostoru.
- ! Pred uporabo preverite bencinske cevi in ne točite bencina do konca rezervoarja. Zaradi toplote, ki jo povzročajo motor, sonce in raztezanje goriva, lahko pride do prelivanja goriva in posledično do požara. Za shranjevanje vnetljivih snovi uporabljajte za to namenjene posode. Kanistra z bencinom ali kosilnice nikoli ne shranjujte v stavbi v bližini vira toplote. Pri delu z baterijo bodite še bolj pozorni. Plin v bateriji je zelo eksploziven, zato v bližini baterije ne kadite in ne uporabljajte odprtega ognja, da se izognete resnim poškodbam.

2.5 NEVARNI DELI KOSILNICE - PREOSTALE NEVARNOSTI

! Jahalna kosilnica je zasnovana tako, da ob pravilnem upravljanju in brezhibnem tehničnem stanju ne predstavlja nevarnosti za voznika in njegovo okolico. Kljub temu lahko med delovanjem, vzdrževanjem in nastavljanjem pride do situacij, ki predstavljajo nevarnost za delavce, če se jih ti ne zavedajo in ne upoštevajo tukaj navedenih varnostnih navodil. Te nevarnosti so tako imenovane preostale nevarnosti - to so nevarnosti, ki ostanejo tudi po upoštevanju in izvajanju vseh preventivnih in zaščitnih ukrepov. Pri uporabi, vzdrževanju in nastavljanju kosilnice so prisotne preostale nevarnosti. Zato mora vsaka oseba, ki pride v stik s kosilnico, poznati te nevarnosti in upoštevati vsa priporočila za njihovo zmanjšanje.

Rezilo za košnjo

! Vrtljivi kosilni noži so zelo ostri in stik z njimi predstavlja resno nevarnost poškodb okončin. Zato pod pokrov kosilnice ne polagajte rok ali nog. Nikoli ne približujte nobenega dela telesa vrtečim se ali premikajočim se rezilom. Ne poskušajte z rokami ali drugimi začasnimi predmeti zaustaviti ali upočasniti premikajočih se rezil za košnjo!

Premikajoči se in vroči deli

! Med delovanjem motorja se vrtijo deli, ki lahko povzročijo resne poškodbe različnih delov telesa. Pri vzdrževanju ali nastavljanju delov kosilnice, ki se nahajajo pod pokrovom motorja ali pod dvignjeno kosilnico, je zato treba biti še posebej pozoren in nikoli ne približati nobenega dela telesa gibljivim delom. Njihovo vzdrževanje in nastavljanje lahko opravlja le oseba, ki odlično pozna načela gibanja teh delov. Med delovanjem se deli pod pokrovom motorja segrejejo in ob dotiku z nezaščitenim delom telesa lahko povzročijo hude opekline. Zato pred odpiranjem pokrova zaradi vzdrževanja ali servisiranja vedno počakajte, da se kosilnica ohladi, in za zaščito uporabite zaščitne rokavice.

Lokacija voznika

! Na voznikovem mestu obstaja nevarnost padca s ploščadi ali zdrsa zaradi nepozornosti. Zato bodite previdni, ko vstopate na kosilnico ali izstopate iz nje. Druga nevarnost za voznika je utrujenost, stres ali napačno vedenje zaradi preobremenjenosti pri delu, nezadostne osvetlitve pokošenega območja ali hrupa med delovanjem. Zato je treba pri uporabi kosilnice vedno uporabljati zaščito sluha, se ne preobremenjevati in si vzeti odmor.

Rezervoar za gorivo

! Gorivo v rezervoarju za gorivo je zelo vnetljiva snov, katere hlapi so eksplozivni. Pri delu z gorivom ali v bližini rezervoarja za gorivo (tudi če je zaprt) nikoli ne kadite, ne približujte se odprtemu ognju ali predmetom, ki povzročajo visoke temperature.

3. PRIPRAVA KOSILNICE NA DELOVANJE

3.1 RAZPAKIRANJE IN PREGLED VSEBINE

Jahalna kosilnica je dobavljena na leseni paleti v embalaži iz lesenih desk. Zaradi prevoza so nekateri sklopi kosilnic v proizvodnem obratu razstavljeni in jih je treba namestiti, preden se kosilnica začne uporabljati. Razpakiranje in pripravo na uporabo opravi prodajalec v okviru predprodajne storitve.



Takoj po dostavi preverite, da zapakirana kosilnica ni bila poškodovana. V primeru poškodbe obvestite prevoznika. Če pritožba ni vložena pravočasno, ni mogoče uveljavljati morebitnih zahtevkov. Preverite, ali je model kosilnice enak modelu, ki ste ga naročili. V primeru nepravilnosti kosilnice ne razpakirajte in o tem takoj obvestite dobavitelja.

3.2 RAVNANJE Z DOSTAVO

Paket lahko prenašate samo z viličarjem ali paletnim vozičkom. Vilice potisnite v luknjo v paleti in kosilnico premaknite na izbrano mesto za montažo ali skladiščenje. Vedno prevažajte le en paket.

Najmanjša nosilnost opreme za rokovanje je: **500 kg**



Leseni zaboj ni namenjen za dvigovanje z žerjavom. Opremo lahko uporabljajo samo osebe z ustreznim pooblastilom in izkušnjami z upravljanjem opreme za ravnanje z odpadki. Zaradi velike teže pakirane kosilnice priporočamo, da jo prenašata vsaj dve osebi.

3.3 SHRANJEVANJE PRED RAZPAKIRANJEM

Če kosilnice ne boste razpakirali in sestavili takoj po dostavi, jo shranite pod naslednjimi pogoji:

- Kosilnico shranjujte v originalni embalaži v suhem prostoru, zaščiten pred vremenskimi vplivi, ki bi lahko poškodovali embalažo in poslabšali njeno stanje.
- Lesene embalaže ne obračajte na bok ali, še huje, obrnite jo na glavo. Na embalažo ne postavljajte predmetov, iz katerih bi lahko izteklo tekočine.
- Kosilnice ne razstavljajte s palete, ne obračajte je na bok in je ne nagibajte poševno.
- Na zapakirano kosilnico ne odlagajte nobenih drugih predmetov ali materialov.
- Če se skladišči več pakiranih kosilnic, se lahko skladiščijo največ štiri paketi drug na drugem, med prevozom pa se lahko skladiščita le največ dva paketa drug na drugem.

Priporočene specifikacije lokacije shranjevanja:

| | |
|----------------|----------------------|
| Temperatura | od -10 °C do +35 °C |
| Vlažnost zraka | <80 % pri 21 °C |
| Čistoča zraka | Okolje brez prahu |
| Druga lokacija | suhlega skladiščenja |

3.4 RAZPAKIRANJE

- ▶ Najprej z ustreznim orodjem (lomilo, kladivo itd.) odstranite lesene plošče, nato odstranite vse ločeno pakirane sklope in nazadnje odstranite vse pritrdilne elemente in embalažni material. Prepričajte se, da ni poškodovan noben del kosilnice ali njenih sklopov.
 - ▶ Vizualno preglejte kosilnico in posamezne sklope, ali so bili poškodovani med prevozom. V primeru kakršne koli poškodbe se takoj obrnite na dobavitelja in ne nadaljujte z montažo kosilnice.



Ko vse razpakirate, poskrbite, da se embalažni material ustrezno odstrani. Odstranjevanje mora biti v skladu z ustreznimi zakoni o odstranjevanju odpadkov, ki veljajo v vaši državi. Če niste prepričani o postopku odstranjevanja, ga zaupajte specializiranemu podjetju.

LOČENO PAKIRANI SKLOPI

Razpakirajte naslednje ločeno pakirane sklope:

- Volan
- Sedež
- Nasloni za roke sedeža (odvisno od priložene dodatne opreme kosilnice)
- Dokumentacija (➔ 3.7 Dokumentacija o kosilnicah)
- Lovilec trave (je delno razstavljen v kartonski škatli, s priključki in materialom za spajanje)

ODSTRANJEVANJE EMBALAŽNIH MATERIALOV



Ko vse razpakirate, poskrbite, da se embalažni material ustrezno odstrani. Odstranjanje mora biti v skladu z ustreznimi zakoni o odstranjanju odpadkov, ki veljajo v vaši državi.

Če niste prepričani o postopku odstranjanja, ga zaupajte specializiranemu podjetju.

3.5 SESTAVLJANJE LOČENO PAKIRANIH SKLOPOV



Zaradi tehnične narave tega opravila kosilnico za delovanje pripravi prodajalec vaše kosilnice (v skladu z naslednjimi navodili).



Pred začetkom namestitve odstranite vse zaščitne materiale, postavite jahalno kosilnico na ravno površino in poravnajte sprednji kolesi tako, da sta obrnjeni naprej.

3.5.1 VOLAN, SEDEŽ IN AKUMULATOR



3.5.1a

a) Pritrdite sedež:

- ▶ Pritrdilno ploščo (1) privijte na spodnjo stran sedeža. V ta namen uporabite štiri matice (2) (M8×25).
- ▶ Sedežno konzolo (3) nagnite za približno 90° navzgor.
- ▶ Sedež s pritrdilno ploščo privijte na konzolo z uporabo:
 - dve zgornji varovalni matici (4); za vsako matico uporabite dve podložki(ø 8,4)
 - dva vijaka (5) (M8×25); za vsak vijak uporabite podložko(ø 8×12), podložko(ø 8,4) in vzmetno podložko(ø 8)



3.5.1b

b) Priključite kabel varnostnega stikala:

- ▶ Če je bilo varnostno stikalo (6) pred prevozom odstranjeno s sedeža, ga vstavite v odprtino na spodnji strani kosilnice in nanj priključite električni kabel (7).



3.5.1c

d) Namestite volan:

- ▶ Volanski drog (1) ima dve luknji, ki omogočata nastavitve volana na dve višini. Izberite luknjo glede na svoje telesne mere in osebne želje, namestite volan na drog in ga obrnite tako, da se luknja (2) na volanu prekrije z izbrano luknjo na drogu. Nato vstavite zatič (3) v luknjo in ga zabijte s kladivom.



3.5.1d

e) Priključite baterijo:

- ▶ Zavrtite ročico pokrova odlagalnega prostora, ki se nahaja pod volanom, da odprete pokrov in ga vzamete ven.
- ▶ Odvijte vijake na polnih priključkih.
- ▶ **Rdečo žico** namestite na(+)pol akumulatorja in jo pritrdite z vijakom.
- ▶ **Rjavo žico** namestite na(-)pol akumulatorja in jo pritrdite z vijakom.
- ▶ Na oba kabla namestite gumijasta pokrovčka.
- ▶ Pokrov prostora za shranjevanje postavite nazaj in ga pritrdite z vzvodom.



Vijaki in gumijasti pokrovčki baterije so v vrečki z dokumentacijo in drugim materialom za spajanje.



Če žice priključite v nasprotni smeri od zgoraj opisane, boste poškodovali kosilnico. Pri odklopu akumulatorja vedno najprej odklopite negativni (-) priključek akumulatorja. Pri zagonu baterije in vzdrževanju baterije ravnajte v skladu z navodili v uporabniškem priročniku za baterijo. Upoštevajte tudi vsa varnostna navodila, ki jih vsebuje.



3.5.1e

e) Pritrdite odbijač v pravilnem položaju:

- ▶ Odprite pokrov.
- ▶ Konzole odbijača odmaknite od sedeža - pravilen položaj je jasno označen na okvirju.
- ▶ Ustrezno zategnite vijake konzol na obeh straneh kosilnice in zaprite pokrov motorja.

3.5.2 LOVILEC TRAVE

Lovilec trave je pakiran v posebni škatli. Zaradi prevoza so nekateri njegovi deli razstavljeni in jih je treba najprej sestaviti. V naslednjih poglavjih je v grobem predstavljena njihova sestava.

RAZPAKIRANJE

Odstranite embalažo. Najprej odstranite pokrov, okvir in vrečko, nato pa zavite posamezne dele. Razpakirajte te dele in jih pregledno razporedite na primernem mestu.

VKLJUČENA VSEBINA



3.5.2a

- (1) Pokrov
- (2) Ročica ročice za odlaganje
- (3) Prednja cev
- (4) Spodnja cev
- (5) Stranske opore
- (6) Spodnja opornica
- (7) Ročaj
- (8) Vreča (mrežasta)
- (9) Okvir
- (10) Priključki za lovljenje trave
- (11) Kontaktna vzmet senzorja polnega lovilca trave
- (12) Zadnja kljuka
- (13) Material za spajanje



Del paketa za lovljenje trave so tudi rezervni zatiči za rezalne nože (4 kosi).
Te zatiče shranite za prihodnjo uporabo.

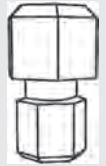

POGLED NA SESTAVLJENI KOŠ ZA TRAVO

Položaji ustrezajo na sliki 3.5.2a.



3.5.2b

- (1) Pokrov
- (2) Ročica ročice za odlaganje
- (3) Prednja cev
- (4) Spodnja cev
- (5) Stranske opore
- (6) Spodnja opornica
- (7) Ročaj
- (8) Vreča (mrežasta)
- (9) Okvir (pod pokrovom)
- (11) Kontaktna vzmet senzorja polnega lovilca trave

NAMESTITEV LOVILCA TRAVE



3.5.2c

▶ Na zadnjo ploščo privijte tečaje koša za travo in tečaj (12).



Pri nekaterih strojih so tečaji (10) že predhodno nameščeni na zadnji plošči.
Tečaj (12) namestite le, če uporabljate prikolico.



3.5.2d

▶ Z maticami in vijaki M5×16 pritrдите sprednjo cev na zgornje luknje v nosilcih. Stikalo vlečne naprave za lovljenje trave z dvema vijakoma M5×16 privijte na levi nosilec okvirja in ga pritrдите z maticami.



3.5.2e

▶ Vijak na stranskih opornih koša za travo. Nosilci so z vijaki M5×16 in maticami pritrjeni na zunanjo stran koša za travo.



3.5.2f

▶ Z maticami in vijaki M5×25 privijte spodnjo cev na sprednjo cev in stranske opore. Za lažjo montažo priporočamo, da koš za travo obrnete navzdol.



3.5.2g

▶ Vrečo za lovljenje trave potisnite na okvir. Gumijaste stranice vrečke potegnite čez cevi.



3.5.2h

- ▶ Privijte spodnji nosilec s spodnje strani koša za travo



3.5.2i

- ▶ V odprtine v pokrovu vstavite ročaj in na njegove navojne konce namestite podložke. Tako sestavljen kos vstavite skozi luknje v zgornjem nosilcu na okvirju in pritrдите ročaj z maticami. Zaenkrat zategujte samo ročno.



3.5.2j

- ▶ Vstavite ročico ročice za odmetavanje v luknje v nosilcu v notranjosti koša za travo.
- ▶ V luknje na spodnjem delu vzvoda od zunaj privijte vijak.



3.5.2k

- ▶ Vijaki pritrдите pokrov na okvir in privijte vijake.



3.5.2l

- ▶ Močno zategnite matice, ki pritrjujejo ročaj, in zategnite matice, ki pritrjujejo zgornji nosilec okvirja. S tem je namestitev lovilca trave končana.

PRILAGODITEV PO NAMESTITVI

- ▶ Držite koš za travo in ga obesite na priključke na zadnji plošči stroja.



3.5.2m

- ▶ Preverite, ali je koš za travo pravilno poravnán z blatnikom s pomočjo puščic, natisnjenih na pokrovu koša za travo in pokrovu stroja. Morebitne neravnine prilagodite tako, da sprostite vijake na sprednji cevi in/ali vijake na stranskih opornikih, nato jih izravnajte in ponovno zategnite vijake.



Pri pravilno nastavljenem košu za travo prostor med zadnjo ploščo stroja in prednjo cevjo okvirja (3) (☒ 3.5.2b) ni večji od 5 mm.

- ▶ Če z zgoraj opisanim načinom ni mogoče izravnati, nastavitve izvedite tako, da premaknete priključek za lovljenje trave na zadnji plošči ali vijake in nosilce na zgornji strani priključka.

3.6 PREGLEDOV PRED ZAGONOM

3.6.1 PREVERJANJE MOTORNEGA OLJA

Pred preverjanjem nivoja olja postavite kosilnico na vodoravno površino. Pokrovček za olje je dostopen po odklopu pokrova motorja. Izvijte merilno palico za olje, jo obrišite do suhega, ponovno vstavite in privijte. Nato jo ponovno izvijajte in odčitajte nivo olja.

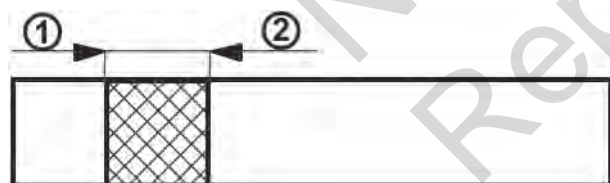

Merilna palica za merjenje nivoja olja:

- (1) – (ADD) nizek nivo olja
- (2) – (FULL) najvišji nivo olja

Nivo olja mora biti med obema oznakama na merilni palici. Če ni, dolijte motorno olje, da bo doseglo oznako **"FULL"**. Vrsta motornega olja je navedena v navodilih za uporabo motorja.



Nivo olja je treba preveriti pred vsakim delom.

3.6.2 PREVERJANJE BATERIJE

V skladu z navodili za uporabo baterije preverite stopnjo napolnjenosti baterije.

3.6.3 POLNJENJE REZERVOARJA ZA GORIVO Z GORIVOM

Iz varnostnih razlogov se jahalna kosilnica prevaža brez goriva, zato jo je treba pred prvim zagonom napolniti z gorivom. Rezervoar za gorivo se nahaja pod sprednjim pokrovom motorja in ima prostornino **8 l** goriva.



Uporabljajte samo bencin z oktanskim številom, ki je navedeno v navodilih za uporabo motorja. Garancija ne krije napak, ki so nastale zaradi uporabe nepravilnega goriva.

Rezervoar za gorivo polnite le pri ugasnjemem in hladnem motorju. Rezervoar za gorivo napolnite na dobro prezračevanem mestu.

Med ravnanjem z gorivom ne jejte, ne kadite in ne uporabljajte odprtega ognja.

Za polnjenje uporabite lijak, namenjen polnjenju goriva.

Pri polnjenju poskrbite, da se gorivo ne razlije. Razlito gorivo se lahko zlahka vname. Če se gorivo razlije, ga temeljito obrišite do suhega.

Goriva shranjujte zunaj dosega otrok.

Postopek izpolnjevanja:

- ▶ Odprite pokrov rezervoarja za gorivo. Odprite ga počasi, saj lahko v rezervoarju za gorivo zaradi bencinskih hlapov nastane nadtlak.
- ▶ V odprtino rezervoarja za gorivo vstavite lijak in začnite nalivati gorivo iz kanistra.
- ▶ Po polnjenju rezervoarja za gorivo vedno obrišite do suhega okolico odprtine rezervoarja za gorivo in samo odprtino rezervoarja za gorivo. Dobro je preveriti stanje cevi za gorivo. Priporočljivo je, da redno čistite tudi rezervoar za gorivo, saj lahko nečistoče v gorivu povzročijo okvaro motorja.

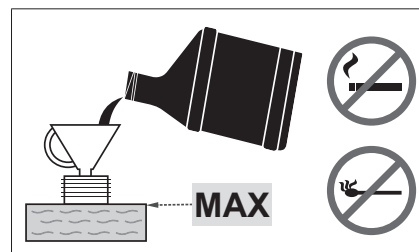

3.6.4 PREVERJANJE TLAKA ZRAKA V PNEVMATIKAH

Pred začetkom uporabe kosilnice preverite zračni tlak v pnevmatikah.

Tlak zraka v sprednjih in zadnjih pnevmatikah mora biti med **80 in 140 kPa**. Razlika med posameznimi pnevmatikami je lahko ± 10 kPa.

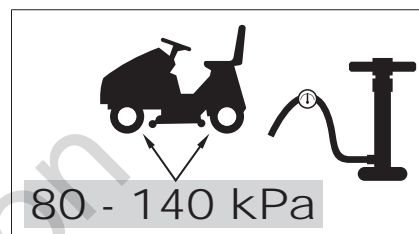

Ne prekoračite največjega tlaka, označenega na uporabljenih pnevmatikah.

3.7 DOKUMENTACIJA O KOSILNICAH

Kosilnici je priložena naslednja dokumentacija:

- Opomba o pakiranju
- Uporabniški priročnik
- Uporabniški priročnik za motor
- Uporabniški priročnik za baterijo
- Vodnik za stike s strankami

4. UPRAVLJANJE KOSILNICE



Prikazane lokacije krmilnih elementov se lahko razlikujejo od dejanskih lokacij, odvisno od izbrane konfiguracije kosilnice.

4.1 LOKACIJA NADZORNIH ELEMENTOV



4.1



- (1) Ročica za plin
- (2) Števec motornih ur
- (3) Kontrolna lučka, ki kaže, da je zavorni pedal pritisnjen in da je parkirna zavora vključena
- (4) Deaktiviranje izklopa kosilnice za vzvratno vožnjo
- (5) Glavno stikalo za napajanje
- (6) Stikalo za vklop kosilnice
- (7) Vtič (neuporabljen)
- (8) ročica parkirne zavore
- (9) Zavorni pedal
- (10) Pedal za vožnjo naprej
- (11) Pedal za vzvratno vožnjo
- (12) Zvočni signal
- (13) Ročica ročice za odlaganje
- (14) Ročica za nastavitev višine kosilnice
- (15) Obtočna ročica
- (16) Polna loputa za lovljenje trave
- (17) Zadnja kljuka
- (18) Vzmet za ohranjanje položaja lovilca trave med vožnjo po terenu
- (19) Senzor prisotnosti koša za travo

4.2 OPIS IN FUNKCIJE KRMILNIH ELEMENTOV

4.2. STANDARDNI KRMILNI ELEMENTI

(1) ROČICA ZA PLIN

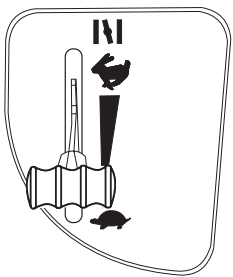
Služi za uravnavanje števila vrtljajev motorja. Ima naslednje položaje:

| | | | |
|---|---|------------|--|
|  |  | MAX | Največja hitrost motorja |
| |  | MIN | Najmanjše število vrtljajev motorja (v prostem teku) |

(2) ŠTEVEC MOTORNIH UR

Prikaže število ur motorja.





Če posegate v števec, izgubite garancijo - priključek ur motorja je opremljen s tesnilom za poseganje v števec.
Če se števec motornih ur pokvari, se nemudoma obrnite na servisni center.

(3) ZAVORNI PEDAL IN INDIKATOR PARKIRNE ZAVORE

Kontrolna lučka signalizira pravilen in nepravilen zagon motorja (➔ 5.2), pritisnjeno zavoro in vklop parkirne zavore.

| | | |
|--|--|------------------------------------|
| | | Signal vključene parkirne zavore |
| | | Signal za pritisnjen zavorni pedal |

(4) IZKLOP IZKLOPA KOSILNICE ZA VZVRATNO VOŽNJO

Stikalo R služi za izklop funkcije samodejnega izklopa kosilnice pri vzvratni vožnji (➔ 5.5.1).

| | |
|--|--|
| | <p>Stikalo je treba pritisniti, ko se je kosilnica že samodejno izklopila, vendar se rezila še niso nehala vrteti (približno 4 sekunde), ali ko se kosilnica zažene neposredno pred pritiskom na pedal za vzvratno vožnjo. Pri vsaki naslednji spremembi smeri vožnje iz vzvratne v vzvratno se ponovno aktivira izklop kosilnice.</p> |
|--|--|

(5) GLAVNO STIKALO ZA NAPAJANJE

Služi za zagon/izklop motorja. Ima naslednje štiri položaje:

| | | |
|--|--|---|
| | | Izklop vžiga / izklop vžiga |
| | | Vklop/izklop žarometov na pokrovu motorja |
| | | Vžig pri delujočem motorju. |
| | | Zagon motorja - začetni položaj |

(6) STIKALO ZA VKLOP KOSILNICE

Če pritisnete stikalo za vklop v položaj 1, se kosilnica vklopi. Če ga potisnete v položaj 0, se kosilnica izklopi.

| | | | |
|---|---|------------------------------------|---|
|  |  1 | ENGAGED (VKLOPLJEN) | Vključitev kosilnice / kosilnica je vključena |
| | 0 | DISENGAGED (IZKLOPLJEN) | Izklop kosilnice / kosilnica je izklopljena |

(7) VTIČ

Na voljo za prihodnjo uporabo.

(8) ROČICA PARKIRNE ZAVORE

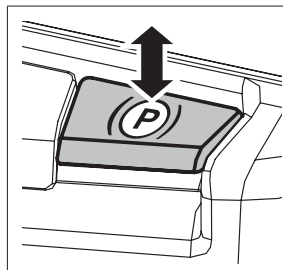

Parkirna zavora ima dva položaja. V potisnjenem položaju zavora ni vključena, ko jo potegnete navzgor, medtem ko stopite na zavorni pedal, se parkirna zavora vključi (bo zavirala). Če stopite na zavorni pedal, se parkirna zavora izklopi, ročica se samodejno sprosti in premakne v potisnjen položaj.

(9) ZAVORNI PEDAL

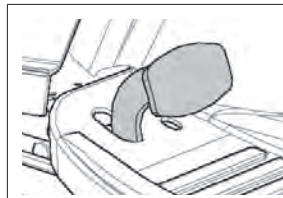

Če pritisnete na zavorni pedal, upočasnite vožnjo kosilnice. Pedal se uporablja tudi pri zagonu kosilnice – zagon je mogoč **le z zavornim pedalom**.

(10) PEDAL ZA VOŽNJO NAPREJ

S pedalom upravljate moč, ki gre na kolesa, in uravnavate hitrost vožnje kosilnice **naprej**.

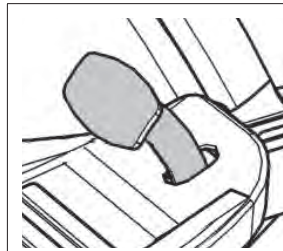

Bolj ko pritisnete pedal proti tlam, hitreje bo kosilnica delovala in obratno. Ko pedal spustite, se samodejno vrne v nevtralni položaj in kosilnica se ustavi. Več informacij ➔ 5.5.



POZOR: Sprememba smeri vožnje naprej/nazaj je mogoča le po ustavitvi kosilnice!

(11) PEDAL ZA VZVRATNO VOŽNJO

S pedalom uravnavate moč, ki gre na kolesa, in hitrost kosilnice **nazaj**.



Bolj ko pritisnete pedal proti tlam, hitreje bo kosilnica delovala in obratno. Ko pedal spustite, se samodejno vrne v nevtralni položaj in kosilnica se ustavi. Več informacij ➔ 5.5.



Sprememba smeri vožnje naprej/nazaj je mogoča le po ustavitvi kosilnice!

(12) ZVOČNI SIGNAL

Ko je koš za travo poln, se oglasi zvočni signal.



Po zvočnem signalu, ki označuje poln koš za travo, se kosilnica ne odklopi!

(13) ROČICA ROČICE ZA ODLAGANJE



Ročica služi za praznjenje koša za travo.
Več informacij ➔ 5.6.

(14) ROČICA ZA NASTAVITEV VIŠINE KOSILNICE

Ročica služi za nastavitev višine dviga kosilnice od tal.

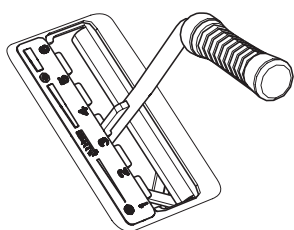

Ročica ima **6** delovnih položajev, ki ustrezajo višini košnje od **3 do 9 cm**.
Višja kot je številka položaja ročice, višja je višina vegetacije po košnji.



Pri vožnji brez košnje mora biti ročica nastavljena v položaj 7.

(15) OBVOZNI VZVOD - PROSTO GIBANJE ZADNJIH KOLES

Obvozna ročica služi za izklop menjalnika za pogon zadnja kolesa in se uporablja za potiskanje ali vleko kosilnice brez uporabe motorja. Ročica se nahaja za levim zadnjim kolesom in ima naslednja dva položaja:

|  |  | Položaj vzvoda | Pogon na zadnja kolesa | Uporabite |
|---|---|---------------------------|-------------------------|--|
| | | [0] – Vzvod je iztegnjen | DISENGAGED (IZKLOPLJEN) | Pri potiskanju kosilnice je motor izklopljen |
| | | [1] – Ročica je umaknjena | ENGAGED (VKLOPLJEN) | Med vožnjo je motor v pogonu |

(16) POLNA LOPUTA ZA LOVLJENJE TRAVE

Označuje, da je koš za travo poln.

(17) ZADNJA KLJUKA

Služi za pritrditev prikolice (dodatna oprema)

(18) VZMET ZA ZAKLEPANJE POLOŽAJA LOVILCA TRAVE

Med vožnjo po neravnem terenu ohranja koš za travo v položaju.

(19) SENZOR PRISOTNOSTI LOVILCA TRAVE

Če na kosilnici ni koša za travo ali deflektorja trave (dodatna oprema), kosilnica ne bo zagnala kosilnice.

5. UPRAVLJANJE IN RAVNANJE S KOSILNICO

Informacije, ki jih je dobro poznati, preden prvič vklopite kosilnico:

- ▶ Jahalna kosilnica je opremljena z varnostnimi kontakti, ki se vključijo z:
 - stikalo pod sedežem
 - stikalo na pritrjenem lovilcu trave ali deflektorju
 - popolno stikalo za lovljenje trave
 - stikalo zavornega pedala
- ▶ Motor se samodejno izklopi, ko voznik zapusti sedež in ko kosilnica ni zavarovana s parkirno zavoro.
- ▶ Motor je mogoče zagnati le, če je kosilnica izklopljena in je pritrjen koš za travo ali če je pritrjen deflektor, ki med mulčenjem preprečuje vstop pokošene trave v izpušni žleb, ki vodi do koša za travo, in je pritisnjen zavorni pedal.



5.1 PREGLEDI PRED VKLJUČITVIJO KOSILNICE

Pred zagonom kosilnice opravite preglede iz poglavja 3.6:

- ▶ Nivo motornega olja
- ▶ Raven napolnjenosti baterije
- ▶ Raven goriva
- ▶ Tlak zraka v pnevmatikah

5.2 ZAGON MOTORJA

Kosilnica je opremljena s funkcijo, ki prepreči zagon motorja, če niso izpolnjeni naslednji varnostni pogoji:

- ▶ Pogon kosilnice je izklopljen
- ▶ Potovalni pedal ni potisnjen navzdol
- ▶ Voznik sedi na sedežu kosilnice
- ▶ Zavorni pedal je pritisnjen navzdol ali je zavora vključena v parkirni položaj

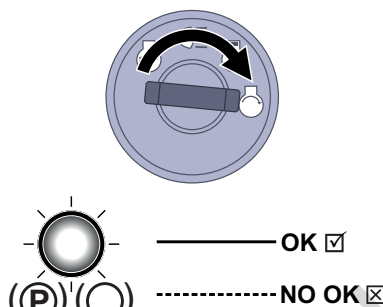
| | |
|---|---|
|  | <p>Izpolnjevanje teh pogojev v trenutku zagona motorja se kaže v trajno prižganirdeči luči zavornega pedala in parkirnega pedala.</p> <p>Rdeča signalna lučka deluje tudi kot signal stanja baterije! Če rdeča signalna lučka začne utripati, čeprav niste pritisnili na zavorni pedal in ste ključ obrnili v položaj "vžig izklopljen", pomeni, da je baterija slabo napolnjena. Če signalna lučka utripa med delovanjem motorja, sistem za polnjenje akumulatorja ne deluje pravilno. V tem primeru se čim prej obrnite na pooblaščen servis.</p> <p>Če ti pogoji v trenutku zagona motorja niso izpolnjeni, se rdeča lučka zavornega pedala in parkirnega pedala občasno prižge (utripa).</p> |
|---|---|

Po izpolnitvi opisanih pogojev zaženite motor na naslednji način:

- 1) Pritisnite zavorni pedal.
- 2) Ročico za nastavitev višine kosilnice nastavite v najvišji položaj.
- 3) Nato nastavite ročico za plin v položaj MAX.
- 4) Obrnite ključ v položaj "Vklop vžiga" in počakajte vsaj 1 sekundo. V tem času se opravi diagnostika elektronskega sistema kosilnice. Nato obrnite ključ v položaj "Start engine" in motor se bo zagnal. Po zagonu sprostite ključ, ključ se samodejno vrne v položaj "Vklopljen vžig".



Ko se motor zažene, sprostite ključ za vžig. **Zagon ne sme trajati več kot 10 sekund, sicer obstaja nevarnost poškodbe stikala!**

Za zagon kosilnice nikoli ne uporabljajte fiksnih zunanjih zaganjalnikov. To lahko poškoduje električno napeljavo. Možno je priključiti 12 V baterijo z večjo zmogljivostjo.

- 5) Počasi premaknite ročico za plin v položaj "MIN".



Predem vklopite kosilnico, počakajte nekaj minut, da motor deluje.



Nikoli pustiti zagnanega motorja v zaprtem ali slabo prezračevanem prostoru. Izpušni plini vsebujejo zdravju škodljive snovi.

Ne puščajte rok, nog in oblačil **stran od** gibljivih delov in izpušne cevi.

5.2.1 SISTEM ZA POTOVANJE V SILI

Kosilnica je opremljena s posebnim sistemom za vožnjo v sili, ki omogoča zagon motorja v sili in vožnjo kosilnice nazaj v primeru okvare električnega sistema kosilnice, ki onemogoča zagon kosilnice po izpolnitvi vseh zagonskih pogojev, glejte zgoraj.

Postopek za aktiviranje sistema za potovanje v sili:

- ▶ sedeti na sedežu
- ▶ pritisnite zavorni pedal
- ▶ nastavite ključ v stikalni omarici v položaj "vklopljen vžig" (električni tokokrogi so priključeni)
- ▶ Petkrat pritisnite gumb R

Nato je mogoče kosilnico zagnati in odpeljati do mesta za prevoz v servisni center. V načinu vožnje v sili kosilnice ni mogoče vklopiti!

5.3 IZKLOP MOTORJA

- Prestavite ročico za plin v položaj **"MIN"**.
- Če je kosilnica aktivirana, jo deaktivirajte s pritiskom stikala navzdol.
- Izklopite motor tako, da ključ prestavite v položaj **"STOP"** in izvlecite ključ iz vžiga.



Če je motor pregret, ga pustite nekaj časa delovati pri najnižji hitrosti.

Nikoli ne ustavljajte motorja tako, da samo vstanete s sedeža in pustite ključ v vžigu v položaju "ON", saj lahko pride do električne okvare.



Vedno obrnite ključ v položaj "OFF" in ga odstranite iz vžiga. S tem preprečite, da bi nepooblaščen oseba ali otroci kosilnico vklopili po želji.

Pred izklopom vžiga zmanjšajte hitrost motorja, da se upočasnijo za primer samovžiga. Neupoštevanje tega navodila lahko povzroči poškodbe motorja in izpušnih plinov.

Nikoli ne odklopite kablov akumulatorja, ko motor deluje! To lahko poškoduje regulator motorja.

5.3.1 ZAPUŠČANJE KOSILNICE MED DELOVANJEM MOTORJA

Če želite ali morate kosilnico za nekaj časa zapustiti (npr. zaradi odstranitve ovir itd.) in nameravate nato nadaljevati s košnjo, lahko izstopite **in pustite motor v pogonu**. S tem varčujete baterijo kosilnice.

Pogoji za izstop iz kosilnice z delujočim motorjem:

- ▶ kosilnica je izklopljena
- ▶ ročica za upravljanje plina je v položaju **"MIN"**
- ▶ prestava je v nevtralni prestavi in ročna zavora je aktivirana (sveti kontrolna lučka zavore)

5.4 VKLOP IN IZKLOP KOSILNICE

5.4.1 VKLOP KOSILNICE

- ▶ Premaknite ročico za plin v položaj **"MAX"**.
- ▶ Z vzvodom za nastavitve višine kosilnice nastavite položaj kosilnice in s tem višino košnje.
- ▶ Stikalo za aktiviranje kosilnice nastavite v položaj **"AKTIVIRANO"**.



Pogoji za vklop kosilnice:

- voznik sedi na sedežu kosilnice
- je nameščen koš za travo, deflektor ali pokrov izpušnega žleba
- stikalo AUT/MAN (dodatna oprema) je v položaju **"AUT"** in koš za travo je prazen
- je stikalo AUT/MAN (dodatna oprema) v položaju **"MAN"**.

5.4.2 IZKLJUČITEV KOSILNICE

- ▶ S pritiskom na stikalo za vklop izklopite kosilnico.



Če voznik zapusti sedež, se motor samodejno izklopi, s tem pa se samodejno izklopi tudi vrtenje rezil za košnjo. Nikoli pa ne izklopite kosilnice samo tako, da zapustite sedež. Če ključa v vžigu ne premaknete iz položaja "ON" v položaj "STOP", je del električne napeljave še vedno pod napetostjo in se lahko poškoduje. Tudi števec motornih ur ostane aktiven.

5.4.3 NASTAVITEV VIŠINE KOSILNICE ZA KOŠNJO

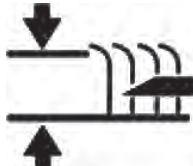
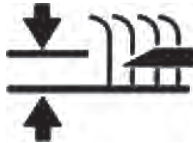
| | |
|---|---|
| <ul style="list-style-type: none">▶ Če želite nastaviti kosilnico višje od tal, premaknite vzvod za nastavev višine kosilnice navzgor. |  |
| <ul style="list-style-type: none">▶ Če želite kosilno ploščo nastaviti bližje tlom, premaknite ročico za nastavev višine kosilnice navzdol. |  |



Položaj "1" se uporablja za kopiranje neenakomernosti terena. Te višine ne uporabljajte trajno, saj lahko pride do povečane obrabe delov na kosilnici.

Če želite zmanjšati ali povečati krmilno silo za dvigovanje kosilnice, je treba nastaviti vlečne palice, ki določajo višino kosilnice. Nadaljujte na naslednji način:



5.4.3

- ▶ Odstranite stranske pokrove, ki preprečujejo ročni dostop do gibljivih delov stroja. Na straneh pokrovov so zatiči za hitro spenjanje, v njihove utore vstavite izvijač in ga zavrtite v nasprotni smeri urinega kazalca. Nato s kosilnice odstranite pokrov.
- ▶ Vlečne palice vzvoda za dvigovanje kosilnice se potisnejo skozi ovoja v okvirju in se pritrdijo z dvema maticama.
- ▶ Zavrtite matici, da nastavite zeleno kontrolno silo. Na obeh straneh stroja nastavite enako vrednost.

5.4.4 URAVNOTEŽENJE KOSILNICE

Za doseganje najboljših rezultatov košnje mora biti kosilnica pravilno nastavljena navpično. Postopek nastavitve je opisan v poglavju "6.3.7 KOSILNICA – PREVERJANJE IN URAVNOTEŽENJE" tega priročnika.

5.5 VOŽENJE KOSILNICE

Splošna opozorila pred vožnjo:

- ▶ Prepričajte se, da je **parkirna zavora izklopljena**. Parkirna zavora ne sme ostati v položaju »2« (➔ 4.2). Ko stopite na delovno zavoro, se parkirna zavora samodejno odklopi. Če ob vklopljeni parkirni zavori pritisnete na stopalko in se prižge indikator zavore, se motor takoj ustavi. To velja tudi med vožnjo, ko sočasno pritisnete na pedala za vožnjo in zavoro. **Na ta način je hidravlični prenos zaščiten pred poškodbami!**
- ▶ Ročica by-pass mora biti nastavljena v položaj »1«, kar pomeni, da mora biti aktiviran by-pass pogona.
- ▶ Med vožnjo na mesto košnje mora biti kosilnica izklopljena in dvignjena v transportni položaj.
- ▶ **Pri vožnji čez ovire**, višje **od 8 cm** (robniki itd.), je treba uporabiti **rampe**, da ne poškodujete kosilnice in menjalnika.
- ▶ **Izogibajte se močnim udarcem** sprednjih koles **ob toge ovire**, saj lahko pride do poškodb sprednje osi, še posebej, če kosilnica vozi z veliko hitrostjo.

5.5.1 VOŽNJA NAPREJ / VZVRATNA VOŽNJA

- ▶ Počasi premaknite ročico za plin v položaj »MIN« S tem boste zmanjšali število vrtljajev motorja.
- ▶ Počasi stopite na pedal pogona, odvisno od zelene smeri vožnje (naprej ali nazaj).



Pozor! Nevarnost poškodb ob hitrem pritiskanju pedala navzdol!



Sprememba smeri vožnje **naprej-nazaj** je mogoča le **po ustavitvi kosilnice**. Če kosilnica ne miruje, obstaja nevarnost poškodbe menjalnika.

Nikoli ne uporabljajte pedala za vožnjo in zavornega pedala hkrati - to lahko povzroči nepravilno delovanje menjalnika.

Sistem je opremljen s **samodejnim izklopom kosilnice za vzvratno** funkcijo pri hitrosti, večji od 0,3 m/s (približno 1 km/h).

V primeru namerne in nadzorovane vožnje vzvratno z vključeno kosilnico lahko to varnostno funkcijo izklopite s pritiskom na gumb **R**, ki se nahaja poleg volana. Pri vsaki naslednji spremembi smeri vožnje iz vzvratne v vzvratno se ponovno aktivira izklop kosilnice.



Pri izklopu te funkcije z gumbom **R** bodite pri vzvratni vožnji izjemno pozorni na območje za kosilnico.

5.5.2 USTAVITEV POTOVANJA

Premikanje kosilnice naprej/nazaj ustavite tako, da **postopoma umaknete nogo s pedala za premikanje** in nato stopite na **zavorni pedal**.



Če je vključen tempomat in pritisnete na zavorni pedal, se samodejno premakne v nevtralni položaj. Zavorna pot je krajša od 2 m.



5.5.3 HITROST VOŽNJE IN KOŠNJA TRAVE

- ▶ Na splošno velja, da bolj kot je **trava mokra, visoka in gosta, manjšo hitrost vožnje** je treba uporabiti. Ko se kosilnica premika z veliko hitrostjo ali ko je zelo obremenjena, se hitrost vrtenja nožev zmanjša, kakovost košnje je slabša in izmetni žleb se lahko zamaši. V takšnih razmerah vedno nastavite največjo moč motorja.
- ▶ Če je **trava zelo visoka, jo je treba večkrat pokositi**. Najprej kosite na največji višini in po potrebi z manjšo širino košnje. Drugo vožnjo lahko nato nadaljujete z zahtevano višino košnje.
- ▶ Priporočamo košnjo **v vzporedni ali prečni smeri**. Pokrivanje prejšnje površine kosilnice poveča učinkovitost rezil in izboljša videz pokošenega območja.
- ▶ Pri vožnji po neravnem terenu lahko hitrost niha.

Priporočene hitrosti vožnje kosilnice glede na razmere:

| Stanje vegetacije | Priporočena hitrost |
|---------------------------------|---------------------|
| Visoka, gosta in mokra | 2 km/uro |
| Povprečni pogoji | 3 – 5 km/uro |
| Nizka, suha vegetacija | < 5 km/h |
| Vožnja brez vključene kosilnice | < 8 km/h |

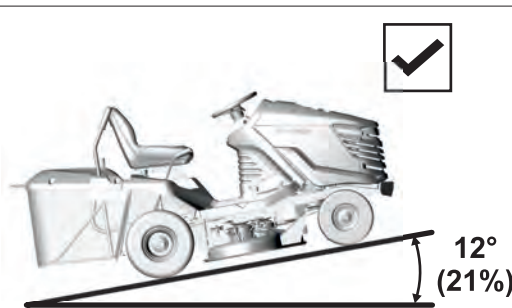
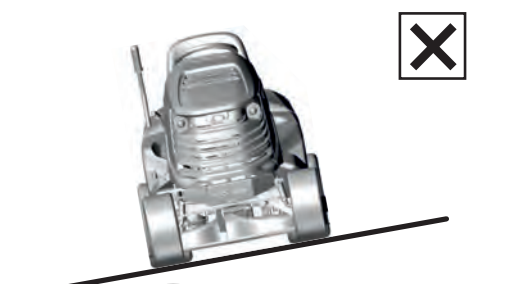
5.5.4 VOŽNJA PO POBOČJU

| | |
|--|---|
| <p>Jahalna kosilnica SLC92 lahko dela na pobočjih z naklonom do 12° (21 %). Pri delu na pobočju je treba upoštevati naslednje osnove:</p> <ul style="list-style-type: none">▶ Pri vožnji po strmini bodite še bolj pozorni.▶ Vedno uporabljajte nižjo hitrost vožnje.▶ Premikajte se samo pravokotno na obris, torej navzgor in navzdol. Vožnja v smeri obrisa je mogoča le z dodatno pozornostjo pri obračanju kosilnice. Če je le mogoče, se izogibajte vožnji vzdolž obrisa.▶ Pri obračanju pazite, da kolo ne zapelje čez dvignjeno oviro (skala, korenina drevesa itd.).▶ Pri vožnji po klancu navzdol ali čez ovire vozite počasneje. Pri zavijanju in obračanju na strminah bodite še posebej pozorni.▶ Če se ustavljate na klancu, vedno uporabite ročno zavoro. | <p>Pravilno</p>  <p>12° (21%)</p> |
| | <p>Napačno</p>  |
|  <p>Pri preobremenitvi kosilnice z vožnjo po strminah, ki presegajo zgoraj navedene vrednosti, obstaja nevarnost resnih poškodb menjalnika. Proizvajalec ni odgovoren za tako povzročeno škodo.</p> | |

5.6 PRAZNJENJE KOŠA ZA TRAVO



5.6a

Polno višino koša za travo signalizira polna loputa koša za travo. S premikanjem drsnega dela lopute (podaljševanjem ali skrajševanjem roke) je mogoče uravnati polno raven lovilca trave.

- ▶ Drсни del je iztegnjen = koš za travo je minimalno napolnjen
- ▶ Drсни del je umaknjen = koš za travo je maksimalno napolnjen

Postopek praznjenja:

- ▶ Kosilnico zapeljite do mesta, kjer želite izprazniti koš za travo. Ustavite kosilnico in pritisnite zavoro. Če ste na klancu, uporabite ročno zavoro.
 - ▶ S pritiskom na stikalo za vklop izklopite kosilnico.
- Če je na kosilnici nameščeno stikalo AUT/MAN, pustite to stikalo v položaju "AUT".
- ▶ Ročico za plin nastavite v položaj "MIN".



5.6b

▶ Pri strojih z ročnim dvigovanjem in nagibanjem koša za travo:

Ročico ročice za dviganje koša za travo potisnite povsem navzgor in jo nagnite navzdol, da se koš za travo izprazni, počakajte, da se prosto izprazni, nato jo počasi sprostite in nagnite nazaj.

- ▶ Po nagibanju koša za travo navzdol v privzeti položaj vklopite kosilnico s preklopnim stikalom.

6. VZDRŽEVANJE IN NASTAVITVE

Pravilno izvedeno redno vzdrževanje in pregledovanje jahalnih kosilnic pomaga podaljšati njihovo brezhibno življenjsko dobo. Obrabljene ali poškodovane dele je treba pravočasno zamenjati. Pri zamenjavi delov uporabljajte samo originalne nadomestne dele, saj lahko uporaba neoriginalnih delov poškoduje kosilnico, ogrozi zdravje voznika ali drugih oseb, v garancijskem obdobju pa izniči garancijo. Za naročilo rezervnih delov se vedno obrnite na proizvajalca kosilnice ali pooblaščen servisni center.

6.1 PREGLED PREGLEDOV IN VZDRŽEVANJA

| INTERVAL | MONTAŽA | DEJAVNOST |  |
|-------------------------------|------------------------------|--|---|
| PRED VSAKO UPORABO | Motor in menjalnik | Preverite nivo olja | 6.2.1 |
| | Pogonski jermen za potovanje | Pregled in nastavitev | 6.3.11 |
| | Zavore | Pregled nadzora | 6.2.1 |
| | Pnevmatike | Pregled tlaka | 6.2.1 |
| | Kabli | Pregled montaže, pregled delov hitre spojke | 6.2.1 |
| | Priključki z vijaki | Pregled, po potrebi zategovanje | 6.2.1 |
| | Kosilnica | Pregled napetosti pogonskega jermena zobatega rezila | 6.3.8 |
| | | Pregled napetosti jermena pogona kosilnice | 6.3.8 |
| Varnostna stikala in elementi | Pregled delovanja | 6.2.1 | |
| PO PRVIH 2 URAH | Motor in menjalnik | Preverite nivo olja | 6.2.1 |
| PO PRVIH 5 URAH | Pogonski jermen za potovanje | Pregled in nastavitev ⁴ | 6.3.11 |
| | Kosilnica | Pregled napetosti pogonskega jermena zobatega rezila ⁴ | 6.3.8 |
| | | Pregled pravilne napetosti pogonskega jermena kosilnice ⁴ | 6.3.8 |
| PO VSAKI UPORABI | Kosilnica | Čiščenje in pranje | 6.2.2 |
| | | Preverjanje pravilne napetosti jermena pogona kosilnice | 6.3.8 |
| | Celotna kosilnica | Čiščenje | 6.2.2 |
| | Lovilec trave | Čiščenje tekstilne vreče | 6.2.2 |
| | Priključki z vijaki | Pregled, po potrebi zategovanje | 6.2.1 |
| PO 25 URAH | Priključki z vijaki | Pregled, po potrebi zategovanje | 6.2.1 |
| | Pogonski jermen za potovanje | Pregled in nastavitev | 6.3.11 |
| | Sprednja os in krmiljenje | Preverjanje in nastavitev igralnega mehanizma | 6.3.10 |
| | Kosilnica | Pregled zračnosti, poravnava gredi, pregled in ostrenje rezil ³ | 6.3.6 6.3.7 |
| | | Mazanje | Mazanje delov v skladu z načrtom mazanja |

(nadaljevanje)

| INTERVAL | MONTAŽA | DEJAVNOST |  |
|--|---|---|---|
| PO 50 URAH | Zračni filter in vžigalne svečke | Pregled, po potrebi zamenjava ^{1,2} | 6.3.2 |
| | Mazanje | Mazanje delov v skladu z načrtom mazanja | 6.4 |
| PO 100 URAH | Motor, menjalnik, elektromagnetni menjalnik | Pregled in nastavitev gibanja | N |
| MESECNA | Pnevmatike | Pregled tlaka | 6.2.1 |
| | Kosilnica | Pregled napetosti pogonskega jermena zobatega rezila | 6.3.8 |
| PRED SEZONO | Filter za gorivo | Zamenjava | N |
| | Baterija | Pregled elektrolita in čiščenje | 6.3.1 |
| | Pogonski jermen za potovanje | Pregled in nastavitev | 6.3.11 |
| | Kosilnica | Pregled napetosti pogonskega jermena zobatega rezila | 6.3.8 |
| | | Preverjanje pravilne napetosti jermena pogona kosilnice | 6.3.8 |
| Sprednja os in krmiljenje | Preverjanje in nastavitev igralnega mehanizma | 6.3.10 | |
| PO SEZONI (PRENEHANJE DELOVANJA) | Motor | Menjava olja | 6.3.2 |
| | Kabli | Pregled montaže, pregled delov hitre spojke | 6.2.1 |
| | Kosilnica | Čiščenje | 6.2.2 |

Pojasnila za tabelo:

1 = Zamenjajte pogosteje, če je jahalna kosilnica bolj obremenjena ali deluje pri zunanjih temperaturah okoli 35 °C ali več.

2 = Če kosilnica deluje v prašnem okolju, preglede izvajajte pogosteje.

3 = Če kosilnica deluje v peščenem okolju, pregled opravite pogosteje.

4 = Če je bil nameščen nov jermen, pregled opravite pogosteje.

N = Priročnik proizvajalca, priložen kosilnici.



Poleg rednega vzdrževanja v skladu z zgornjo preglednico je treba zamenjati motorno olje v skladu s priporočili v priročniku proizvajalca motorja, ki je priložen jahalni kosilnici.

6.2 DNEVNA PREVERJANJA IN VZDRŽEVANJE

Pred začetkom vzdrževalnih ali popravilnih del se natančno seznanite z vsemi navodili, omejitvami in priporočili v tem uporabniškem priročniku.



Vedno izvlcite ključ iz vžiga in odklopite kable vžigalne svečke, preden začnete s čiščenjem, vzdrževanjem ali popravili.

Pri delu uporabljajte primerna delovna oblačila in delovno obutev. Pri ravnanju z rezilom za košnjo ali pri dejavnostih, pri katerih obstaja nevarnost ureznin, uporabljajte ustrezne rokavice. Izogibajte se razlitju goriva, olj ali drugih škodljivih snovi.



Izrabljeno olje, gorivo ali druge nevarne snovi in materiale odstranite v skladu z veljavnimi predpisi o varstvu okolja.

6.2.1 PRED ZAČETKOM DELA

PREVERJANJE TLAKA V PNEVMATIKAH

Vzdržujte predpisani tlak v pnevmatikah in ga redno preverjajte. Za enakomerno košnjo je pomembno vzdrževati predpisan tlak v pnevmatikah. Različne vrednosti tlaka lahko povzročijo težave pri vožnji ali celo izgubo nadzora nad kosilnico.

Tlak zraka v sprednjih in zadnjih pnevmatikah mora biti med **80 in 140 KPa**, razlike med posameznimi pnevmatikami pa so lahko **± 10 KPa**.

PREVERJANJE NIVOJA OLJA V MOTORJU

Jahalno kosilnico parkirajte na vodoravni površini. Odprite pokrov in odvijete pokrovček polnilne odprtine. Izvijte merilno palico za olje, jo obrišite do suhega, ponovno vstavite in privijte. Nato jo ponovno izvijajte in odčitajte nivo olja. Nivo olja mora biti med obema oznakama na merilni palici. Če ni, dolijte motorno olje, da bo doseglo oznako "FULL".



Več podrobnosti o preverjanju in polnjenju olja najdete v posebnem priročniku, ki ga izda proizvajalec motorja.

PREGLED KABLOV IN VIJAČNIH POVEZAV

Vizualno preglejte stanje kablov in ročno preverite tesnost vijačnih povezav.

PREGLED DELOVANJA ZAVOR

Preverite, ali zavore delujejo pravilno. Nadaljujte na naslednji način:

- ▶ Kosilnico parkirajte na ravni površini in ugasnite motor.
- ▶ Stopite na zavorni pedal in vključite parkirno zavoro.
- ▶ Z obvolanskim vzvodom izklopite pogon zadnjih koles.
- ▶ Poskusite stroj potisniti naprej. Če se zadnja kolesa vrtijo, je treba opraviti servis zavor. Za njihovo prilagoditev se obrnite na pooblaščen servisni center.

PREGLED DELOVANJA VARNOSTNIH ELEMENTOV

Pred vsako uporabo jahalnih kosilnic preverite delovanje varnostnih elementov:

- ▶ stikalo pod sedežem
- ▶ Stikalo "R" za deaktiviranje izklopa kosilnice pri vzratni vožnji

6.2.2 PO KONČANEM DELU

KONFIGURIRANJE KOSILNICE

Po končani košnji dvignite kosilnico v najvišji položaj in izklopite pogon rezil za košnjo. Izklopite vžig, stopite na zavorni pedal in pritrdite kosilnico v položaj s parkirno zavoro.

ČIŠČENJE KOSILNICE

S površine traktorja, izmetnega žleba in kosilnice odstranite vso umazanijo in ostanke trave. Temeljito očistite tekstilno vrečko zbiralnika trave. Če je zamašen s travo, se zmanjša sposobnost kosilnice, da napolni koš za travo.

PRANJE KOSILNICE

Pred pranjem kosilnico parkirajte na primerni ravni površini.

- ▶ Lovilec trave:
 - odstranite koš za travo s kosilnice, ga operite in pustite, da se naravno posuši.
- ▶ Plastični deli na stroju:
 - očistite z gobo in milnico.



6.2.2

- ▶ Kosilnica:
 - operite notranjost, vključno z delom izmetnega žleba.
 - na priključke na pokrovu kosilnice namestite cev ustreznega premera. Vključite motor, vklopite kosilnico in ga 10 minut izpirate s curkom vode.
- To izpiranje je treba opraviti ob koncu vsake košnje.



Izogibajte se pranju z vodo v bližini električnih dodatkov na nadzorni plošči, baterije itd.

6.3 REDNI PREGLEDI, VZDRŽEVANJE IN NASTAVITVE

6.3.1 BATERIJA

Pravilno in redno vzdrževanje baterije bo podaljšalo njeno življenjsko dobo. Zato redno preverjajte njeno stanje v skladu s priročnikom, ki ga je priložil proizvajalec baterije.

- ▶ Kontakti baterije naj bodo čisti. Če se na njih nabere umazanija ali so zarjavele, jih očistite v skladu s priporočili proizvajalca baterije. Prekinitev tokokroga zaradi oksidacije kontaktov lahko povzroči nepravilno delovanje funkcije polnjenja motorja!
- ▶ Izpraznjeno baterijo je treba čim prej napolniti, sicer se lahko njene celice nepopravljivo poškodujejo.
- ▶ Baterijo je treba vedno napolniti, preden:
 - prva uporaba
 - če ga ne nameravate uporabljati dlje časa
 - pred začetkom dela po daljšem premoru
 - v drugih primerih je to določeno v navodilih za uporabo baterije, ki jih je pripravil njen proizvajalec.
- ▶ Če je treba zamenjati baterijo, vedno uporabite baterijo enake velikosti in tipa.



Več podrobnosti o preverjanju in vzdrževanju baterij je vključenih v posebnem uporabniškem priročniku, ki ga izda proizvajalec baterije.

6.3.2 MOTOR

SPREMINJANJE OIL

Pred menjavo olja pripravite posodo s prostornino najmanj **2 litra**. Da bi iz motorja izteklo vse olje, priporočamo, da pod stran nasproti izpustnega vijaka nekaj položite (npr. lesene palice). Še toplo olje odcedite.

- ▶ Odvijte polnilno odprtino za olje, da bo olje bolje in hitreje teklo iz motorja.
- ▶ Odvijte izpustni vijak in počakajte, da olje popolnoma izteče v pripravljeno posodo.
- ▶ Privijte izpustni vijak nazaj in napolnite motor z ustrezno količino priporočenega olja (➔ **Uporabniški priročnik za motor**) ter zaprite pokrovček za polnjenje olja.
- ▶ Z merilno palico preverite pravilno raven olja. Po potrebi dolijte olje, da bo raven olja ustrežna.

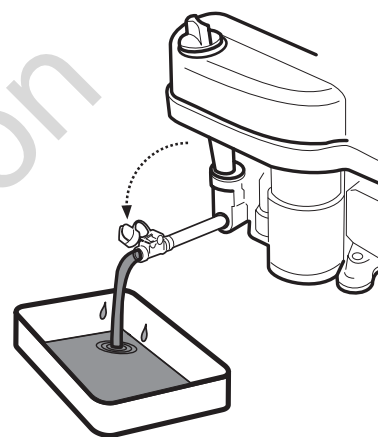

Več podrobnosti o zamenjavi olja ter njegovi vrsti in količini je navedenih v posebnem priročniku, ki ga izda proizvajalec motorja.



Če pridete v stik z uporabljenim oljem, vam priporočamo, da si temeljito umijete roke z milom in vodo. Izrabljeno olje odstranite v skladu z zakoni o varstvu okolja. Olje je primerno oddati v zaprti posodi na zbirno mesto za rabljeno olje. Izrabljenega olja nikakor ne smete odvreči skupaj z drugimi odpadki ali ga izliti v odtok, na odpadke ali na tla.

VZDRŽEVANJE ZRAČNEGA FILTRA

Nikoli ne dovolite, da bi motor deloval brez zračnega filtra. To hitro izčrpa motor.



Zračni filter vzdržujte v skladu z navodili iz priročnika za uporabo motorja, ki ga je izdal proizvajalec.

VZDRŽEVANJE VŽIGALNE SVEČKE

Za brezhibno delovanje motorja mora biti vžigalna svečka pravilno nastavljena in očiščena usedlin.



Vedno uporabljajte samo vžigalno svečko, ki jo je predpisal proizvajalec motorja!

Če je motor deloval tik pred pregledom ali zamenjavo, bo vžigalna sveča zelo vroča. Zato bodite zelo previdni, da se ne opečete.

- ▶ Odstranite kabel vžigalne svečke in s ključem za ključe odstranite vžigalno svečko.
- ▶ Vizualno preglejte zunanji videz vžigalne svečke. Če je vžigalna svečka vidno močno obrabljena ali če je izolator razpokan ali se lušči, jo je treba zamenjati.
- ▶ Če je vžigalna svečka umazana ali rahlo obrabljena, jo je treba skrbno očistiti z ustrezno žično krtačo (bakreno).
- ▶ Z merilom nastavite razdaljo med elektrodama (➔ **Uporabniški priročnik za motor**).
- ▶ Po vzdrževanju ali zamenjavi vžigalne svečke jo dobro zategnite. Nepravilno zategnjena vžigalna sveča se močno segreje in lahko povzroči resne poškodbe motorja.

0,7 - 0,8 mm

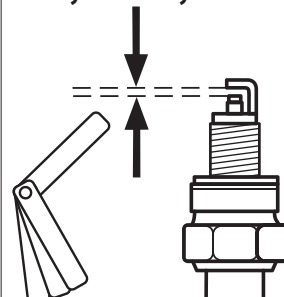

Preverite, vzdržujte in zamenjajte vžigalne svečke v skladu z navodili iz priročnika za uporabo motorja, ki ga je izdal proizvajalec.

ZAMENJAVA FILTRA ZA GORIVO

Nikoli ne dovolite, da bi motor deloval brez zračnega filtra. To hitro izčrpa motor.



Gorivni filter zamenjajte v skladu z navodili iz priročnika za uporabo motorja, ki ga je dobavil proizvajalec.

6.3.3 ZAMENJAVA ŽARNIC

Luči so nameščene v pokrovu motorja in so dostopne, ko dvignete pokrov motorja. Če jih je treba zamenjati, se glede na model kosilnice posvetujte s svojim dobaviteljem ali proizvajalcem kosilnice o pravilni vrsti luči.



6.3.3

- ▶ Za zamenjavo odklopite priključek (1) luči, z eno roko držite luč z zunanje strani pokrova motorja (da ne pade na tla), z drugo roko pa izvlecite vtičnico žarnice (2). Nato skozi pokrov motorja izvlecite lučko (3). Pri namestitvi ravnajte v obratnem vrstnem redu.

6.3.4 ZAMENJAVA VAROVALKE

Če je varovalka poškodovana, se motor takoj izklopi, kosilnico se ustavi, vse kontrolne luči na armaturni plošči pa ugasnejo. V tem primeru je treba poiskati okvarjeno varovalko in jo zamenjati z novo. Okvarjene varovalke nikakor ne smete zamenjati z varovalko z večjo tokovno močjo!

Varovalke se nahajajo na volanskem drogu in so dostopne, ko dvignete pokrov motorja in odstranite zaščitni pokrov varovalk.

- ▶ Odstranite varovalko in vstavite novo varovalko z enako nazivno vrednostjo kot prvotna, tj. **15 A** ali **5 A**. Če tudi po zamenjavi varovalke motor ali kosilnica ne deluje, se obrnite na pooblaščen servisni center.
- ▶ Nekateri modeli kosilnic so opremljeni s centralno stikalno ploščo. Nikakor ne posegajte v stikalno ploščo! Edina izjema je zamenjava varovalk.

6.3.5 DVIGOVANJE KOSILNICE

Če želite kosilnico dvigniti, uporabite dvigalo in nosilce.

Nadaljujte na naslednji način:

- ▶ Postavite dvigalo pod menjalnik na zadnji osi in dvignite zadnji del kosilnice.
- ▶ Pod konca osi z notranje strani zadnjih koles vstavite dva nosilca.
- ▶ Dvignite sprednji del kosilnice in pod oba konca osi sprednjih koles vstavite dve opori.



Kosilnice nikoli ne nagibajte na stran, kjer je nameščen uplinjač. Olje lahko pride v zračni filter!

6.3.6 KOSILNICA - OSTRENJE IN ZAMENJAVA REZIL

OSTRENJE REZIL

Rezila za košnjo morajo biti ostra, statično uravnotežena in ravna. Tupi, nepravilno nabrušeni ali poškodovani kosilni noži povzročajo trganje trave iz zemlje, poškodbe trate in povprečno zbiranje pokošene trave v košu za travo.



Deformiranega ali kako drugače poškodovanega rezila ne popravljajte, temveč ga takoj zamenjajte. Pri rokovanju z rezili za košnjo vedno uporabljajte močne delovne rokavice.

Postopek ostrenja:



6.3.6a

- ▶ Odstranite koš za travo, kosilnico nagnite na desno stran in jo podprite z ustreznimi oporami. Priporočljivo je, da za pomoč pri nagibanju kosilnice povabite drugo osebo, da ne bi poškodovali dela kosilnice ali se poškodovali.
- ▶ Odvijte obe rezili in ju očistite.
- ▶ Najprej jih nabrusite z brusilnikom in nato še s pilico.



Ne ostrite neposredno na kosilnici.

- ▶ Po ostrenju rezil jih še ne namestite, temveč preverite njihovo ravnotežje, glejte spodnji postopek.



6.3.6b

- ▶ Pred ponovno namestitvijo rezil preverite stanje zatičev, ki služijo kot zaščita kosilnice. Če so zatiči poškodovani, jih takoj zamenjajte. Rezervni zatiči so priloženi kosilnici.

- ▶ Ko preverite ravnotežje in zavorne zatiče, privijte rezila nazaj na svoje mesto. Med namestitvijo poskrbite, da je upogib rezil usmerjen navzgor v telo kosilnice. Ne zamenjajte levega in desnega rezila. Desno rezilo ima vijak z levim navojem.
- ▶ Z momentnim ključem previdno zategnite pritrdilne vijake s predpisanim zategovalnim momentom 30 ± 3 Nm. Ta navor je dosežen v trenutku, ko je tangencialna (izbočena) vzmet pod pritrdilnim vijakom popolnoma stisnjena in od te točke naprej vijak ni več zategnjen.

URAVNOTEŽENJE REZIL

Več pozornosti namenite izravnavi in uravnoteženju rezil. Vibracije rezil, ki niso izravnana in uravnotežena, lahko poškodujejo motor ali kosilnico.

Pri uravnoteženju vstavite izvijač v centrirno luknjo in nastavite rezilo v vodoraven položaj. Če rezilo ostane v tem položaju, je uravnoteženo. Če je eden od koncev težji, ga obrusite, dokler se ne uravnesi. Pri uravnoteženju z brušenjem ne skrajšujte dolžine rezila! Dovoljeno statično neravnovesje ne sme biti večje od 2 g.

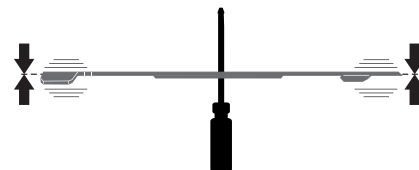

Če niste prepričani o postopku, se obrnite na pooblaščen servisni center, kjer vam bodo z veseljem svetovali.

ZAMENJAVA REZIL

Če so rezila zaradi pogoste uporabe poškodovana, jih ni mogoče uravnotežiti ali pravilno nabrusiti, jih je treba zamenjati. Nadaljujte na naslednji način:

- ▶ Odstranite koš za travo, kosilnico nagnite na desno stran in jo podprite z ustreznimi oporami. Priporočljivo je, da za pomoč pri nagibanju kosilnice povabite drugo osebo, da ne bi poškodovali dela kosilnice ali se poškodovali.
- ▶ Izvijte obe lopatici.
- ▶ Pred namestitvijo novih rezil preverite stanje zavornih čepov, ki služijo kot zaščita kosilnice. Če so zatiči poškodovani, jih takoj zamenjajte.
- ▶ Preverite, ali so rezila uravnotežena, glejte zgoraj.
- ▶ Privijte nova rezila. Med namestitvijo poskrbite, da je upogib rezil usmerjen navzgor v telo kosilnice. Ne zamenjajte levega in desnega rezila. Desno rezilo ima vijak z levim navojem.
- ▶ Z momentnim ključem previdno zategnite pritrdilne vijake s predpisanim zategovalnim momentom 30 ± 3 Nm. Ta navor je dosežen v trenutku, ko je tangencialna (izbočena) vzmet pod pritrdilnim vijakom popolnoma stisnjena in od te točke naprej vijak ni več zategnjen.



Ko lopatice naletijo na trdno oviro, takoj ustavite motor in preverite lopatice! Prelomni zatiči so lahko poškodovani ali zlomljeni.

Pri rokovanju z rezili za košnjo vedno uporabljajte močne delovne rokavice.

6.3.7 KOSILNICA - PREGLED IN URAVNOTEŽENJE



6.3.7a

Za doseganje najboljših rezultatov košnje mora biti kosilnica nastavljena na pravilno višino košnje, obe strani kosilnice pa morata biti ravni. Zato redno preverjajte razdalje **A**, **B** in **C**.

Razdalja **A** je sprednji rob kosilnice v smeri vožnje in mora biti **23 – 25 mm** nad tlemi.

Razdalja **B** je zadnji rob kosilnice v smeri vožnje in mora biti **28 – 30 mm** nad tlemi, tj. zadnji rob mora biti vsaj 5 mm višji od sprednjega.

Razdalja **C** predstavlja nastavev kosilnice v stranski smeri, razdalja med levo in desno stranjo pa ne sme biti večja od **5 mm**.



Pred začetkom prilagajanja, kosilnico postavite na optimalno ravno površino, **napolnite vse pnevmatike do predpisanega tlaka** (80 – 140 kPa, ± 10 kPa razlike med posameznimi pnevmatikami) in **celotno kosilnico zavarujte pred premikanjem** (npr. s primernim klinom itd.).



6.3.7b

▶ Sprostite varnostne zatiče na pokrovu kosilnice na desni strani tako, da vstavite izvijač v utor zatiča in ga zavrtite v nasprotni smeri urinega kazalca. Odstranite pokrov s stroja. Po enakem postopku odstranite pokrov tudi na levi strani kosilnice.



6.3.7c

▶ Iz mehanizma za napenjanje pogonskega jermena na kosilnici odvijajte dve matici in podložko. S tem se sprostita vzmet in jermen. Odstranite jermen iz koles jermenice.



6.3.7d

▶ Obrnite sklop jermenice tako, da dobite dostop do vijakov na zadnji strani kosilnice.
▶ Z nastavitvijo vijakov v sprednjem in zadnjem delu kosilnice nastavite pravilne razdalje **A**, **B** in **C**.



Pri prilagajanju razdalje **C** je priporočljivo, da nekaj položite pod obe strani pokrova kosilnice, uporabite podloge enake velikosti (npr. lesene deske itd.) in z njimi izravnajte kosilnico, da bo razdalja od tal enaka na levi in desni strani.

▶ Ko nastavite pravilne razdalje kosilnice, z navorom **55 – 65 Nm** privijte vse zrahljane matice in vijake. Po namestitvi pogonskega jermena kosilnice in napenjalnega mehanizma zategnite matice tako, da je dolžina napenjalne vzmeti **85 ± 1 mm**. Nato ponovno namestite pokrov mehanizma za košnjo.



Če niste prepričani o tem postopku, ga opravi servisni center.

6.3.8 KOSILNICA - PREVERJANJE IN NASTAVITEV JERMENA

Napetost pogonskega jermena kosilnice se zaradi zahtev, ki so nanj vezane, sčasoma zmanjša, zato je treba jermen napenjati. Jermen se napne z napenjalnim mehanizmom z vzmetjo in je pravilno napet v trenutku, ko na sredini razdalje med kolesi jermenice deluje sila **4 kPa** in se jermen upogne za približno **0,5 cm**.



Za merjenje sile lahko uporabite standardni mehanski dinamometer, ki je na voljo v trgovinah s tovrstnimi izdelki.



6.3.7b

6.3.7c

▶ Sprostite varnostne zatiče na pokrovu kosilnice na desni strani tako, da vstavite izvijač v utor zatiča in ga zavrtite v nasprotni smeri urinega kazalca. Odstranite pokrov s stroja.
▶ Privijte matico napenjalnega vijaka tako, da je dolžina napenjalne vzmeti **85 ± 1 mm**.
▶ Ponovno namestite pokrov mehanizma za košnjo.

6.3.9 KOSILNI PULT - ODSTRANITEV IZ STROJA

▶ Spustite kosilnico v najnižji položaj tako, da premaknete ročico za nastavev višine košnje v položaj 1.
▶ Snemite pokrov kosilnice (⇒ 6.3.7 in  6.3.7b).



6.3.9a

▶ Rahlo dvignite žleb za odmetavanje trave (1) in ga odstranite z dveh zatičev (2), ki sta privarjena na okvirju kosilnice. Nato žleb premaknite za približno 10 cm nazaj in ga pritrdite na mesto ali pa ga popolnoma odstranite skozi zadnjo ploščo.



6.3.7c

▶ Iz mehanizma za napenjanje pogonskega jermena na kosilnici odvijajte dve matici in podložko. S tem se sprostita vzmet in jermen. Odstranite jermen iz koles jermenice.



6.3.7d

- ▶ Obrnite sklop jermenice tako, da dobite dostop do vijakov na zadnji strani kosilnice. Odvijte vijake.



6.3.9b

- ▶ Vijakov na sprednji strani kosilnice ni treba odstraniti, dovolj je, da kosilnico odklopite s pritrdilnega nosilca



6.3.9c

- ▶ Počasi izvlecite kosilno ploščo iz stroja.

6.3.10 VZDRŽEVANJE KRMILJENJA



6.3.10

Redno preverjajte, ali ni prevelike zračnosti med zobatim volanskim segmentom in zobnikom volanskega kolesa. Če je ugotovljena večja ohlapnost, jo je treba omejiti.



Če to vzdrževanje zanemarite, lahko pride do poškodb krmilnih komponent.

Postopek za omejevanje (uravnavanje) zračnosti:

- ▶ Odprite pokrov stroja.
- ▶ Odvijte dve matici M12 (1) na vijaku ekscentra.
- ▶ Na šestilo ekscentra (2) namestite ustrezen ključ in ga obračajte tako dolgo, dokler ne pride do čim manjše zračnosti.
- ▶ Obe matici M12 (1) privijte z navorom 35 – 45 Nm.

6.3.11 PREVERJANJE IN NASTAVITEV JERMENA POGONSKEGA MEHANIZMA

Redno preverjajte stanje in napetost pogonskega jermena. Takoj, ko začne jermen drseti ali celo oddajati vonj, ga je treba napenjati ali zamenjati.

- ▶ Snemite pokrov kosilnice (➔ 6.3.7).



6.3.11

- ▶ Z zategovanjem matic na vijaku nastavite vzmet na dolžino 55 ± 1 mm.



Ne napenjajte jermena nad to vrednostjo, saj to skrajša njegovo življenjsko dobo in lahko povzroči tudi poškodbe na menjalniku!

- ▶ Ponovno namestite pokrov mehanizma za košnjo.

6.3.12 ZAMENJAVA JERMENOV

Zamenjava pogonskih jermenov je razmeroma zahtevno opravilo, ki ga mora opraviti pooblaščen servisni center.

6.3.13 ZAMENJAVA KOLES

Pred zamenjavo enega od koles kosilnico parkirajte na vodoravni in trdni površini, ugasnite motor in izvlecite ključ iz vžiga. Zamenjavo izvedite na naslednji način:



6.3.13

- ▶ Dvignite kosilnico z ustreznim dvigalom na strani, na kateri boste izvedli zamenjavo. Dvigalo namestite pod trden del okvirja ali na ročico menjalnika. Z lesenim blokom pritrdite kosilnico, da se ne bi prevrnila.
- ▶ S kolesa odstranite zaščitni pokrov (1) (samo s sprednjih koles).
- ▶ Z ustreznim izvijačem odstranite pritrdilni obroč in odstranite podložko.
- ▶ Kolesce izvlecite z gredi. Na zadnjih kolesih je vzmet na gredi.

Pri ponovnem nameščanju kolesa ravnajte v obratnem zaporedju kot pri njegovem odstranjevanju. Pred pritrditvijo kolesa očistite vse dele in gred rahlo namažite z mazivom za plastiko. Zlasti pri kolesih na zadnji osi je to **mazanje nujno za kasnejšo odstranitev kolesa. Če mazanje ni opravljeno, je lahko nadaljnje pritrjevanje zelo težavno.**

Pri pritrjevanju zadnjega kolesa bodite pozorni na medsebojno poravnavo zatiča na gredi in utora na kolesu.

6.3.14 POPRAVILO PREDRTE PNEVMATIKE

Kosilnica je opremljena s pnevmatikami brez zračnic. V primeru predrnja pnevmatike jo popravite v specializiranem servisu za popravilo pnevmatik ali v pooblaščenem servisnem centru za kosilnice Seco.

6.3.15 VZDRŽEVANJE HIDROSTATIČNEGA MENJALNIKA

Za zanesljivo delovanje menjalnika je treba vzdrževati pravilno raven olja. Polnilne odprtine na menjalnikih so dostopne po odstranitvi izmetnega žleba s kosilnice (➔ 6.3.9). Predpisane vrednosti so vključene v priročnik proizvajalca, ki je dobavil strojni del.



V primeru težav z menjalnikom takoj poiščite pomoč pooblaščenega servisnega centra, saj obstaja nevarnost resnih poškodb.

6.4 MAZANJE

Kosilnico namažite v skladu s sliko 6.4 in spodnjo preglednico. Če kosilnico uporabljate v zelo prašnih ali peščenih delovnih razmerah, mažite pogosteje.

Kroglični ležaji napenjalnih jermenic, vodilnih jermenic in ležajev na kosilnici so samomazalni.

Pred začetkom mazanja je treba izklopiti motor in ustaviti vse gibljive dele kosilnice.

| | Št. | Lokacija | Mazivo |
|---|-----|--|------------------------|
|  6.4 | (1) | Točka vrtenja zavornega pedala | Olje SAE 30 |
| | (2) | Segment krmiljenja z zobmi, ekscentrični in kotni zglob krmilne palice | Mazivo za plastiko A00 |
| | (3) | Točke vrtenja potovalnega pedala | Olje SAE 30 |
| | (4) | Čep prednjega kolesa, ležaji obeh prednjih koles, čepi ohišja osi in kotni spoj, ki povezuje krmilne drogove | Mazivo za plastiko A00 |
| | (5) | Vrtljive točke mehanizma za dvigovanje kosilnice | Mazivo za plastiko A00 |
| | (6) | Vijak vlečne palice za dvigovanje krova za košnjo | Mazivo za plastiko A00 |
| | (7) | Kroglična posoda za vlečno palico krmiljenja | Mazivo za plastiko A00 |
| | (8) | Polosi zadnjih koles (menjalniki) | Mazivo za plastiko A00 |



Številki 10 in 50 v okvirjih na sliki 6.4 sta intervali mazanja v urah.



Olje in maziva ne smejo priti v stik s pogonskimi jermeni in njihovimi jermenicami. Pred mazanjem in po njem temeljito obrišite okolico mazanih delov.

Preden kosilnico za dalj časa ustavite, temeljito namažite vsa mesta, prikazana na sliki, zlasti pa polovične gredi sprednje in zadnje osi.

7. ODPRAVLJANJE NAPAK IN OKVAR

Ne izvajajte nobenih popravil, če nimate ustrezne tehnične opreme in kvalifikacij. Spodaj opisana popravila lahko opravi uporabnik kosilnice. Druga popravila, ki jih opravi uporabnik in niso navedena v tem dokumentu, razveljavijo garancijo. Proizvajalec ne prevzema odgovornosti za škodo, ki nastane zaradi slabo izvedenih neodobrenih popravil s strani uporabnika.

| Napaka, okvara | Reševanje |
|---|--|
| Kosilnica kosi neenakomerno | <ul style="list-style-type: none"> ▶ Odstranite travo, ki se je nabrala na spodnji strani kosilnice. ▶ Prepričajte se, da so rezila ostra in niso deformirana. ▶ Preverite, ali so rezila zategnjena. ▶ Preverite nastavev višine kosilnice (➡ 6.3.7). Če ni pravilna, jo ponovno nastavite. ▶ Preverite napetost pogonskega jermena (➡ 6.3.8). Po potrebi prilagodite napetost. ▶ Preverite, ali so rezila zategnjena. Če so poškodovani ali preveč obrabljeni, jih zamenjajte. |
| Med rotorji rezil ostane nepokošen pas | <ul style="list-style-type: none"> ▶ Preverite, ali so ohišja ležajev poškodovana. Na podlagi ugotovitev jih popravite ali zamenjajte. Pri košnji goste ali premokre trave lahko ostane nepokošen pas. Hitrost vožnje je treba prilagoditi razmeram košnje s prestavitvijo v ustrezno prestavo. Motor ne sme delovati s popolnoma odprto dušilno loputo. ▶ Preverite, ali so rezila ostra in nepoškodovana. Po potrebi zamenjajte rezila. |
| Kosilnica raztrga travno rušo | <ul style="list-style-type: none"> ▶ Preverite napetost pogonskega jermena (➡ 6.3.8). Po potrebi prilagodite napetost. ▶ Preverite, ali so ohišja ležajev poškodovana. Na podlagi ugotovitev jih popravite ali zamenjajte. ▶ Preverite višino košnje in jo po potrebi prilagodite. Na neravnem terenu se trava pogosteje odtrga. ▶ Preverite, ali so rezila upognjena. Po potrebi zamenjajte rezila. |
| Kosilnica ne izmetava trave | <ul style="list-style-type: none"> ▶ Odstranite travo, ki se je nabrala na spodnji strani kosilnice. V mokrih razmerah se lahko izmetni žleb in spodnja stran izpusta iz kosilnice zamašita s travo. Ne kosite mokre trave. ▶ Hitrost vožnje je treba prilagoditi razmeram košnje s prestavitvijo v ustrezno prestavo. Motor ne sme delovati s popolnoma odprto dušilno loputo. Pri košnji visoke trave najprej enkrat pokosite z visoko višino košnje, nato pa še enkrat z običajno višino košnje. Upoštevajte informacije v poglavju 5.5.3. ▶ Preverite napetost pogonskega jermena (➡ 6.3.8). Po potrebi prilagodite napetost. ▶ Predvsem po zamenjavi rezil preverite, ali je rezilo pravilno nameščeno. |
| Pogonski jermen kosilnice se med delovanjem ustavi | <ul style="list-style-type: none"> ▶ Pogonski jermen kosilnice je lahko poškodovan, če med delovanjem stroja skoči iz jermenice. Če tudi po ponovnem preverjanju v skladu z naslednjimi koraki preskoči, je treba jermen zamenjati. ▶ Preverite napetost jermena (➡ 6.3.8). Po potrebi prilagodite napetost. ▶ Preverite potek jermena. ▶ Preverite nastavljenost višino košnje in jo po potrebi prilagodite. ▶ Preverite, ali gibanja jermena ne ovira tujek. Če je odgovor pritrdilen, odstranite tujek. ▶ Preglejte vse jermenice jermena. Težave lahko povzročijo izbočene ali razpokane jermenice jermena. Po potrebi ga zamenjajte. ▶ Preverite notranjo površino jermenice na motorju. Če je groba ali ima razpoke, je treba jermenico zamenjati. ▶ Preverite obrabo delov napenjalnega mehanizma in po potrebi zamenjajte obrabljene dele. |
| Pogonski jermen kosilnice zdrsne skozi | <ul style="list-style-type: none"> ▶ Če je trava previsoka ali mokra, lahko pogonski jermen kosilnice zdrsne. Preverite, ali je jermen obrabljen. Če je, ga zamenjajte. ▶ Preverite napetost jermena (➡ 6.3.8). Po potrebi prilagodite napetost. ▶ Preverite napenjalno vzmet mehanizma za napenjanje traku za košnjo. Če je vzmet preveč raztegnjena ali poškodovana, jo zamenjajte. |
| Pogonski jermen kosilnice je preveč obrabljen | <ul style="list-style-type: none"> ▶ Preverite vse točke vzdolž trase traku. Preverite, ali gibanja jermena ne ovira tujek. Če je odgovor pritrdilen, odstranite tujek. ▶ Preverite jermenice, če so poškodovane, jih zamenjajte. ▶ Preverite nastavljenost višino košnje in jo po potrebi prilagodite. ▶ Preverite napetost jermena (➡ 6.3.8). Po potrebi prilagodite napetost. |
| Lopatic ni mogoče spraviti v gibanje | <ul style="list-style-type: none"> ▶ Preverite, ali je jermen obrabljen ali poškodovan. Če je, ga zamenjajte. Če je zrahljan, ga napnite. ▶ Preverite vzmet napenjalnega mehanizma. Če je vzmet preveč počena ali poškodovana, jo zamenjajte. ▶ Preverite, ali gibanja jermena ne ovira tujek. Če je odgovor pritrdilen, odstranite tujek. |
| Lopatice se ustavijo z zakasnitvijo | <ul style="list-style-type: none"> ▶ Preverite napetost jermena (➡ 6.3.8). Po potrebi prilagodite napetost. Če jermena zaradi precejšnje obrabe ni mogoče napenjati, ga zamenjajte. ▶ Preverite, ali gibanja jermena ne ovira tujek. Če je odgovor pritrdilen, odstranite tujek. ▶ Preverite, ali se elektromagnetna sklopka pravilno izklopi. Če sklopka ne deluje pravilno, jo zamenjajte ali popravite na pooblaščenem servisu. |

| Napaka, okvara | Reševanje |
|---|--|
| Jermeni ob vklopu kosilnice močno vibrirajo | <ul style="list-style-type: none"> ▶ Preverite, da rezila niso upognjena ali zvita, preverite tudi, ali so uravnotežena. Če so deformirani, jih zamenjajte. ▶ Preverite, da na jermenu ni ožganih mest ali nepravilnosti, ki bi lahko povzročile vibracije. Če je jermen poškodovan, ga zamenjajte. ▶ Preverite, ali so rezila obrabljena ali poškodovana. Po potrebi jih zamenjajte. ▶ Preverite, ali elektromagnetna sklopka pravilno preklaplja. Če sklopka ne deluje pravilno, jo zamenjajte ali popravite na pooblaščenem servisu. ▶ Preverite notranjo površino jermenice na motorju. Če je groba ali ima razpoke, je treba jermenico zamenjati. ▶ Preverite, ali se je na spodnji strani kosilnice nabrala trava. To travo je treba odstraniti. ▶ Preverite, ali okvara ni v nosilcu motorja. Po potrebi privijte vijake ali jih zamenjajte. ▶ Preverite napetost jermena (➡ 6.3.8). Po potrebi prilagodite napetost. |
| Pogonski jermen kosilnice drsi | <ul style="list-style-type: none"> ▶ Preverite napetost pogonskega jermena (➡ 6.3.11). Po potrebi prilagodite njegovo napetost. ▶ Preverite, ali je jermen poškodovan ali obrabljen. ▶ Preverite, ali je gibanje mehanizma sklopke blokirano s tujkom. Če je odgovor pritrdilen, odstranite tujek. ▶ Preverite, ali je jermenica jermena motorja ali jermenica jermena menjalnika poškodovana. Po potrebi ga zamenjajte. |
| Pogonski jermen kosilnice škripa | <ul style="list-style-type: none"> ▶ Preverite napetost pogonskega jermena (➡ 6.3.11) in delovanje zavore. Po potrebi prilagodite napetost jermena. Če ne deluje pravilno, ga nastavite v pooblaščenem servisnem centru. |
| Pogonski jermen med delovanjem preskoči | <ul style="list-style-type: none"> ▶ Preverite napetost pogonskega jermena (➡ 6.3.11). Po potrebi prilagodite njegovo napetost. ▶ Preverite potek jermena. Po potrebi prilagodite. ▶ Preverite, ali so jermenice poškodovane. Po potrebi jih zamenjajte. ▶ Preverite vrzel mehanizma potovalne sklopke. Odstopanja lahko povzročijo, da se držalo ležaja sklopke izkrivi iz oblike. Po potrebi ga zamenjajte. |
| Stroj se ne premika, ko pritisnete pedal za premikanje | <ul style="list-style-type: none"> ▶ Preverite napetost pogonskega jermena (➡ 6.3.11). Po potrebi prilagodite njegovo napetost. ▶ Preverite jermenico jermena motorja in menjalnika glede odrezanih ali poškodovanih utorov. Po potrebi ga zamenjajte. |
| Med vožnjo se pojavljajo ekstremni tresljaji | <ul style="list-style-type: none"> ▶ Preverite, ali so jermenice poškodovane ali deformirane. Po potrebi jih zamenjajte. ▶ Preverite, ali ima jermen zažgane prostore ali druge nepravilnosti. Po potrebi ga zamenjajte. ▶ Preverite napetost pogonskega jermena (➡ 6.3.11). Po potrebi prilagodite njegovo napetost. ▶ Preverite, ali so kosilni noži uravnoteženi. Po potrebi jih uravnajte ali zamenjajte. |
| Krmiljenje drsi ali je ohlapno | <ul style="list-style-type: none"> ▶ Preverite, da prostor med zobnikom in segmentom ni prevelik. Če je odgovor pritrdilen, prilagodite zobati segment. Preverite obrabo krogljčnih in vtičnih sklepov. Po potrebi zamenjajte spoje. |
| Motor ne deluje | <ul style="list-style-type: none"> ▶ Preverite, ali je v rezervoarju za bencin dovolj bencina. ▶ Preverite, ali je bil upoštevan predpisani postopek za zagon motorja (➡ 5.2). ▶ Preverite varovalko. Po potrebi ga zamenjajte. ▶ Preverite, ali je napetost na sponkah akumulatorja 12 V. Pri novem stroju preverite, ali je bil akumulator aktiviran in napolnjen. Pri novih kosilnicah zamenjajte vžigalno svečko in preverite, ali se na valju zaradi nepravilnega ravnanja ni nabralo olje. ▶ Preverite, ali so vse žične povezave v redu in ali stikala električnega sistema delujejo. ▶ Ponovno preverite motor natančno po navodilih iz uporabniškega priročnika proizvajalca motorja. Električni sistem preverite v specializirani delavnici. |
| Motor se vrti, vendar se ne zažene | <ul style="list-style-type: none"> ▶ Preverite, ali je bil upoštevan predpisani postopek za zagon motorja (➡ 5.2). Preverite, ali je bencin v rezervoarju za bencin čist. ▶ Preverite, ali ni zamašen filter za gorivo. ▶ Preverite, ali je pipa za gorivo odprta (velja samo za stroje z motorjem BS15, HP). ▶ Prepričajte se, da je ročica dušilne lopute v položaju "CHOKE". ▶ Ponovno preverite motor natančno po navodilih iz uporabniškega priročnika proizvajalca motorja. Preverite ožičenje in stikala v specializirani delavnici. |
| Kosilnice ni mogoče potiskati ali jo je mogoče potiskati le s težavo | <ul style="list-style-type: none"> ▶ Preverite, ali je obtočna ročica v položaju "0". |
| Med potovanjem se sliši piskanje | <ul style="list-style-type: none"> ▶ Preverite stanje jermenov in napenjalnih jermenic. Če se težava nadaljuje, se takoj obrnite na pooblaščen servisni center. |
| Kosilnice ni mogoče zagnati na običajen način | <ul style="list-style-type: none"> ▶ Uporabite sistem za vožnjo v sili in odpeljite kosilnico na mesto, od koder jo lahko prepeljete v servisni center (➡ 5.2.1) |

7.1 NAROČANJE REZERVNIH DELOV

Priporočamo, da uporabljate izključno originalne nadomestne dele, ki zagotavljajo varnost in združljivost. Rezervne dele vedno naročite pri pooblaščenem distributerju ali servisni organizaciji, ki je obveščena o trenutnih tehničnih spremembah, ki so bile na izdelkih izvedene med proizvodnjo.

Za enostavno, hitro in natančno identifikacijo potrebnega rezervnega dela v naročilu vedno navedite serijsko številko, ki jo najdete na drugi strani naslovnice te publikacije. Navedite tudi leto izdelave, kot je navedeno na identifikacijski nalepki izdelka pod sedežem.

7.2 GARANCIJA

Garancijski pogoji so navedeni na garancijskem listu, ki ga prodajalec vedno priloži izdelku.

Not for
Reproduction

8. VZDRŽEVANJE PO SEZONI, POSTAVITEV KOSILNICE IZ OBRATOVANJA

Po koncu sezone ali če svoje kosilnice ne boste uporabljali več kot 30 dni, jo čim prej pripravite za shranjevanje. Če gorivo ostane v rezervoarju za gorivo brez premikanja več kot 30 dni, lahko nastane lepljiva usedlina, ki lahko negativno vpliva na uplinjač in povzroči slabo delovanje motorja. Zato izpraznite rezervoar za bencin.



Jahalne kosilnice s polnim rezervoarjem bencina nikoli ne shranjujte v stavbah ali slabo prezračevanih prostorih, kjer so hlapi goriva, odprt ogenj, iskre ali prižiganje plamena, peči, centralno ogrevanje, suhe krpe itd. Z gorivi in mazivi ravnajte previdno, saj so zelo vnetljiva, neprevidno ravnanje z njimi pa lahko povzroči hude opekline ali materialno škodo.

Rezervoar za bencin praznite le v odobrene posode na prostem, stran od odprtega ognja.

Priporočeni postopek za pripravo jahalnih kosilnic za skladiščenje:

- ▶ Temeljito očistite celotno kosilnico, zlasti notranjost kosilnice (➔ 6.2.2).



Za čiščenje nikoli ne uporabljajte bencina. Uporabite sredstva za razmaščevanje in toplo vodo.

- ▶ Popravite in pobarvajte mesta, na katerih se pojavljajo madeži, da preprečite nastanek korozije.
- ▶ Zamenjajte okvarjene ali obrabljene dele in zategnite vse zrahljane matice in vijake.
- ▶ Motor pripravite za skladiščenje v skladu z navodili za uporabo za delovanje in vzdrževanje motorja.
- ▶ Na vseh mazalnih mestih namažite v skladu s shemo mazanja (➔ 6.4).
- ▶ Izvlecite baterijo, jo očistite, napolnite z destilirano vodo do spodnjih delov obročev polnilnih odprtih in jo popolnoma napolnite. Baterija, ki ni napolnjena, lahko zamrzne in počni. Baterijo po potrebi hranite na hladnem in suhem mestu. Baterijo polnite vsakih 30 dni in redno preverjajte njeno napetost.
- ▶ Jahalno kosilnico hranite pokrito v čistem in suhem prostoru.



Najboljši način za zagotovitev idealnega stanja delovanja jahalnih kosilnic za naslednjo sezono je, da jih vsako leto pregledate in nastavite v pooblaščenem servisnem centru.

8.1 JERMENI KOSILNIC

Ko kosilnice za dalj časa ne uporabljate, jermenov ni treba sprostiti. Ko kosilnico ponovno zaženete, **priporočamo, da pustite jermene kosilnice prostega teka vsaj 5 minut**. S tem boste preprečili vibracije in zagotovili, da se bodo jermeni po daljšem obdobju neaktivnosti poravnali v pravilen delovni položaj.

9. ODSTRANJEVANJE KOSILNICE

Po izteku življenjske dobe kosilnice je za njeno odstranitev odgovoren lastnik kosilnice. To lahko storite na dva načina:

- a) Kosilnico oddajte pooblaščenemu podjetju (zbiralnici odpadkov, zbiralnici sekundarnih odpadkov itd.). Prejeli boste dokumentirano potrdilo o predaji v odstranitev.
- b) Kosilnico odstranite sami. V tem primeru priporočamo naslednji postopek:
 - ▶ Izdelek odstranite z uporabo materiala, ki ga je mogoče reciklirati, v skladu z veljavno zakonodajo o odstranjevanju odpadkov.
 - ▶ Demontirajte celoten stroj.
 - ▶ Dele, ki jih je mogoče ponovno uporabiti, je treba očistiti, ohraniti in shraniti za nadaljnjo uporabo.
 - ▶ Razdelite preostale dele na tiste, ki so in tiste, ki niso okolju prijazni, npr. gumijaste dele (tesnila), ostanke maziva v ležajih ali na zobnikih. Z okolju škodljivimi sestavinami je treba ravnati v skladu z ustrežno zakonodajo o odstranjevanju odpadkov, ki velja v državi uporabnika, npr. na Češkem je to Zakon o odpadkih št. 185/2001 Coll.
 - ▶ Odpadke razvrstite v skladu s katalogom odpadkov v skladu z ustreznim odlokom. Ekološko prijazni odpadki se obravnavajo kot material za ponovno uporabo.



Zbiranje starih pnevmatik (velja samo za Češko)

Stare in neuporabljene pnevmatike so ekološki odpadki. Njihovo odstranjevanje je treba opraviti v skladu z nacionalnimi predpisi. Pooblaščen prodajni in servisni partnerji bodo pnevmatike po izteku življenjske dobe prevzeli neposredno v okviru programa za prevzem ali pa vam bodo svetovali, kje jih lahko brezplačno oddate.

Not for
Reproduction

10. ES IZJAVA O IZPOLNJEVANJU (IZVIRNIK)

v skladu z: **Direktiva Sveta št. 2006/42/EC (vladna direktiva NV 176/2008 Z. iz.)**
Direktiva Sveta št. 2014/30/EU (vladna direktiva NV 117/2016 Z. iz.)
Direktiva Sveta št. 2000/14/EC (vladna direktiva NV 9/2002 Z. iz.)

A. Mi: Seco Industries, s.r.o., Jungmannova 11, Valdické Předměstí, 506 01 Jičín
ID št: 05391423

podaja naslednjo izjavo:

B. Mehanska oprema

- ime: Kosilnica na nitko
- model: **AJ 92 (SLC92-2692050-00)**
- serijska številka: 000000000-999999999

Opis:

AJ 92 (SLC92) je štirikolesna samohodna kosilnica z motorji Briggs & Stratton 7160EXi (40R5). Moč iz motorja se prek elektromagnetne sklopke s pomočjo klinastih jermenov prenaša na kosilni pult in pogonski prenos. Kosilnica je sestavljena iz dveh rezil z navpično osjo vrtenja in širino pokrivanja 92 cm, ki ga poganja obojestranski klinasti jermen. Posekana trava se skozi žleb vodi v koš za travo ali se z deflektorjem usmeri na tla. Namesto zbiranja lahko kosilnica izvaja mulčenje z blokiranjem izmetnega žleba in uporabo dveh rezil za mulčenje.

C. Zakonodaja, ki je podlaga za oceno skladnosti:

ČSN EN ISO 12100, ČSN EN ISO 5395-1,3, ČSN EN ISO 14982:2009

D. Ocena skladnosti je bila izvedena v skladu z določenim postopkom v:

- Direktiva EP in Sveta št. 2006/42/EC, Priloga VIII (eqv. Priloga št. 8, NV št. 176/2008 Z.z.)
- Direktiva EP in Sveta št. 2014/30/EU, Priloga II (eqv. Priloga št. 2, NV št. 117/2016 Z.z.)
- Direktiva EP in Sveta št. 2000/14/EC, Priloga VI (eqv. Priloga št. 5, NV št. 9/2002 Z.z.)
Státní zkušebna strojů a.s. (SZS, a.s.), NB 1016
Třanovského 622/11
163 04 Praga 6, Češka

E. Subjekti, ki sodelujejo pri ocenjevanju skladnosti:

Státní zkušebna strojů a.s. (SZS, a.s.)
Molákova 622/11, 163 04 Prague 8, Češka

F. Potrjujemo, da:

- ta mehanska oprema izpolnjuje vse ustrezne določbe zgoraj navedenih direktiv (NV)
- so bili sprejeti ukrepi za zagotovitev skladnosti vseh izdelkov, danih na trg, s tehnično dokumentacijo in zahtevami iz tehničnih predpisov.
- **zajamčena raven emisij akustične moči $L_{WA,G}$ je 100 dB(A)**

Izmerjene povprečne vrednosti akustične moči glede na uporabljeni motor:

| Motor | Hitrost (min^{-1}) | - | zajamčena raven emisij akustične moči L_{WA} [dB(A)] |
|----------------------------------|-------------------------------|---|--|
| Briggs & Stratton 7160EXi (40R5) | 2700 | | 99.65 |

Tehnična dokumentacija v skladu s Prilogo VII k Direktivi 2006/42/ES in Prilogo VIII k Direktivi 2000/14/ES se hrani na sedežu proizvajalca na naslovu:

SECO Industries, s.r.o.
Jungmannova 11
Valdické Předměstí
506 48 Jičín

V Jičínu, 18.10.2023

Ing. Aleš Housa
Direktor oddelka za strojništvo



Zato se lahko v tem priložniku v primerjavi z dejanskim izdelkom pojavijo nekatere tehnične razlike v terminologiji. Iz tega ni mogoče sklepati na nobene trditve. Tiskanje, razmnoževanje, objavljanje in prevajanje (tudi delno) ni dovoljeno brez pisnega soglasja družbe Seco Industries, s.r.o. Proizvajalec si pridržuje pravico do spremembe tehničnih parametrov izdelka brez predhodnega obvestila stranke.

Not for
Reproduction

حول هذا الدليل







يرشدك هذا الدليل، بأبسط طريقة ممكنة، خلال التركيب الآمن لجزارة العشب وتشغيلها وصيانتها ويوفر معلومات حول خياراتها وقدراتها. ولذلك فهو مخصص لجميع الأشخاص الذين سيتعاملون مع جزارة العشب أثناء تركيبها وتشغيلها وصيانتها.

يُرجى دراسة الدليل بعناية قبل القيام بأي شيء باستخدام جزارة العشب. واتبع التعليمات الواردة في دليل المستخدم الحالي بدقة حتى يكون تشغيل جزارة العشب أسهل وتُستخدم على النحو الأمثل ويطول عمرها التشغيلي.

| | |
|--|---|
| يعتبر الدليل جزءًا لا يتجزأ من جزارة العشب التي يشغلها سائق، ولا يجوز فصله عنها. ولهذا السبب، يجب حفظه لاستخدامه في المستقبل. لا تُشغَل جزارة العشب حتى تقرأ جميع التعليمات والقيود والتوصيات الواردة في دليل المستخدم الحالي بدقة، مع إيلاء اهتمام خاص للفصل "الحماية الصحية والسلامة أثناء العمل". |  |
| قد لا تتوافق دائمًا الرسوم التوضيحية والصور الواردة في دليل المستخدم الحالي مع الواقع، والغرض منها هو وصف المبادئ الأساسية للجهاز. والنصوص والرسومات والصور الفوتوغرافية والعناصر الأخرى المقدمة هنا محمية بموجب حقوق الطبع والنشر. ويعتبر كل سوء استخدام أو نسخ غير مسموح به جريمة جنائية. |  |

من الناحية العملية، كثيرًا ما تنشأ مواقف غير متوقعة ولا يمكن تضمينها ووصفها في دليل المستخدم الحالي. لذلك، إذا لم تكن متأكدًا بشأن إجراء ما أو إذا كان هناك أي شيء غير واضح أو كانت لديك أسئلة، فلا تتردد في الاتصال بأحد مراكز الخدمة المعتمدة والمجهزة احترافيًا والمنتشرة في جميع أنحاء أوروبا، حيث سيكون الخبراء المدربون والمعتمدون على استعداد لمساعدتك.

الرموز المستخدمة في هذا الدليل

| الرمز | المعنى |
|--|---|
|   | تنفي هذه الرموز "تنبيه" و"تحذير"، وهي تبليغك بالأشياء التي قد تلحق الضرر بجزارة العشب و/أو تلحق إصابة خطيرة بالمستخدم. |
|  | يشير هذا الرمز إلى تعليمات أو خاصية أو إجراء أو مسألة مهمة يجب أن تكون على دراية بها والالتزام بها أثناء تجميع جزارة العشب وتشغيلها وصيانتها. |
|  | يشير هذا الرمز إلى معلومات مفيدة تتعلق بجزارة العشب أو ملحقاتها. |
|  | هذا الرمز إشارة إلى صورة موجودة في مقدمة دليل المستخدم. ويكون دائمًا مصحوبًا برقم الصورة. |
|   | تمثل هذه الرموز إشارة إلى فصل آخر في هذا الدليل أو دليل مستخدم آخر مرفق مع الجزارة. |

صلاحية الدليل

الدليل صالح لطراز الجزارة SIMPLICITY SLC ٩٢.

نسخة الدليل

رقم الدليل: تنقيح أ

مادختسالا ١,١

جزازة العشب الحالية التي يشغلها سائق مصممة لجزء المناطق العشبية التي يجري صيانتها، على سبيل المثال في المتنزهات والحدائق والملاعب الرياضية، وربما على المنحدرات الصغيرة، التي لا يوجد عليها أجسام غريبة (فروع متساقطة، صخور، أجسام صلبة، وما إلى ذلك). يبلغ الحد الأقصى المسموح به لارتفاع الغطاء النباتي المجزوز ١٠ سم، ويجب ألا يتجاوز ميل المنحدر ١٢ درجة (٢١٪).



أي استخدام لجزازة العشب الحالية، غير الموضح في دليل المستخدم الحالي والذي يتجاوز الاستخدام الموضح هنا، يتعارض مع الغرض أو الاستخدام المقصود. ولا تتحمل الشركة المصنعة لجزازة العشب المسؤولية عن الأضرار الناجمة عن هذا الاستخدام؛ ويتحمل مستخدمها الخطر.

يشمل الاستخدام غير الصحيح لجزازة العشب أيضًا تشغيلها وصيانتها وإصلاحها على يد أشخاص غير مدربين أو غير معتمدين، واستخدام ملحقات غير معتمدة، وتشغيل جزازة العشب مع وجود عطل أو خلل، وتشغيلها وعناصر أمان منزوعة أو معدلة أو لا تعمل. علاوة على ذلك، فإن استخدام الملحقات غير المعتمدة سيؤدي إلى إلغاء وإبطال الضمان على الفور.

١,٢ هفصوو ةيسينرلا ءازجالا

تتكون جزازة العشب SLC٩٢ التي يشغلها سائق من الأقسام الأساسية التالية:

(١) إطار مزود بمصد

يعمل الإطار المزود بمصدات كعنصر حمل لمعظم الأجزاء الرئيسية لجزازة العشب.

(٢) المحور الأمامي مزود بعجلات تتضمن التوجيه

يتيح المحور الأمامي للعجلات الدوران. تُستخدم عجلة القيادة للتوجيه.

(٣) سطح الجرّ

يقوم سطح الجرّ بجز العشب وجمعه. وهو يقع تحت الجزازة. ويتكون من غطاء ولوحة رئيسية وشفرتين للجرّ.

(٤) مزلق طرد العشب

يربط سطح الجرّ بمُجمَع العشب. ويمر العشب من خلاله إلى مُجمَع العشب.

(٥) صندوق تروس يتضمن نظام دفع خلفي

يعمل صندوق التروس مع ناقل الحركة الهيدروستاتيكي على تغيير التروس أثناء القيادة.

(٦) مُجمَع العشب

يتكون مُجمَع العشب الموجود في الجزء الخلفي خلف الجزازة من إطار معدني أنبوبي، وغطاء، وكيس من القماش، ومقبض رافعة للتفريغ.

(٧) موقع السائق

يتيح المقعد المريح سهولة الوصول إلى جميع عناصر التحكم في جزازة العشب.

(٨) الهيكل والمحرك بما في ذلك التركيبات الكهربائية والبطارية

الهيكل عبارة عن مزيج من الأغشية البلاستيكية والمعدنية التي تغطي بشكل مناسب المكونات الكهربائية والميكانيكية للماكينة. يقع محرك البنزين رباعي الأشواط أسفل غطاء المحرك ويُثبت بقوة في الإطار. تقع البطارية في مساحة التخزين الموجودة أسفل عجلة القيادة.



١,٢



ممنوع منعا باتا إزالة أو إتلاف الملصقات والرموز الملصقة على جزارة العشب. وفي حالة تلف الملصق أو عدم وضوحه، يُرجى الاتصال بالمورد أو الشركة المصنعة لجزارة العشب وطلب استبداله.

لوحة تعريف الموديل

| | |
|---|----------------------|
| TYPE N°: xxxxxxxxxxxxxxxxxxxxxxxx self-propelled mower xxxxxxxxxxxxxxxxxxxxxxxxxxxxx | UK CA |
| ENGINE: xxxxxxxxxxxxxxxx YEAR OF PRODUCTION: xxxx WEIGHT: xxx kg FABRICATION: Seco Industries, s.r.o. Jungmannova 11, Valdiceké Předměstí, 506 01 Jičín Czech Republic | |
| SERIAL NO.: xxxxxxxxxxxx | CE MADE IN EUROPE |

توجد لوحة الطراز أسفل مقعد السائق وتحتوي على تفاصيل التعريف الأساسية والمواصفات الفنية لجزارة العشب.

اللافتات التحذيرية

| | | | | |
|-------------|-----|---------------------|-----------------------------------|---------------------|
| | | | | |
| ممنوع اللمس | خطر | تنبيه! سطح ساخن! | لا تترك جزارة العشب أثناء قيادتها | الحذر، أجسام منحرفة |

| | |
|---|----------------------------|
| | |
| أدوات دوارة! خطر إلحاق إصابة بالأطراف! | ممنوع اللمس أثناء التشغيل! |

لافتات الحظر

| | | | |
|------------------------------|---------------|------------------------------------|---------|
| | | | |
| لا تجز بالقرب من أشخاص آخرين | لا تصطحب ركاب | لا تترك ركوبًا عموديًا على المنحدر | لا تخطو |

لافتات الأوامر

| | |
|--|-------------------------|
| | |
| اجعل الأشخاص غير المصرح لهم على مسافة آمنة | اتبع الدليل عند الإصلاح |

| | | |
|--|------------------------------------|------------------------|
| | | |
| مستوى طاقة صوتي مضمون وفقاً للتوجيه ١٤/EC/٢٠٠٠ | اقرأ دليل المستخدم واتبع التعليمات | الحد الأقصى لمنحدر عمل |

| | | | | | |
|------------|--------------|----------|------------------|------|------|
| (O) | R | N | F | | |
| الفرملة | السير عكسياً | حيادي | السير إلى الأمام | سريع | بطيء |

Not for
Reproduction

| المعلمة | SIMPLICITY SLC ^{٩٢} |
|--|-------------------------------|
| أبعاد جزارة العشب (الطول x العرض x الارتفاع) | ١,١٢٠ x ٩٥٠ x ٢٤٨٠ |
| وزن جزارة العشب | ٢٥٥ كجم |
| السرعة للأمام / للخلف | ٧ / ٩ كم/ساعة |
| أبعاد العجلة (أمامية / خلفية) | ٨-٨,٥ x ١٨ / ٦-٦ x ١٥ |
| ضغط الإطار (الأمامي والخلفي) | ٨٠ - ١٤٠ كيلو باسكال |
| ارتفاع الجرّ | ٣٠ - ٩٠ ملم |
| عرض جزارة العشب | ٩٢ ملم |
| حجم مُجمّع العشب | ٣٠٠ لتر |
| مؤشر مُجمّع العشب الممتلئ | الجرس |
| سعة خزان الوقود | ٨ لتر |
| نوع الوقود | بنزين خالي من الرصاص طبيعي ٩٥ |
| نوع البطارية | ١٢ فولط ٢٨ أمبير ساعة |

نظرة عامة على عزم دوران الربط لتوصيلات مسمار الربط

| عزم الدوران | سطح الجرّ: |
|-------------------|-----------------------------------|
| ٣٠ ± ٣ نيوتن متر | مسمار ربط الشفرة المركزية |
| ٤٥ - ٥٥ نيوتن متر | صمولات M١٢ على بكرات إدارة الجرّ |
| | التوجيه: |
| ١٥ - ٢٥ نيوتن متر | مسمار ربط ٣٠ x M٨ لقطعة التوجيه |
| ٤٥ - ٥٥ نيوتن متر | صمولة M١٢ لقطعة التوجيه |
| | المحرك: |
| ٦٠ - ٧٠ نيوتن متر | مسمار الربط للقباض الكهرومغناطيسي |
| ٢٥ - ٣٥ نيوتن متر | مسمار الربط لحامل بكرة سير السير |

عند إزالة صواميل الزنق ثم إعادتها، يجب استبدالها بأخرى جديدة.



مستوى الضوضاء والاهتزاز

| المحرك | السرعة (دقيقة ^{-١}) | مستوى انبعاث الضغوط الصوتي المعلن في مكان التشغيل L _{pA} (ديسيبل) ČSN EN ISO ٥٣٩٥١ | مستوى الانبعاث المضمون للطاقة الصوتية L _{WA} هو ٢٠٠٠ ديسيبل (أ) EC/١٤/٢٠٠٠ | قيمة التسارع الإجمالية للاهتزازات (٢-m.s) EN ISO ١٠٣٩٥ |
|---------|-------------------------------|---|---|--|
| ٧١٦٠ BS | ٢٧٠٠ | ٢ + ٨٤ | ١٠٠ | ١,٤+٢,٩ |

التوضيحات:

| المحركات: |
|---|
| (٤٠R٥) EXi ٧١٦٠ Briggs & Stratton = ٧١٦٠ BS |

٢. السلامة والصحة في العمل

تم تصميم وبناء جزارة العشب الحالية التي يشغلها سائق وفقاً للمعايير واللوائح الدولية السارية لإنتاج هذه الآلات. وتتوافق العناصر الكهربائية مع اللوائح الدولية للحماية من جهد التلامس الخطير. وتحتوي جميع العناصر الكهربائية إما على فئة الحماية الخاصة بها المنصوص عليها في المعايير أو تقع في مناطق مغلقة بغطائها تتوافق مع توجيهات هذه المعايير. إذا تم استخدام هذه جزارة العشب استخداماً سليماً وفقاً لدليل المستخدم، فهي آمنة جداً.

في حالة عدم الالتزام بسلامة العمل وعدم مراعاة جميع التحذيرات الواردة في هذا الدليل، فقد تؤدي جزارة العشب التي يشغلها سائق إلى قطع الأيدي أو الأرجل أو انحراف الأجسام وبالتالي قد تتسبب في إصابة خطيرة أو وفاة للأشخاص أو تلف أو تدمير جزارة العشب أو أحد أجزائها أو ملحقاتها.



٢,١,١ عمالسلامة تأمليعت

الشخص المسؤول مسؤولية أساسية عن سلامته وسلامة الآخرين أثناء تشغيل جزارة العشب التي يقودها. ولا تتحمل الشركة المصنعة أي مسؤولية عن إصابة الأشخاص أو تلف جزارة العشب والأضرار البيئية الناتجة عن عدم استخدام جزارة العشب التي لا يتم استخدامها وتشغيلها وفقاً لجميع تعليمات السلامة المضمنة في دليل المستخدم الحالي.

٢,١,١ عمالسلامة تأمليعت

- ! لا يجوز أن يقود جزارة العشب الحالية إلا شخص يزيد عمره عن ١٨ عاماً وقد قرأ دليل المستخدم الحالي. لا يجوز تشغيل الماكينة مطلقاً بواسطة أشخاص غير مصرح لهم، لم يقرؤوا دليل المستخدم ولا يستطيعون التحكم في الماكينة بشكل صحيح وآمن.
- ! يتحمل مستخدم جزارة العشب المسؤولية عن سلامة الأشخاص الموجودين بالقرب من منطقة عمل جزارة العشب.
- ! لا يجوز إجراء أي تعديلات فنية على جزارة العشب وملحقاتها بدون الحصول على موافقة كتابية من الشركة المصنعة. فقد تؤدي التعديلات غير المعتمدة إلى ظروف خطيرة تتعلق بسلامة العمل وإبطال الضمان.
- ! النظم بجميع المتطلبات المتعلقة بالسلامة من نشوب الحرائق (٢,٤).
! لا تنزع ملصقات أو لافتات السلامة من جزارة العشب. تأكد من وجودها في مواقعها الصحيحة.
- ! لا تبقى بالقرب من جزارة العشب أو تحتها، إذا كانت مرفوعة وغير مؤمنة بدرجة كافٍ كم السقوط أو الانقلاب في وضع الرفع.
- ! تتعرض مكونات مُجمَع العشب للضغط وقد تتعرض للتلوث، وقد تتدهور وظيفة مُجمَع العشب وقد تسقط منه محتوياته. لذلك، قم بإجراء فحص منتظم وفقاً للتوصيات الواردة في دليل المستخدم الحالي.
- ! أوقف دائماً تشغيل سطح الجرّ والمحرك وأخرج المفتاح من الكونتاكت عندما:
 - تقوم بتنظيف جزارة العشب
 - تقوم بإزالة العشب المتراكم من سطح الجرّ
 - قمت بالقيادة فوق جسم غريب ومن الضروري التحقق إن كانت جزارة العشب قد تعرضت للتلوث أو من الضروري إصلاح الضرر
 - تهتز جزارة العشب بقوة غير عادية ومن الضروري التعرف على سبب الاهتزازات
 - تقوم بإصلاح المحرك أو الأجزاء المتحركة الأخرى (قم أيضاً بفصل الكابلات عن شموع الشرر)

٢,١,٢ هتياح لناسوو قناسلا سبالم

- ! عند تشغيل جزارة العشب، استخدم دائماً ملابس العمل المناسبة. لا ترتدي أبداً ملابس فضفاضة وسراويل قصيرة.
- ! عند تشغيل جزارة العشب، ارتد دائماً أحذية محكمة ومغلقة، ومن الأفضل أن تكون ذات نعل غير قابلة للانزلاق. لا تقم مطلقاً بتشغيل جزارة العشب عند ارتداء الصنادل أو حافي القدمين.
- ! ترتبط قيم الضوضاء والاهتزاز في موقع المشغل الواردة في هذا الدليل (١,٤) ارتباطاً وثيقاً بمتطلبات توجيهات الاتحاد الأوروبي ES/١٠/٢٠٠٣ (التعرض للضوضاء) و ES/٢٠٠٢/٤٤ (التعرض للاهتزازات)، اللذان ينظمان شروط استخدام وسائل الحماية الشخصية ضد الضوضاء والاهتزازات وكذلك تقليل وقت تعرض المشغل عن طريق فترات راحة العمل المناسبة. وتوصي الشركة المصنعة لجزارة العشب دائماً باستخدام حماية السمع عند تشغيل جزارة العشب. فقد يؤدي عدم الالتزام بهذه التعليمات إلى أضرار صحية دائمة!

٢,١,٣ بشعلا قزازج مادختسا ليق

- ! لا تستخدم جزارة العشب التي يشغلها سائق في حالة تلفها أو في حالة فقد أيٍّ من عناصر الحماية الخاصة بها. ويجب أن تكون جميع الأغشية وعناصر الحماية الأخرى في مكانها دائماً. لذلك، لا تقم بنزع أو إيقاف تشغيل أي من العناصر الواقية لجزارة العشب.
- ! التحقق بانتظام من أن أجهزة الحماية وعناصر السلامة تعمل بشكل صحيح.
- ! لا تستخدم جزارة العشب بعد تناول الكحول أو المخدرات أو الأدوية التي تؤثر على إدراكك.
- ! لا تعمل مع جزارة العشب إذا كنت تعاني من الدوخة أو الإغماء أو إذا كنت ضعيفاً أو مشتتاً بأي طريقة أخرى.
- ! قبل تشغيل جزارة العشب، تعرّف جيداً على جميع عناصر التحكم وتأكد من أنه يمكنك التحكم فيها بطريقة يمكنك من خلالها إيقاف المحرك أو إيقاف تشغيله على الفور إذا لزم الأمر.
- ! لا تضبط منظم المحرك أو محدد سرعة المحرك.
- ! قبل البدء في العمل باستخدام جزارة العشب، قم بإزالة جميع الحجارة وقطع الخشب والأسلاك والعظام والفروع المتساقطة وغيرها من الأشياء التي قد تنحرف عن سطح المنطقة التي ستجرّها أثناء عملية الجرّ.
- ! عالج جميع العيوب قبل الاستخدام مرة أخرى. وقبل البدء في العمل، تأكد جيداً من أن السيور مشدودة وأن الشفرات حادة وأن المنطقة الموجودة داخل سطح الجرّ نظيفة.
- ! قبل استخدام الماكينة، تأكد بصرياً من أن أجزاء الماكينة ليست تالفة أو مفقودة أو مفكوكة بشكل واضح.
- ! قبل استخدام الماكينة، تأكد من عمل الفرامل وقم بتعديلها أو إصلاحها إذا لزم الأمر.

٢,١,٤ بشعلا قزازج ليعغشت عانثا

- ! لا يجوز استخدام جزارة العشب للعمل على المنحدرات التي يزيد ميلها عن ١٢ درجة (٢,١٪).
- ! يُحظر نقل الركاب أو الحيوانات أو الأحمال الأخرى مباشرةً على جزارة العشب. ويُسمح بنقل الأحمال فقط على المقطورات المعتمدة من الشركة المصنعة لجزارة العشب.
- ! حتى عند ترك جزارة العشب لفترة قصيرة، أخرج دائماً المفتاح من الكونتاكت.
- ! إذا كنت تقود جزارة العشب بعيداً عن منطقة العمل التي تجرّها فيها، فافصل دائماً سطح الجرّ وارفعه إلى موضع النقل.
- ! لا تجرّ بالقرب من أكوام المواد أو الثقوب أو الضفاف. فقد تنقلب جزارة العشب فجأة إذا تجاوزت العجلة حافة حفرة أو خندق أو حافة قد تنهار.

- ! عند العمل، تجنب أكوام التراب لحيوان الخُد، والدعامات الخرسانية، وجذوع الأشجار، وأحواض الحدائق، وحواجز ممرات المشاة، التي يجب ألا تتلامس مع الشفرات وبالتالي تسبب ضررًا لسطح الجرّ وآلية جزارة العشب.
- ! في حالة الاصطدام بجسم صلب، قف وأوقف تشغيل سطح الجرّ والمحرك وافحص جزارة العشب بأكملها، وخاصة آلية التوجيه. وإذا لزم الأمر، قم بإجراء الإصلاحات قبل بدء تشغيل المحرك مرة أخرى.
- ! تجنب قدر الإمكان استخدام جزارة العشب في العشب الرطب. فقد يؤدي انخفاض الجر إلى الانزلاق.
- ! تجنب العوائق (مثل التغيير المفاجئ في ميل المنحدر، أو الخنادق، أو ما إلى ذلك) التي يمكن أن تتدرج عليها جزارة العشب.
- ! لا تحاول الحفاظ على استقرار جزارة العشب من خلال الوقوف على الأرض.
- ! استخدم جزارة العشب فقط في ساعات النهار أو مع الإضاءة الاصطناعية الجيدة.
- ! لا يجوز قيادة جزارة العشب على الطرق العامة.
- ! عند تشغيل جزارة العشب، لا ترتدي ملابس فضفاضة وسراويل قصيرة، واستخدم أحذية صلبة مغلقة بالكامل. لا تقم مطلقًا بتشغيل جزارة العشب عند ارتداء الصنادل أو حافي القدمين!
- ! لا تترك المحرك يعمل في المناطق المغلقة. تحتوي أبخرة العادم على مواد عديمة الرائحة ولكنها سامة قاتلة.
- ! لا تضع يديك أو ساقيك تحت غطاء سطح الجرّ. ولا تضع أبدًا أي جزء من جسمك بالقرب من الأجزاء الدوارة أو المتحركة في جزارة العشب.
- ! لا تقم بتشغيل المحرك بدون أنبوب العادم.
- ! لا تتجاوز الضوضاء المنبعثة أثناء الجرّ عادةً الضغط الصوتي وقيم الطاقة الصوتية المحددة في دليل المستخدم الحالي (4، 1). ومع ذلك، في حالات معينة، قد تتجاوز مستويات الضوضاء المحددة لفترة قصيرة في ظل ظروف معينة وبسبب حالة التضاريس.
- ! توصي الشركة المصنعة لجزارة العشب باستخدام حماية السمع عند تشغيل الجزارة لأن الضغط على عضو السمع بمستوى ضوضاء مفرط أو تأثيرات الضوضاء طويلة المدى قد تؤدي إلى تلف دائم في السمع.
- ! انتبه دائمًا للقيادة والأنشطة الأخرى التي يتم إجراؤها باستخدام جزارة العشب. فالأسباب الأكثر شيوعًا لفقدان السيطرة على جزارة العشب هي على سبيل المثال:
 - ◀ فقد قوة جر العجلات.
 - ◀ السرعة الزائدة، وعدم ضبط السرعة على الظروف الحالية وخصائص الأرض.
 - ◀ كسر مفاجئ حيث تتكليس العجلات.
 - ◀ استخدام الماكينة في الأغراض المصممة من أجلها.

٢, ١, ٥ بشعلا ؤزازجب لمعلا نم ءاهنتالا دعب

- ! حافظ دائمًا على نظافة جزارة العشب وملحقاتها وفي حالة فنية جيدة.
- ! الشفرات الدوارة حادة وقد تسبب إصابات. وعند مناولة الشفرات، استخدم دائمًا القفازات الواقية أو غُف الشفرات.
- ! افحص بانتظام الصمولات ومسامير الربط التي تثبت الشفرات بحيث تكون مربوطة بالقدر المناسب من عزم الدوران (6, 3, 6).
- ! انتبه بشكل خاص لصولات الزنق. فبعد فك الصمولة، مرة ثانية تقل قدرة الزنق الخاصة بها، وبالتالي يلزم استبدالها بأخرى جديدة.
- ! افحص جميع المكونات بانتظام، وإذا لزم الأمر، استبدل التي تحتاج إلى الاستبدال بناءً على توصيات الشركة المصنعة.

٢, ٢ تاردحنملا بلع لمعلل ؤمالسلا تاميلعت

- ! المنحدرات هي السبب الرئيسي للحوادث أو فقد السيطرة على جزارة العشب أو حالات الانقلاب اللاحقة مما قد يؤدي إلى إصابات خطيرة أو الوفاة. ويتطلب الجرّ على المنحدرات دائمًا مستوى زائدًا من الاهتمام. وإذا لم تكن متأكدًا، أو إذا كان الأمر يتجاوز قدرتك، فلا تقم بالجرّ على المنحدرات.
- ! يمكن استخدام جزارة العشب الذي يشغلها سائق على المنحدرات التي يصل الحد الأقصى لانحدارها إلى ١٢ درجة (2١٪).
- ! عند تغيير الاتجاه هناك حاجة إلى مزيد من الرعاية. ولا تتعطف على منحدر إلا عند الضرورة القصوى.
- ! احترس من الحفر والجذور والأرض غير المستوية. فقد تتسبب الأرض غير المستوية في انقلاب جزارة العشب. وقد يخفي العشب المرتفع العوائق الخفية. لذلك، قم بإزالة كافة الأجسام الغريبة من المنطقة حيث ترغب في الجرّ مسبقًا.
- ! اختر سرعة بحيث لا تحتاج إلى التوقف عندما تكون على تلة.
- ! احذر عند تركيب مُجمَع العشب أو إجراء توصيلات أخرى. فقد يؤدي ذلك إلى انخفاض استقرار جزارة العشب.
- ! نفذ جميع الحركات على منحدر ببطء وسلاسة. ولا تقم بإجراء تغييرات مفاجئة في السرعة أو الاتجاه.
- ! تجنب بدء التشغيل أو التوقف على منحدر. وفي حالة فقد العجلات للجر، قم بإيقاف تشغيل الطاقة عن الشفرات وقم بالقيادة ببطء أسفل التل.
- ! ابدأ القيادة بحذر شديد وبيبط عندما تكون على منحدر حتى لا "تقفز" جزارة العشب. قل دائمًا سرعة قيادة جزارة العشب قبل المنحدر، وخاصةً عند القيادة أسفل تل، اخفض سرعة القيادة إلى الحد الأدنى للاستفادة من تأثير الكبح لعجلة التروس.

إذا لم يكن مشغل جزارة العشب مستعدًا لوجود الأطفال، فقد يقع حادث مأساوي. فحركة جزارة العشب التي يشغلها السائق تجذب انتباه الأطفال. ولا تفترض أبدًا أن الأطفال سيبقون في المكان الذي رأيتمهم فيه آخر مرة.

! لا تسمح بتواجد الأطفال بدون إشراف في المناطق التي تقوم فيها بجرّ العشب.

! لا تسمح أبدًا للأطفال بتشغيل الماكينة!

! كن مستعدًا دائمًا – إذا اقترب منك أطفال، قم بإيقاف تشغيل جزارة العشب.

! قبل وأثناء الرجوع للخلف، انظر خلفك وعلى الأرض.

! لا تنقل الأطفال أبدًا على الجزارة، فقد يسقطون ويتعرضون لإصابات خطيرة، أو قد يتداخلون بشكل خطير مع أدوات التحكم في جزارة العشب. ولا تسمح أبدًا للأطفال بتشغيل جزارة العشب.

! انتبه بشكل متزايد في الأماكن ذات الرؤية المحدودة (بالقرب من الأشجار والشجيرات والجدران وما إلى ذلك).

عند عكس جزارة العشب التي يشغلها سائق، من الضروري الالتزام بالأساسيات واللوائح الخاصة بسلامة العمل والحماية من نشوب الحرائق المتعلقة بالعمل مع هذا النوع من جزارات العشب ! أزل بانتظام المواد القابلة للاشتعال (العشب الجاف والأوراق وما إلى ذلك) من المنطقة المحيطة بالعماد والمحرك والبطارية وفي أي مكان، حيث يمكن أن تتلامس مع البنزين أو الزيت وبالتالي تشتعل فيها النيران، مما يؤدي إلى نشوب حريق في جزارة العشب.

! اترك محرك جزارة العشب ليبرد قبل وضعها في مكان مغلق.

! انتبه أكثر عند العمل بالبنزين والزيت والمواد الأخرى القابلة للاشتعال. فهي مواد شديدة الاشتعال وأبخرتها قابلة للانفجار. لا تدخن خلال هذا العمل. ولا تقم مطلقًا بغطاء خزان البنزين وإعادة ملئه بالبنزين أثناء تشغيل المحرك، أو إذا كان المحرك ساخنًا أو إذا كانت جزارة العشب في مكان مغلق.

! افحص أنابيب البنزين قبل الاستخدام ولا تملأ البنزين حتى عنق الخزان. فقد تؤدي الحرارة الناتجة عن المحرك والشمس وزيادة الوقود إلى فيضان الوقود وحدوث حريق لاحق.

! لتخزين المواد القابلة للاشتعال، استخدم حاويات مصممة لهذا الغرض. لا تخزن مطلقًا علبة بها نزين أو جزارة العشب داخل مبنى بالقرب من أي مصدر للحرارة. وانتبه أكثر عند العمل مع البطارية. فالغاز الموجود داخل البطارية شديد الانفجار، لذا لا تدخن بالقرب من البطارية ولا تستخدم اللهب المكشوف لتجنب حدوث إصابات خطيرة.

! جزارة العشب مصممة بحيث لا تشكل أي خطر على السائق أو البيئة المحيطة به عند تشغيلها تشغيلًا سليمًا وفي حالة فنية مثالية. ومع ذلك، قد تنشأ مواقف أثناء التشغيل والصيانة والضبط تشكل خطرًا على العمال إذا لم يكونوا على علم بها ولم يلزموا تعليمات السلامة المقدمة هنا. وتمثل هذه المخاطر ما يسمى بالمخاطر المتبقية – وهي المخاطر التي تظل قائمة حتى بعد النظر في جميع التدابير الوقائية والحمايية وتنفيذها. توجد مخاطر متبقية أثناء استخدام جزارة العشب وصيانتها وضبطها. لذلك، يجب على كل شخص يتعامل مع جزارة العشب أن يعرف هذه المخاطر ويجب عليه الالتزام بجميع التوصيات للتخفيف منها.

شفرات الجرّ

! إن شفرات الجرّ الدوارة حادة جدًا ويتسبب ملامستها في خطر كبير لإصابة الأطراف. ولذلك، لا تضع يديك أو ساقيك تحت غطاء سطح الجرّ. ولا تضع أبدًا أي جزء من جسمك بالقرب من الشفرات الدوارة أو المتحركة. ولا تحاول استخدام يديك أو أي أجسام مؤقتة أخرى لإيقاف شفرات الجرّ المتحركة أو إبطائها!

الأجزاء المتحركة والساخنة

! عند تشغيل المحرك، هناك أجزاء تدور وقد تتسبب في إصابة أجزاء مختلفة من الجسم بإصابات خطيرة. وعند إجراء صيانة أو ضبط أجزاء جزارة العشب الموجودة أسفل الغطاء أو أسفل جزارة العشب المرفوعة، يجب إيلاء اهتمام أكبر وعدم وضع أي جزء من الجسم بالقرب من الأجزاء المتحركة أبدًا. لا يمكن أن يجري الصيانة والضبط إلا الشخص الذي يتمتع بالمعرفة الكاملة بمبادئ حركة هذه الأجزاء. وأثناء التشغيل، قد تؤدي الأجزاء الموجودة أسفل الغطاء الساخن وعند ملامستها لجزء غير محمي من الجسم إلى حدوث حروق خطيرة. لذلك، وقبل فتح الغطاء لغرض إجراء مهام الصيانة أو الخدمة، اترك دائمًا جزارة العشب تبرد واستخدم قفازات الأمان للحماية.

موقع السائق

! في موقع السائق، هناك خطر السقوط من المنصة أو الانزلاق نتيجة عدم الانتباه. لذلك، كن حذرًا دائمًا عند ركوب جزارة العشب أو النزول منها. وهناك خطر آخر يواجه السائق وهو التعب أو الإجهاد أو السلوك الخاطئ الناتج عن الحمل الزائد في العمل أو عدم كفاية الإضاءة في منطقة الجرّ أو الضوضاء أثناء التشغيل. لذلك، يجب دائمًا استخدام حماية السمع أثناء استخدام جزارة العشب، ولا تفرط في تحميل نفسك بالعمل وخذ فترات راحة.

خزان الوقود

! الوقود الموجود في خزان الوقود هو مادة شديدة الاشتعال وأبخرتها قابلة للانفجار. عند العمل بالوقود أو بالقرب من خزان الوقود (حتى عندما يكون مغلقًا)، لا تدخن أبدًا، ولا تقترب أبدًا من اللهب المكشوف أو من العناصر التي تولد درجات حرارة عالية.

٣. تحضير جزارة العشب للتشغيل

٣,١ اھصحفو تايوتحملا غيرفت

يتم توريد جزارة العشب التي يشغلها سائق على منصة تحميل خشبية في حزمة مصنوعة من ألواح خشبية. لأسباب تتعلق بالنقل، يتم تفكيك بعض مجموعات الجزارة في مصنع الإنتاج ومن الضروري تركيبها قبل تشغيل الجزارة. يقوم البائع بتنفيذ عملية التفريغ والتحصير للتشغيل في إطار خدمة ما قبل البيع.

افحص فوراً بعد التسليم للتأكد من عدم تعرض جزارة العشب المعبأة للتلف. وفي حالة حدوث تلف، أبلغ الناقل. وإذا لم يتم تقديم الشكوى في الوقت المناسب، فلا يمكن المطالبة بأي مطالب محتملة.
تأكد من أن موديل جزارة العشب هو نفسه الذي طلبته. وفي حالة وجود مخالفة، لا تفرغ جزارة العشب وأبلغ المورد على الفور بهذا التناقض.



٣,٢ ميلستلا دنع ةلوانملا

يجب أن تتم مناولة الحزمة فقط عن طريق رافعة شوكية أو منصة تحميل متحركة. حرّك الشوكات في الفتحة الموجودة في منصة التحميل وانقل جزارة العشب إلى الموقع الذي حددته لتجميعها أو تخزينها. انقل دائماً حزمة واحدة فقط.

والحد الأدنى لقدرة تحمل الحمولة لمعدات المناولة هو: ٠٠٥ كغم

الصندوق الخشبي ليس معداً لرفعه بواسطة رافعة.
لا يجوز أن يستخدمه إلا للأشخاص الذين لديهم التقييض والخبرة ذات الصلة في تشغيل معدات المناولة.
نظراً للوزن الكبير لجزارة العشب المغلفة، نوصي بوجود شخصين على الأقل لمناولتها.



٣,٣ غيرفتلا لبق نيزختلا

في حالة عدم تفريغ جزارة العشب وتجميعها فور تسليمها، تُخزن وفقاً للشروط التالية:

- خزن جزارة العشب في مواد التغليف الأصلية في منطقة جافة محمية من تأثيرات الطقس، التي قد تؤدي إلى تلف مواد التغليف وتدهور حالتها.
- لا تقم بإمالة الطرد الخشبي على جانبه، أو الأسوأ من ذلك، أن تقلبه رأساً على عقب. ولا تضع أي عناصر على الطرد يمكن أن تتسرب منها السوائل.
- لا تفكك جزارة العشب من منصة التحميل ولا تقلبها على جانبها ولا تميلها في وضع قطري.
- لا تضع أي عناصر أو مواد أخرى على جزارة العشب المغلفة.
- في حالة تخزين جزارات عشب متعددة، لا يجوز تكديس أكثر من أربع طرود بعضها فوق بعض أثناء النقل ويمكن نقل طردين كحد أقصى بعضهما فوق بعض.

المواصفات الموصى بها لموقع التخزين:

| | |
|--------------|--------------------------------------|
| درجة الحرارة | من ١٠- درجة مئوية إلى ٣٥+ درجة مئوية |
| رطوبة الهواء | > ٨٠٪ عند ٢١ درجة مئوية |
| نظافة الهواء | بيئة خالية من الغبار |
| أخرى | موقع تخزين جاف |

٣,٤ غيرفتلا

- ◀ أزل أولاً الألواح الخشبية باستخدام أداة مناسبة (عتلة، مطرقة، وما إلى ذلك)، وأزل جميع المجموعات المغلفة بشكل منفصل ثم أزل أخيراً جميع عناصر التثبيت ومواد التغليف. وتأكد من عدم تلف أي جزء من جزارة العشب أو مجموعاتها.
- ◀ افحص ظاهرياً جزارة العشب والمجموعات المنفصلة بحثاً عن أي تلف قد يحدث أثناء النقل. وفي حالة حدوث أي نوع من التلف، اتصل بالمورد على الفور ولا تستمر في تجميع جزارة العشب.

بعد تفريغ كل شيء، تأكد من التخلص من مواد التغليف بشكل سليم. ويجب أن يتوافق التخلص من النفايات مع قوانين التخلص من النفايات ذات الصلة المعمول بها في بلدك. وفي حالة عدم التأكد من إجراء التخلص، قم بإجراء ذلك من خلال شركة متخصصة.



المجموعات المغلفة بشكل منفصل

أفرغ المجموعات التالية المغلفة بشكل منفصل:

- عجلة القيادة
- المقعد
- مساند ذراع المقعد (حسب ملحقات جزارة العشب المضمنة)
- الوثائق (← وثائق الجزارة ٣,٧)
- مُجمَع العشب (مُفكك جزئياً في صندوق كرتون، مع وصلات ربط ومواد ربط)

بعد تفريغ كل شيء، تأكد من التخلص من مواد التغليف بشكل سليم. ويجب أن يتوافق التخلص من النفايات مع قوانين التخلص من النفايات ذات الصلة المعمول بها في بلدك. وفي حالة عدم التأكد من إجراء التخلص، قم بإجراء ذلك من خلال شركة متخصصة.



٣,٥ لصنم لكشب ءفلملا تاومجلا عيمجت

نظراً للطبيعة الفنية لهذه المهمة، يجهز جزارة العشب للتشغيل بأع جزارة العشب التي يشغلها سائق الخاصة بك (وفقاً للتعليمات التالية).



قبل بدء التركيب، انزع جميع مواد الحماية التي تغطيها، ثم ضع جزارة العشب على سطح مستو وقم بمحاذاة العجلات الأمامية بحيث تكون متجهة للأمام.



٣,٥,١ ءيراطبلاو دعقلاو ءءايقلا ءلجع

(أ) تثبيت المقعد:

- ◀ ربط لوحة التثبيت (١) بالجانب السفلي من المقعد. ولهذا الغرض، استخدم صمولتان (٢) (٢٥×٨٨).
- ◀ قم بإمالة وحدة المقعد (٣) للخارج بحوالي ٩٠ درجة لأعلى.
- ◀ قم بربط المقعد بلوحة التثبيت بوحدة التحكم باستخدام:
- صامولتان للفلل العلوي (٤)؛ لكل صامولة، استخدم حلقتين (٥) (٨,٤)
- اثنتين من البراغي (٥) (٢٥×٨٨)؛ لكل مسمار، استخدم حلقة (٥) (١٢×٨)، وحلقة (٥) (٨,٤) وحلقة باي (٥٨)



٣,٥,١:أ

(ب) وصل كابل مفتاح الأمان:

- ◻ في حالة إزالة مفتاح الأمان (٦) من المقعد قبل النقل، قم بإدخاله في الفتحة الموجودة على الجانب السفلي من جزارة العشب وقم بتوصيل الكابل الكهربائي (٧) به



٣,٥,١:ب

(ج) تركيب عجلة القيادة:

- ◻ قضيب عجلة القيادة (١) على فتحتين مما يتيح ضبط عجلة القيادة على ارتفاعين. حدد الفتحة وفقاً لأبعاد جسمك وتفضيلاتك الفردية، ثم ضع عجلة القيادة على القضيب وأدراها بحيث تتداخل الفتحة (٢) الموجودة في عجلة القيادة مع الفتحة المحددة في القضيب. ثم أدخل البنز (٣) في الفتحة واطرقه باستخدام المطرقة.



٣,٥,١:ج

(د) توصيل البطارية:

- ◀ أدر ذراع غطاء مساحة التخزين الموجود أسفل عجلة القيادة لفتح الغطاء وإخراجه.
- ◀ فُك مسامير الربط الموجودة على طرفي القطب.
- ◀ ضع السلك الأحمر على القطب (+) للبطارية وثبته في مكانه باستخدام مسمار الربط.
- ◀ ضع السلك البني على القطب (-) للبطارية وثبته في مكانه باستخدام مسمار الربط.
- ◀ ضع الأغشية المطاطية على كلا الطرفين.
- ◀ أعد غطاء مساحة التخزين للخلف وثبته بالرافعة.



٣,٥,١:د

توجد البراغي وأغشية البطارية المطاطية في الحقيبة مع الوثائق ومواد الربط الأخرى.



سيؤدي توصيل الأسلاك المعاكسة لما هو موضح أعلاه إلى إتلاف جزارة العشب.

عند فصل البطارية، افصل دائماً الطرف السالب (-) للبطارية أولاً. عند تشغيل البطارية وعند إجراء صيانة عليها، تابع وفقاً للتعليمات الواردة في دليل المستخدم الخاص بالبطارية. وتابع أيضاً جميع تعليمات السلامة الواردة فيه.



(هـ) ضع شريط المصد في الموضع الصحيح:

- ◀ افتح الغطاء.
- ◀ قم بتحريك وحدات التحكم في شريط المصد بعيداً عن المقعد - يتم تحديد الموضع الصحيح بوضوح على الإطار.
- ◀ اربط مسامير الوحدات بشكل سليم على جانبي جزارة العشب وأغلق الغطاء.



3.5.1-هـ

٣,٥,٢ بشعلا عجم

يتم توريد مجّع العشب معبأ في صندوق منفصل. ولأسباب تتعلق بالنقل، بعض أجزائه مفككه ويجب تجميعها أولاً. توفر الفصول التالية إشارة تفريرية لتجميعها.

التفريغ

قم بإزالة مواد التغليف. قم أولاً بإخراج الغطاء والإطار والكيس ثم الأجزاء الفردية المغلفة. قم بتفريغ هذه الأجزاء وترتيبها بشكل واضح في مكان مناسب.

المحتويات المدرجة

- (١) الغطاء
- (٢) مقبض رافعة التفريغ
- (٣) أنبوب أمامي
- (٤) أنبوب سفلي
- (٥) دعامات جانبية
- (٦) دعامات سفلية
- (٧) مقبض
- (٨) كيس (شبكة)
- (٩) إطار
- (١٠) وصلات جر مُجمَع العشب
- (١١) ياي اتصال لمستشعر امتلاء مُجمَع العشب
- (١٢) وصلة جر خلفية
- (١٣) مواد وصل



٣,٥,٢:أ

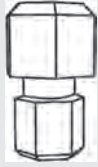

جزء من حزمة مُجمَع العشب عبارة عن بنزات فصل احتياطية لشفرات القطع (٤ قطع).
احتفظ بهذه البنزات لاستخدامها في المستقبل.



منظر لمُجمَع العشب المجمع

تتوافق المواضع مع الموجودة في الرسم التوضيحي ٣,٦,٢.

- (١) الغطاء
- (٢) مقبض رافعة التفريغ
- (٣) أنبوب أمامي
- (٤) أنبوب سفلي
- (٥) دعامات جانبية
- (٦) دعامات سفلية
- (٧) مقبض
- (٨) كيس (شبكة)
- (٩) إطار (تحت الغطاء)
- (١١) ياي اتصال لمستشعر امتلاء مُجمَع العشب



٣,٥,٢:ب

تركيب مُجمَع العشب

▶ اربط مفصلات مُجمَع العشب والمفصلة (١٠) باللوحة الخلفية.



٣,٥,٢:ج

في بعض الماكينات، تكون المفصلات (١٠) مثبتة مسبقاً على اللوحة الخلفية.
قم بتركيب المفصلة (١٢) فقط في حالة استخدام مقطورة.



◀ وصل الأنبوب الأمامي بالفتحات العلوية في الأقواس المعقوفة باستخدام صواميل ومسامير ١٦×M٥. اربط مفتاح وصلة جر مُجمَع العشب على القوس المعقوف الأيسر للإطار باستخدام مسامير ١٦×M٥ ثم ثبته باستخدام الصواميل.



٣,٥,٢:د

◀ اربط الدعامات الجانبية لمُجمَع العشب. تُثبت الدعامات على الجانب الخارجي لمُجمَع العشب باستخدام مسامير وصواميل ١٦×M٥.



٣,٥,٢:هـ

◀ اربط الأنبوب السفلي بالأنبوب الأمامي والدعامات الجانبية باستخدام صواميل ومسامير ٢٥×M٥. لتسهيل التجميع، نوصي بقلب مُجمَع العشب رأساً على عقب.



٣,٥,٢:و

◀ قم بتحريك كيس مُجمَع العشب إلى الإطار. اسحب الجوانب المطاطية للكيس فوق الفتحات.



٣,٥,٢:ز

◀ اربط الدعامة السفلية من الجانب السفلي لمُجمَع العشب



٣,٥,٢ ح:

◀ في الفتحات الموجودة في الغطاء، أدخل المقبض وقم بتحريك الحلقات حتى أطرافها الملولبة. أدخل القطعة المجمعّة بهذه الطريقة من خلال الفتحات الموجودة في القوس المعقوف العلوي بالإطار وتثبيت المقبض باستخدام الصواميل. احكمها باليد فقط في حينه.



٣,٥,٢ ط:

◀ أدخل مقبض ذراع التفريغ في الفتحة الموجودة في القوس المعقوف داخل مُجمَع العشب.
◀ في الفتحة الموجودة في الطرف السفلي للذراع، اربط مسامير من الخارج.



٣,٥,٢ ي:

◀ اربط الغطاء بالإطار واحكم مسامير الربط.



٣,٥,٢ ك:

◀ أحكم ربط الصواميل التي تثبت المقبض بإحكام وأحكم ربط الصواميل التي تثبت القوس المعقوف العلوي للإطار. هذا يُكْمَل تركيب مُجمَع العشب.



٣,٥,٢ ل:

التعديل بعد التركيب

◀ أمسك مُجمَع العشب وقم بتعليقه على وصلات الربط الموجودة على اللوحة الخلفية للماكينة.

◀ تحقق من المحاذاة الصحيحة لمُجمَع العشب مع واقي الطين باستخدام الأسهم المطبوعة على غطاء مُجمَع العشب وغطاء الماكينة. اضبط أي عدم استواء عن طريق فك مسامير الربط الموجودة على الأنبوب الأمامي و/أو مسامير الربط الموجودة على الدعائم الجانبية، ثم قم بتسويتها وأعد ربط مسامير الربط.



٣,٥,٢ م:

على مُجمَع العشب الذي تم تسويته بشكل صحيح، يجب ألا تزيد المسافة بين اللوحة الخلفية للماكينة وأنبوب الإطار الأمامي (٣) (3,٥,٢ ب) عن ٥ ملم.



◀ إذا لم يكن من الممكن المحاذاة باستخدام الطريقة الموصوفة أعلاه، فقم بإجراء الضبط عن طريق تحريك وصلة مُجمَع العشب الموجودة على اللوحة الخلفية أو مسامير الربط والأقواس المعقوفة الموجودة على الجانب العلوي من الوصلة.

٣,٦ ليغشتلا عدب لبق صوحفلا

٣,٦,١ كرحملا تيز نم ققحتلا

قبل التحقق من مستوى الزيت، ضع الجزازة على سطح أفقي. يمكن الوصول إلى غطاء الزيت بعد إمالة الغطاء وفتحه. فُك مقياس الزيت، ثم امسحه حتى يجف، ثم أعد إدخاله ثم ثبته. ثم فُك مرة أخرى وخذ قراءة مستوى الزيت.

| | |
|---|--|
| <p>مقياس مستوى الزيت:</p> <p>(١) - إضافة (ADD) انخفاض مستوى الزيت</p> <p>(٢) - كامل (FULL) الحد الأقصى لمستوى الزيت</p> | |
|---|--|

يجب أن يكون مستوى الزيت بين العلامتين الموجودتين على مقياس العمق. إذا لم يكن كذلك، فاملأ بزيت المحرك حتى يصل إلى علامة "FULL". ونوع وقود المحرك مُشار إليه في دليل المستخدم الخاص بالمحرك.

يجب فحص مستوى الزيت قبل كل جلسة عمل.



٣,٦,٢ ةيراطبلا نم ققحتلا

تحقق من مستوى شحن البطارية وفقاً لدليل المستخدم الخاص بالبطارية.

٣,٦,٣ دوقولاب دوقولا نازخ علم

لأسباب تتعلق بالسلامة، يتم نقل جزازة عشب يشغلها سائق بدون وقود، ومن الضروري تعبئتها قبل التشغيل الأول. يقع خزان الوقود أسفل الغطاء الأمامي ويتسع لـ ٨ لترات من الوقود.

استخدم فقط البنزين الذي يحتوي على رقم الأوكتان المحدد في دليل المستخدم للمحرك. لا يغطي الضمان العيوب الناجمة عن استخدام الوقود غير الصحيح! املأ خزان الوقود فقط عندما يكون المحرك متوقفاً وعندما يكون المحرك بارداً. واملأ خزان الوقود في مكان جيد التهوية. عند التعامل مع الوقود، لا تأكل أو تدخن أو تستخدم اللهب المكشوف. للتعبئة، استخدم قمعاً مصمماً لإعادة تعبئة الوقود. تأكد من عدم انسكاب الوقود عند إعادة التعبئة. فالوقود المسكوب يمكن أن يشتعل بسهولة. وفي حالة انسكاب الوقود، امسحه حتى يجف تماماً. احفظ الوقود بعيداً عن متناول الأطفال.



إجراء الملء:

- ▲ افتح غطاء خزان الوقود. افتحه ببطء لأنه قد يكون هناك ضغط زائد في خزان الوقود بسبب أبخرة البنزين.
- ▲ أدخل قمعاً في فتحة خزان الوقود وابدأ في صب الوقود من العبوة.
- ▲ بعد ملء خزان الوقود، امسح دائماً المنطقة المحيطة بفتحة خزان الوقود وفتحة خزان الوقود نفسها لتجفيفها. ومن الجيد التحقق من حالة أنابيب الوقود.
- يوصى أيضاً بتنظيف خزان الوقود الفعلي بانتظام لأن الشوائب الموجودة في الوقود قد تسبب عطلاً في المحرك.

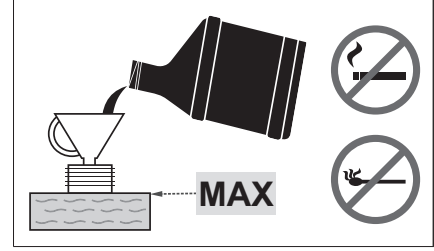

٣,٦,٤ تاراطلايف ءاوهلا طغض صحف

قبل تشغيل جزارة العشب، تحقق من ضغط الهواء في الإطارات. يجب أن يكون ضغط الهواء في الإطارات الأمامية والخلفية في نطاق ٨٠ - ١٤٠ كيلو باسكال. قد يكون الفرق بين الإطارات كل على حدة ± ١٠ كيلو باسكال.

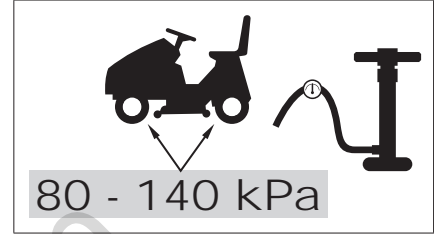

لا تتجاوز الحد الأقصى للضغط المحدد على الإطارات المستخدمة.



٣,٧ بشعلا قزازج قناتو

- يتم توريد جزارة العشب مع الوثائق التالية:
- إشعار التعبئة والتغليف
 - دليل المستخدم
 - دليل المستخدم للمحرك
 - دليل المستخدم للبطارية
 - دليل الاتصال بالعملاء

٤. تشغيل جزارة العشب

قد تختلف المواقع الموضحة لعناصر التحكم عن مواقعها الفعلية حسب التكوين المحدد لجزارة العشب.



٤,١ مكحتلا رصانع عقوم

- (١) ذراع صمام الاختناق
- (٢) عداد ساعات المحرك
- (٣) ضوء مؤشر يوضح أنه تم الضغط على دواسة الفرامل وتعشيق فرامل الانتظار
- (٤) إلغاء تنشيط فصل سطح الجرّ للتحرك إلى الخلف
- (٥) مفتاح الطاقة الرئيسي
- (٦) مفتاح تعشيق سطح الجرّ
- (٧) قابس (غير مستخدم)
- (٨) ذراع فرملة الانتظار
- (٩) دواسة الفرملة
- (١٠) دواسة السير للأمام
- (١١) دواسة السير للخلف
- (١٢) الجرس
- (١٣) مقبض رافعة التفريغ
- (١٤) ذراع ضبط ارتفاع سطح الجرّ
- (١٥) ذراع التحويل
- (١٦) قلاب مُجمّع العشب الممتلئ
- (١٧) وصلة جر خلفية
- (١٨) باي لزنق مُجمّع العشب في موضعه عند السير في الأرض
- (١٩) مستشعر وجود مُجمّع العشب



٤,١

٤,٢ اهفناظوو مكحتلا رصانع فصو

٤,٢. ةيسايقلا مكحتلا رصانع

(١) ذراع الاختناق

يعمل على تنظيم سرعة المحرك. وله هذه الأوضاع:

| | | | |
|-------------------------|-----|--|--|
| أقصى سرعة للمحرك | MAX | | |
| أدنى سرعة للمحرك (خامل) | MIN | | |

(٢) عداد ساعات المحرك

يعرض عدد ساعات المحرك.

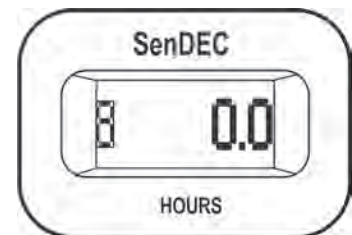

سيؤدي العبث بالعداد إلى إبطال الضمان - حيث أن وصلة ساعات المحرك مزودة بختم مضاد للتلاعب.
اتصل على الفور بمركز الخدمة لديك في حالة حدوث خلل في ساعات المحرك.



(٣) دواسة الفرملة وضوء مؤشر فرملة الانتظار

يعمل ضوء المؤشر على الإشارة إلى بدء تشغيل المحرك بشكل صحيح أو غير صحيح (← ٥, ٢)، والضغط على الفرامل لأسفل وتعشيق فرملة الانتظار.

| | | |
|-------------------------------|-----|--|
| إشارة تعشيق فرملة الانتظار | (P) | |
| إشارة الضغط على دواسة الفرملة | (O) | |

(٤) إلغاء تنشيط فصل سطح الجرّ من أجل الرجوع للخلف

يعمل المفتاح R على فصل وظيفة الفصل التلقائي لسطح الجرّ عند الرجوع للخلف (← ٥, ٥, ١).

| | |
|--|--|
| <p>يلزم الضغط على المفتاح عندما يتم فصل سطح الجرّ تلقائيًا ولكن الشفرات لا تتوقف بعد عن الدوران (حوالي ٤ ثوان) أو عند بدء تشغيل سطح الجرّ مباشرة قبل الضغط على دواسة السير إلى الخلف. وبعد ذلك، مع كل تغيير لاحق في اتجاه السير من الخلف إلى الأمام، يتم إعادة تنشيط فصل سطح الجرّ مرة أخرى.</p> | |
|--|--|

(٥) مفتاح الطاقة الرئيسي

يعمل على تشغيل / إيقاف تشغيل المحرك. وله الأوضاع الأربعة التالية:

| | | |
|---|------|--|
| إيقاف الكونتاك / إيقاف تشغيل الكونتاك | STOP | |
| تشغيل / إيقاف المصابيح الأمامية على غطاء المحرك | | |
| تشغيل الكونتاك - المحرك قيد التشغيل. | Z | |
| بدء تشغيل المحرك - وضع البدء | | |

(٦) مفتاح تعشيق سطح الجرّ

يؤدي الضغط على مفتاح المشاركة إلى الموضع ١ إلى تشغيل سطح الجرّ. ويؤدي دفعه إلى الموضع ٠ إلى فصل سطح الجرّ.

| | | | |
|-----------------------------------|-------|---|---|
| تعشيق سطح الجرّ / سطح الجرّ معشوق | معشوق |  |  |
| فصل سطح الجرّ / سطح الجرّ مفصول | مفصول | 0 | 0 |

(٧) قاييس

متاح للاستخدام في المستقبل.

(٨) ذراع فرملة الانتظار

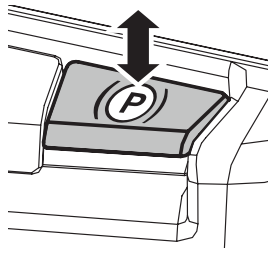
| | |
|--|---|
| فرملة الانتظار لها موقعان. في وضع الضغط عليه، لا يتم تعشيق الفرملة، وبعد سحبه لأعلى أثناء الضغط على دواسة الفرملة، يتم تعشيق فرملة الانتظار (ستتم الفرملة). سيؤدي الضغط على دواسة الفرملة إلى فصل فرملة الانتظار وسيتم تحرير الذراع تلقائيًا والانتقال إلى الوضع الذي تم الضغط عليه. |  |
|--|---|

(٩) دواسة الفرملة

| | |
|--|---|
| سيؤدي الضغط على دواسة الفرملة إلى إبطاء جزارة العشب التي يشغلها سائق. تُستخدم الدواسة أيضًا عند بدء تشغيل جزارة العشب – ولا يمكن بدء التشغيل إلا مع الضغط على دواسة الفرملة. |  |
|--|---|

(١٠) دواسة السير للأمام

تتحكم الدواسة في الطاقة التي تنتقل إلى العجلات وتنظم سرعة جزارة العشب للأمام.

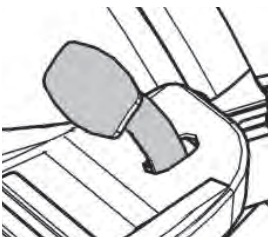
| | |
|--|---|
| كلما تم الضغط على الدواسة نحو الأرضية، زادت سرعة جزارة العشب والعكس صحيح. عند تحرير الدواسة، ستعود تلقائيًا إلى الوضع المحايد وستتوقف جزارة العشب. لمزيد من المعلومات ← ٥,٥. |  |
|--|---|

تحذير: لا يمكن تغيير اتجاه السير للأمام / للخلف إلا بعد إيقاف جزارة العشب!



(١١) دواسة السير إلى الخلف

تتحكم الدواسة في الطاقة التي تنتقل إلى العجلات وتنظم سرعة جزارة العشب إلى الخلف.

| | |
|--|---|
| كلما تم الضغط على الدواسة نحو الأرضية، زادت سرعة جزارة العشب والعكس صحيح. عند تحرير الدواسة، ستعود تلقائيًا إلى الوضع المحايد وستتوقف جزارة العشب. لمزيد من المعلومات ← ٥,٥. |  |
|--|---|

لا يمكن تغيير اتجاه السير للأمام / للخلف إلا بعد إيقاف جزارة العشب!



(١٢) الجرس

يُصدر الجرس إشارة صوتية عندما يكون مُجمَع العشب ممتلئًا.

بعد الإشارة الصوتية التي تشير إلى امتلاء مُجمَع العشب، لا يتم فصل سطح الجرّ!



(١٣) مقبض رافعة التفريغ

| | |
|---|--|
| <p>تعمل الذراع على تفريغ مُجمَع العشب. لمزيد من المعلومات ← ٥, ٦.</p> | |
|---|--|

(١٤) ذراع ضبط ارتفاع سطح الجرّ

تعمل الذراع على ضبط ارتفاع سطح الجرّ عن الأرض.

| | |
|--|--|
| <p>تحتوي الذراع على ٦ أوضاع عمل تتوافق مع ارتفاع الجرّ بمقدار ٣-٩ سم. كلما زاد عدد أوضاع الذراع، يظل ارتفاع الغطاء النباتي أعلى بعد الجرّ.</p> | |
|--|--|



عند السير بدون جرّ، يجب ضبط الذراع على الوضع ٧.

(١٥) ذراع التحويل - حرية حركة العجلات الخلفية

تعمل ذراع التحويل على فصل ناقل الحركة لإدارة العجلة الخلفية وتستخدم لدفع أو سحب جزارة العشب بدون استخدام المحرك. يقع الذراع خلف العجلة الخلفية اليسرى ولها الموضعان التاليان:

| الاستخدام | إدارة العجلات الخلفية | وضع الذراع | |
|--|-----------------------|----------------------|--|
| لدفع جزارة العشب، يتم إيقاف تشغيل المحرك | مفصول | [٠] - الذراع ممتدة | |
| أثناء القيادة، يعمل المحرك | معتق | [١] - الذراع متراجعة | |

(١٦) قلاب مُجمَع العشب الممتلئ

يشير إلى أن المُجمَع العشب ممتلئ.

(١٧) وصلة جر خلفية

هي تخدم غرض ربط المقطورة (ملحق اختياري)

(١٨) ياي قفل لوضعية مُجمَع العشب

يحافظ على مُجمَع العشب في موضعه عند السير عبر الأرض غير المستوية.

(١٩) مستشعر وجود مُجمَع العشب

إذا لم يكن مُجمَع العشب أو حارفة العشب (ملحق اختياري) موجودين على جزارة العشب، فلن تقوم الجزارة بتشغيل سطح الجرّ.

٥. تشغيل جزارة العشب والتعامل معها

المعلومات التي من المفيد معرفتها قبل تشغيل جزارة العشب لأول مرة:

- ◀ جزارة العشب التي يشغلها سائق مجهزة بملامسات أمان، والتي يشغلها:
- مفتاح موجود أسفل المقعد
- مفتاح على مُجَمِّع العشب أو الحارفة المرفقة
- مفتاح مُجَمِّع العشب الممتلئ
- مفتاح دواسة الفرملة



- ◀ سيتم إيقاف تشغيل المحرك تلقائيًا عندما يترك السائق المقعد ولا يتم تأمين الماكينة باستخدام فرملة الانتظار.
- ◀ لا يمكن تشغيل المحرك إلا عند إيقاف تشغيل سطح الجرّ وتوصيل مُجَمِّع العشب، أو توصيل الحارفة لباي تمنع قصاصات العشب أثناء التمهيد من دخول مزلق العادم الذي يؤدي إلى مُجَمِّع العشب ويتم استخدام دواسة الفرملة.

٥,١ بشعلا ؤزازج ليغشت ادب لبق صوحفلا

قبل بدء تشغيل الجزارة، قم بإجراء عمليات الفحص المحددة في الفصل ٣,٦:

- ◀ مستوى زيت المحرك
- ◀ مستوى شحن البطارية
- ◀ مستوى الوقود
- ◀ ضغط الهواء في الإطارات

٥,٢ كرحملا ليغشت ادب

الماكينة مزودة بوظيفة تمنع تشغيل المحرك في حالة عدم استيفاء شروط السلامة التالية:

- ◀ إدارة سطح الجرّ مفصولة
- ◀ لا يتم الضغط على دواسة السير
- ◀ يجلس السائق على مقعد الماكينة
- ◀ يتم الضغط على دواسة الفرملة أو تعشيق الفرملة في وضع الوقوف

يُشار إلى استيفاء هذه الشروط في لحظة بدء تشغيل المحرك من خلال إضاءة دواسة الفرملة الحمراء وإضاءة ضوء فرملة الانتظار بشكل دائم.

يعمل ضوء الإشارة الأحمر أيضًا كإشارة إلى حالة البطارية!

إذا بدأ ضوء الإشارة الأحمر في الوميض على الرغم من أنك لم تدوس على دواسة الفرامل وقمت بإدارة المفتاح إلى وضع إيقاف الكونتاكات "ignition OFF"، فهذا يعني أن شحن البطارية منخفض. إذا ومض ضوء الإشارة أثناء تشغيل المحرك، فإن نظام شحن البطارية لا يعمل بشكل صحيح. وفي هذه الحالة، اتصل بمركز خدمة معتمد في أقرب وقت ممكن.

يُشار إلى عدم استيفاء هذه الشروط لحظة بدء تشغيل المحرك من خلال إضاءة دواسة الفرملة الحمراء وإضاءة ضوء فرملة التوقف بشكل متقطع (وميض).

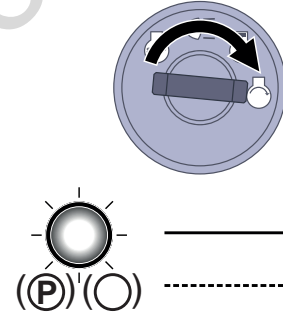

بعد استيفاء الشروط الموضحة، قم بتشغيل المحرك على النحو التالي:

- ١ اضغط على دواسة الفرملة.
- ٢ اضبط ذراع ضبط ارتفاع سطح الجرّ على الوضع الأعلى.
- ٣ اضبط ذراع صمام الاختناق على الوضع MAX.
- ٤ أدر المفتاح إلى الوضع "تشغيل الكونتاكات" وانتظر ثانية واحدة على الأقل وخلال هذا الوقت، يتم إجراء تشخيصات النظام الإلكتروني لجزارة العشب. ثم أدر المفتاح إلى موضع "بدء تشغيل المحرك" وسيبدأ المحرك. بعد البدء، حرر المفتاح، وسيعود المفتاح تلقائيًا إلى الوضع "تشغيل الكونتاكات".

بمجرد بدء تشغيل المحرك، حرر مفتاح الكونتاكات. ويجب ألا تتجاوز مدة بدء التشغيل ١٠ ثوانٍ، وإلا فسيكون هناك خطر تلف المفتاح! لا تستخدم أبدًا مشغلات خارجية ثابتة لبدء تشغيل جزارة العشب. فقد يؤدي ذلك إلى إتلاف الأسلاك الكهربائية. ومن الممكن توصيل بطارية ذات سعة أعلى ١٢ فولط.



٥ حرّك ذراع صمام الاختناق ببطء إلى الوضع "MIN".

اترك المحرك يعمل عدة دقائق قبل تشغيل سطح الجرّ.



لا تترك أبدًا المحرك قيد التشغيل في منطقة مغلقة أو سيئة التهوية. فأبخرة العادم تحتوي على غازات ضارة بصحتك. أبق يديك وساقيك وملابسك بعيدًا عن الأجزاء المتحركة والعادم.



٥,٢,١ نراوطلا تالاح يف ريسلا ماظن ٥,٢,١

جزازة العشب مجهزة بنظام سير خاص في حالات الطوارئ يجعل من الممكن تشغيل المحرك في حالة الطوارئ وإعادة تشغيل جزازة العشب في حالة حدوث نوع من الخلل في النظام الكهربائي لجزازة العشب والذي يمنع تشغيل جزازة العشب بعد استيفاء جميع المتطلبات شروط بدء التشغيل، انظر أعلاه.

إجراء تفعيل نظام السير في حالات الطوارئ:

- ◀ اجلس على المقعد
 - ◀ اضغط على دواسة الفرملة
 - ◀ اضبط المفتاح في صندوق التبديل على وضع "تشغيل الكونتاكت" (الدوائر الكهربائية متصلة)
 - ◀ اضغط على الزر R خمس ٥ مرات
- وبعد ذلك، من الممكن تشغيل جزازة العشب والقيادة إلى مكان للنقل إلى مركز الخدمة. ولا يمكن تشغيل سطح الجرّ عندما تكون في وضع السير في حالات الطوارئ!

٥,٣ كرحملا ليغشت فاقيا

- (أ) حرّك ذراع صمام الاختناق إلى الوضع "MIN".
(ب) إذا تم تنشيط سطح الجرّ، فقم بإلغاء تنشيطه عن طريق الضغط على المفتاح.
(ج) أوقف تشغيل المحرك عن طريق تحريك المفتاح إلى الوضع "STOP" ثم أخرج المفتاح من الكونتاكت.

إذا كان المحرك ساخناً أكثر مما ينبغي، اتركه يعمل لفترة من الوقت بأدنى سرعة.



لا تقم أبداً بإيقاف المحرك بمجرد النزول من المقعد، مع ترك المفتاح في الكونتاكت في الوضع "ON" لأن ذلك قد يؤدي إلى خلل كهربائي.
أدر دائماً المفتاح على الوضع "OFF" وأخرجه من الكونتاكت. سيمنع هذا بدء التشغيل غير المرغوب فيه للجزازة من جانب شخص غير مصرح له أو الأطفال.
قبل إيقاف تشغيل الكونتاكت، اخفض سرعة المحرك لإبطاء حالة الإشعال الذاتي. فقد يؤدي عدم اتباع هذه التعليمات إلى تلف المحرك والعدم.
لا تفصل أبداً كبلات البطارية أثناء تشغيل المحرك! فقد يؤدي ذلك إلى إتلاف منظّم المحرك.



٥,٣,١ كرحملا ليغشت ءانثأ ةنيكاملا كرت

إذا كنت تريد أو تحتاج إلى ترك جزازة العشب لفترة من الوقت (على سبيل المثال لإزالة العوائق، وما إلى ذلك) وتتوي الاستمرار في الجرّ، فمن الممكن النزول منها وترك المحرك قيد التشغيل. فهذا يحفظ بطارية جزازة العشب.

شروط النزول من جزازة العشب مع تشغيل المحرك:

- ◀ سطح الجرّ مفصول
- ◀ ذراع التحكم في صمام الاختناق في الوضع "MIN"
- ◀ يكون الترس في وضع محايد ويتم تنشيط فرملة اليد (بضوء مؤشر الفرملة)

٥,٤ هلففو زّجلا حطس قيشعت

٥,٤,١ زّجلا حطس قيشعت

- ◀ حرّك ذراع صمام الاختناق إلى الوضع "MAX".
- ◀ باستخدام ذراع ضبط ارتفاع سطح الجرّ، اضبط موضع سطح الجرّ وبالتالي ارتفاع الجرّ.
- ◀ اضبط مفتاح تنشيط سطح الجرّ على الوضع نشط "ACTIVATED".

شروط تعشيق سطح الجرّ:

- يجلس السائق في مقعد جزازة العشب
- تم تركيب مجّع العشب أو الحارفة أو غطاء مزلق العادم
- المفتاح AUT/MAN (ملحق اختياري) في الوضع أوتوماتيكي "AUT" ومجّع العشب فارغ
- المفتاح AUT/MAN (ملحق اختياري) في الوضع يدوي "MAN".



٥,٤,٢ رَجَلَا حطس قيشعت لصف

◀ افضل تعشيق سطح الجرّ عن طريق الضغط على مفتاح التعشيق.

إذا ترك السائق المقعد، فسيتم إيقاف تشغيل المحرك تلقائيًا وبالتالي دوران شفرات الجرّ أيضًا. ومع ذلك، لا تقم أبدًا بإيقاف تشغيل سطح الجرّ بمجرد مغادرة المقعد. إذا لم تُحرّك المفتاح في الكونتراك من الوضع "ON" إلى الوضع "STOP"، فسيظل جزء من التركيبات الكهربائية نشطًا وقد يؤدي ذلك إلى تلفه. كما ويظل عداد ساعات المحرك نشطًا.



٥,٤,٣ رَجَل رَجَلَا حطس عافترا طبض

| | |
|--|--|
| <p>◀ إذا كنت ترغب في ضبط سطح الجرّ أعلى من الأرض، فحرّك ذراع ضبط ارتفاع سطح الجرّ لأعلى.</p> | |
| <p>◀ إذا كنت ترغب في ضبط سطح الجرّ بالقرب من الأرض، فحرّك ذراع ضبط ارتفاع سطح الجرّ لأسفل.</p> | |



يُستخدم الوضع "١" لمحاكاة عدم استواء الأرض. لا تستخدم هذا الارتفاع بشكل دائم لأن ذلك قد يؤدي إلى زيادة تآكل الأجزاء الموجودة على سطح الجرّ.

إذا كنت ترغب في خفض قوة التحكم أو زيادتها لرفع سطح الجرّ، فمن الضروري ضبط قضبان السحب، التي تحدد ارتفاع سطح الجرّ. وتابع كما يلي:

- ◀ أزل الأغصان الجانبية التي تمنع وصول اليد إلى الأجزاء المتحركة في الماكينة. توجد بنزات توصيل سريعة على جوانب الأغصان، أدخل مفكًا في مجاريها وأدرها عكس اتجاه عقارب الساعة. ثم انزع الأغصان عن جزارة العشب.
- ◀ يُدفع قضبان السحب الخاصة بذراع رفع سطح الجرّ عبر الأعماد الموجودة في الإطار وتثبت في مكانها باستخدام صامولتين.
- ◀ أدر الصواميل لضبط قوة التحكم المطلوبة. اضبط نفس القيمة على جانبي الماكينة.



٥,٤,٤ رَجَلَا حطس قنزاوم

لتحقيق أفضل نتائج الجرّ، يجب ضبط سطح القطع رأسياً بشكل صحيح. إجراء الضبط موضح في الفصل "٦,٣,٧" سطح الجرّ - الفحص والموازنة" من هذا الدليل.

٥,٥ بشعلا قزارج قدايق

تحذيرات عامة قبل القيادة:

- ◀ تأكد من فصل فرملة الانتظار. يجب ألا تظل فرملة الانتظار في الوضع "٢" (◀ ٤,٢). يؤدي الضغط على فرملة التشغيل إلى فصل تعشيق فرملة الانتظار تلقائيًا. وفي حالة الضغط على دواسة السير أثناء تعشيق فرملة الانتظار وإضاءة مؤشر الفرملة، سيتوقف المحرك على الفور. ويسري هذا أيضًا أثناء السير، عندما يتم الضغط على دواسات السير والفرملة في وقت واحد. بهذه الطريقة، يتم حماية ناقل الحركة الهيدروليكي من التلف!
- ◀ يجب ضبط ذراع التحويل على الوضع "١"، أي يجب تنشيط تحويل القيادة.
- ◀ عند التنقل إلى موقع الجرّ، يجب فصل سطح الجرّ ورفعها في وضع التنقل.
- ◀ عند السير فوق عوائق يزيد ارتفاعها عن ٨ سم (حواجز، وما إلى ذلك) فمن الضروري استخدام المنحدرات لتجنب إتلاف سطح الجرّ وناقل الحركة.
- ◀ تجنب الاصطدامات القوية للعجلات الأمامية على العوائق الصلبة، فقد يؤدي ذلك إلى تلف المحور الأمامي، خاصةً عندما تسير الماكينة بسرعة عالية.

٥,٥,١ فلخلل / مامائل ريسلا

- ◀ حرك ذراع الخانق ببطء إلى الوضع "MIN" سيؤدي ذلك إلى خفض سرعة المحرك.
- ◀ اضغط ببطء على دواسة الإدارة حسب اتجاه السير المطلوب (للأمام أو للخلف).

تنبيه! هناك خطر الإصابة إذا تم الضغط على الدواسة بسرعة!



يمكن تغيير اتجاه السير للأمام والخلف إلا بعد إيقاف جزارة العشب. إذا لم تكن جزارة العشب ساكنة، فهناك خطر إتلاف ناقل الحركة. لا تستخدم أبدًا دواسة السير ودواسة الفرملة في نفس الوقت - فقد يؤدي ذلك إلى خلل في ناقل الحركة.



النظام مجهز بفصل تلقائي لسطح الجرّ لوظيفة الرجوع إلى الخلف بسرعة أعلى من ٠,٣ م/ث (حوالي ١ كم/ساعة). في حالة الرجوع إلى الخلف بشكل مقصود ومتحكم فيه مع تعشيق سطح الجرّ، من الممكن فصل وظيفة الأمان هذه عن طريق الضغط على الزر R الموجود بجوار عجلة القيادة. وبعد ذلك، مع كل تغيير لاحق في اتجاه السير من الخلف إلى الأمام، يتم إعادة تنشيط فصل سطح الجرّ.

عند استخدام فصل هذه الوظيفة بالزر R، انتبه جيدًا للمنطقة الموجودة خلف جزارة العشب عند الرجوع للخلف.



٥,٥,٢ ريسلا فاقيا

يتم إيقاف السير إلى الأمام / إلى الخلف لجزارة العشب عن طريق رفع قدمك تدريجيًا عن دواسة السير ومن ثم الضغط على دواسة الفرملة.

في حالة تشغيل التحكم في السرعة والضغط على دواسة الفرملة، فإنها تتحرك تلقائيًا إلى الوضع المحايد. ومسافة الفرملة أقل من ٢ متر.





٥,٥,٣ بشعلا رجو ريسلا عرس

- ◀ يسري ذلك بشكل عام على أنه كلما كان العشب أكثر رطوبة وارتفاعًا وكثافة، انخفضت سرعة السير التي يجب استخدامها. وعندما تسير جزارة العشب بسرعة عالية أو عندما تكون تحت حمولة كبيرة، تنخفض سرعة دوران الشفرات، وتكون جودة القطع أسوأ وقد يصبح مزلق الطرد مسدودًا. في هذه الظروف، اضبط دائمًا المحرك على أقصى طاقة.
- ◀ إذا كان العشب مرتفعًا جدًا، فمن الضروري جره عدة مرات. قم أولاً بالجرّ عند أقصى ارتفاع وبعرض تغطية جرّ أضيق إذا لزم الأمر. يمكن بعد ذلك المتابعة في الجولة الثانية عند ارتفاع الجرّ المطلوب.
- ◀ نوصي بالجرّ في الاتجاه الموازي أو المتقاطع. وتزيد تغطية التغطية السابقة لجزارة العشب من فعالية الشفرات وتحسن مظهر منطقة الجرّ.
- ◀ عند السير على أرض غير مستوية، قد تتذبذب سرعة السير.

سرعات السير الموصى بها لجزارة العشب بناءً على الظروف:

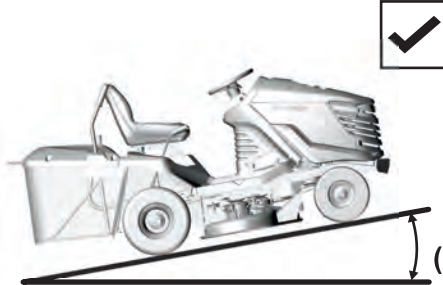
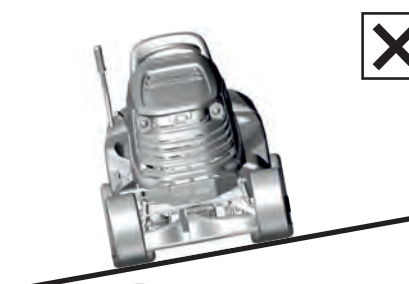
| حالة الغطاء النباتي | السرعة الموصى بها |
|----------------------------|-------------------|
| مرتفع وكثيف ورطب | ٢ كم/ساعة |
| متوسط الظروف | ٣ - ٥ كم/ساعة |
| غطاء نباتي جاف ومنخفض | > ٥ كم/ساعة |
| السير بدون تعشيق سطح الجرّ | > ٨ كم/ساعة |

| | |
|--|---|
| <p>يمكن أن تعمل جزارة العشب SLC92 على المنحدرات التي يصل ميلها إلى ١٢ درجة (٢١٪).</p> <p>عند العمل على منحدر، يجب الالتزام بالأساسيات التالية:</p> <ul style="list-style-type: none"> ◀ انتبه أكثر عند السير على منحدر. ◀ استخدم دائماً سرعة سير أبطأ. ◀ سير بشكل عمودي فقط إلى الحدود، أي لأعلى ولأسفل. لا يمكن التحرك في اتجاه الحدود إلا بمزيد من الانتباه فقط عند تدوير جزارة العشب. وإذا كان ذلك ممكناً، تجنب السير على طول الحدود. ◀ عند الدوران، تأكد من عدم مرور العجلة فوق عائق مرتفع (صخرة، جذر شجرة، وما إلى ذلك) ◀ سير بشكل أبطأ عند السير على منحدر أو فوق عوائق. وانتبه بشكل خاص عند الدوران والدوران على المنحدرات. ◀ إذا توقفت على منحدر، فاستخدم فرملة الانتظار دائماً. | <p>صواب</p> <p></p> <p>12° (21%)</p> <p>خطأ</p> <p></p> |
| <p>عند التحميل الزائد على جزارة العشب من خلال السير على المنحدرات فوق القيم المذكورة أعلاه، يكون هناك خطر حدوث أضرار جسيمة لنقل الحركة. ولا تتحمل الشركة المصنعة المسؤولية عن الأضرار الناجمة بهذه الطريقة.</p> | <p></p> |

يشير قلب مجمّع العشب الممتلئ إلى مستوى امتلاء مجمّع العشب. من الممكن تنظيم المستوى الكامل لمجمّع العشب عن طريق تحريك الجزء المنزلق من الغطاء (تمديد الذراع أو تقصيره).

◀ الجزء المنزلق ممتد = مجمّع العشب ممتلئ إلى الحد الأدنى

◀ الجزء المنزلق متراجع = امتلاء مجمّع العشب إلى الحد الأقصى



١٥,٦

إجراء التفريغ:

- ◀ قم بقيادة الماكينة إلى الموقع حيث ترغب في تفريغ مجمّع العشب. أوقف جزارة العشب واستخدم الفرملة. إذا كنت على منحدر، فاستخدم فرملة الانتظار.
- ◀ أفضل تعشيق سطح الجرّ عن طريق الضغط على مفتاح التعشيق.
- ◀ إذا كان المفتاح AUT/MAN مثبتاً على الماكينة، فاترك هذا المفتاح في الوضع "AUT".
- ◀ اضبط ذراع صمام الاختناق على الوضع "MIN".



٥,٦ ب

◀ في الماكينات ذات الرفع اليدوي والإمالة لمجمّع العشب:

حرّك مقبض ذراع مجمّع العشب لأعلى تماماً وقم باملته لأسفل لإفراغ مجمّع العشب، واتركه يفرغ بحرية، ثم حرره ببطء وأمله للخلف.

◀ بعد إمالة مجمّع العشب لأسفل إلى الوضع الافتراضي، قم بتشغيل سطح الجرّ باستخدام المفتاح القلاب.

٦. الصيانة والضبط

يساعد إجراء الصيانة والفحص المنتظمين لجزارة العشب التي يشغلها سائق بشكل صحيح على زيادة عمر التشغيل الخالي من المشاكل. ويجب استبدال الأجزاء البالية أو التالفة في الوقت المناسب. وعند استبدال قطع الغيار، استخدم قطع الغيار الأصلية فقط، حيث قد يؤدي استخدام قطع غيار غير أصلية إلى إتلاف جزارة العشب وتعرض صحة السائق أو الأشخاص الآخرين للخطر، كما وأنه يؤدي إلى إبطال الضمان خلال فترة الضمان. لطلب قطع الغيار، اتصل دائمًا بالشركة المصنعة لجزارة العشب أو مركز الخدمة المعتمد.

٦,١ ةتايصلاو صحفلا تايلمع بلع ةماع ةرظن

| ← | الفصل الزمني | المجموعة | النشاط |
|--------|-------------------------|-----------------------|--|
| ٦,٢,١ | قبل كل استخدام | المحرك وناقل الحركة | تحقق من مستوى الزيت |
| ٦,٣,١١ | | سير إدارة السير | الفحص والضبط |
| ٦,٢,١ | | الفرملة | فحص عناصر التحكم |
| ٦,٢,١ | | الإطارات | فحص الضغط |
| ٦,٢,١ | | الكابلات | فحص التركيب وفحص أجزاء قارئة التوصيل السريع |
| ٦,٢,١ | | توصيلات مسمار الربط | الفحص، وإحكام الربط إذا لزم الأمر |
| ٦,٣,٨ | | سطح الجرّ | فحص الشد لسير إدارة الشفرة المسنن، |
| ٦,٣,٨ | | | فحص الشد لسير حرف V لإدارة سطح الجرّ |
| ٦,٢,١ | | مفاتيح وعناصر السلامة | فحص الوظيفة |
| ٦,٢,١ | | بعد أول ٢ ساعات | المحرك وناقل الحركة |
| ٦,٣,١١ | بعد أول ٥ ساعات | سير إدارة السير | الفحص والضبط؛ |
| ٦,٣,٨ | | سطح الجرّ | فحص الشد لسير إدارة الشفرة المسنن؛ |
| ٦,٣,٨ | | | فحص الشد الصحيح لسير حرف V لإدارة سطح الجرّ؛ |
| ٦,٢,٢ | بعد كل استخدام | سطح الجرّ | التنظيف والغسل |
| ٦,٣,٨ | | | فحص الشد الصحيح لسير حرف V لإدارة سطح الجرّ |
| ٦,٢,٢ | | جزارة العشب بأكملها | التنظيف |
| ٦,٢,٢ | | مُجمَع العشب | تنظيف كيس القماش |
| ٦,٢,١ | | توصيلات مسمار الربط | الفحص، وإحكام الربط إذا لزم الأمر |
| ٦,٢,١ | | بعد ٢٥ ساعة | توصيلات مسمار الربط |
| ٦,٣,١١ | سير إدارة السير | | الفحص والضبط |
| ٦,٣,١٠ | المحور الأمامي والتوجيه | | فحص وضبط الحركة الحرة |
| ٦,٣,٦ | سطح الجرّ | | فحص الحركة الحرة ومحاذاة الأعمدة، |
| ٦,٣,٧ | | | وفحص الشفرات وشحذها ^٢ |
| ٦,٤ | التزليق | | تزييق الأجزاء حسب مخطط التزليق |

| ← | الفصل الزمني | المجموعة | النشاط |
|--------|--------------|---|--|
| ٦,٣,٢ | بعد ٥٠ ساعة | مرشح الهواء وشموع الشرر | الفحص والاستبدال إذا لزم الأمر ^{١٢} |
| ٦,٤ | | التزليق | تزليق الأجزاء حسب مخطط التزليق |
| ن | بعد ١٠٠ ساعة | المحرك، ناقل الحركة، ناقل الحركة الكهرومغناطيسي | الفحص وضبط الحركة |
| ٦,٢,١ | شهرياً | الإطارات | فحص الضغط |
| ٦,٣,٨ | | سطح الجرّ | فحص الشد لسير إدارة الشفرة المسنن |
| ن | قبل الموسم | مرشح الوقود | الاستبدال |
| ٦,٣,١ | | البطارية | فحص الإلكتروليت والتنظيف |
| ٦,٣,١١ | | سير إدارة السير | الفحص والضبط |
| ٦,٣,٨ | | سطح الجرّ | فحص الشد لسير إدارة الشفرة المسنن |
| ٦,٣,٨ | | | فحص الشد الصحيح لسير حرف V لإدارة سطح الجرّ |
| ٦,٣,١٠ | | المحور الأمامي والتوجيه | فحص وضبط الحركة الحرة |
| ٦,٣,٢ | | بعد الموسم (إيقاف التشغيل) | المحرك |
| ٦,٢,١ | الكابلات | | فحص التركيب وفحص أجزاء قارنة التوصيل السريع |
| ٦,٢,٢ | سطح الجرّ | | التنظيف |

توضيحات الجدول:

- ١ = استبدال بشكل متكرر أكثر إذا كانت جزازة العشب تحت حمل أكبر أو تعمل في درجات حرارة خارجية تبلغ حوالي ٣٥ درجة مئوية أو أعلى.
 ٢ = إذا كانت الماكينة تعمل في بيئة مترية، فقم بإجراء الفحص بشكل متكرر أكثر.
 ٣ = قم بإجراء الفحص بشكل متكرر أكثر إذا كانت الماكينة تعمل في بيئة رملية.
 ٤ = قم بإجراء الفحص بشكل أكثر تكراراً إذا تم تركيب سير جديد.
 N = دليل الشركة المصنعة، مرفق مع الماكينة.

بصرف النظر عن الصيانة الدورية وفقاً للجدول أعلاه، من الضروري استبدال زيت المحرك بناءً على التوصيات الواردة في الدليل الذي أعدته الشركة المصنعة للمحرك، والذي يأتي مع جزازة العشب التي يشغلها سائق.

**٦,٢,٢ تيمويلاتنا يصلوا صوحفلا**

قبل البدء في أي أعمال صيانة أو إصلاح، يجب أن تتعرف جيداً على جميع التعليمات والقيود والتوصيات الواردة في دليل المستخدم الحالي. أخرج دائماً المفتاح من الكونتاكنت وافصل كبلات شموع الشرر قبل إجراء أي تنظيف أو صيانة أو إصلاح. عند العمل، استخدم ملابس العمل وأحذية العمل المناسبة. واستخدم قفازات مناسبة عند التعامل مع شفرة الجرّ أو عند القيام بالأنشطة التي تنطوي على خطر الإصابة بجروح. تجنب سكب الوقود أو الزيوت أو غيرها من المواد الضارة.



تخلص من الزيوت المستعملة أو الوقود أو غيرها من المواد والمواد الخطرة وفقاً للوائح حماية البيئة المعمول بها.

**٦,٢,١ لمعلا عدب لبق****فحص ضغط الإطار**

حافظ على ضغط الإطارات المحدد وتحقق منه بانتظام. ويعد الحفاظ على ضغط الإطارات المحدد أمراً مهماً للجرّ المتساوي. قد تسبب قيم الضغط المختلفة صعوبة في القيادة، أو حتى فقد السيطرة على جزازة العشب. يجب أن يكون ضغط الهواء في الإطارات الأمامية والخلفية في نطاق ٨٠ - ١٤٠ كيلو باسكال، في حين أن الفروق بين الإطارات كل على حدة قد تكون ± ١٠ كيلو باسكال.

تحقق من مستوى الزيت في المحرك

أوقف جزارة الركوب على سطح أفقي. واقطع الغطاء وفك غطاء فتحة الملاء. فك مقياس الزيت، ثم امسحه حتى يجف، ثم أعد إدخاله ثم ثبته. ثم فك مرة أخرى وخذ قراءة مستوى الزيت. يجب أن يكون مستوى الزيت بين العلامتين الموجودتين على مقياس العمق. إذا لم يكن كذلك، فاملأ بزيت المحرك حتى يصل إلى علامة "FULL".

المزيد من التفاصيل حول التحقق من الزيت وملئه واردة في دليل مستخدم منفصل توفره الشركة المصنعة للمحرك.



فحص الكابلات وتوصيلات مسامير الربط

افحص حالة الكابلات بصرياً وتحقق يدوياً من مدى إحكام توصيلات مسامير الربط.

فحص حالة عمل الفرملة

- تأكد من أن الفرامل تعمل بشكل سليم. وتابع كما يلي:
- أوقف الماكينة على سطح مستو وأوقف تشغيل المحرك.
 - اضغط على دواسة الفرملة وقم بتعشيق فرملة الانتظار.
 - باستخدام ذراع التحويل، افصل إدارة العجلات الخلفية.
 - حاول دفع الماكينة للأمام. إذا كانت العجلات الخلفية تدور، فيجب صيانة الفرملة. اتصل بمركز خدمة معتمد لضبطها.

فحص حالة عمل عناصر السلامة

- قبل كل استخدام لجزارة العشب، تحقق من حالة عمل عناصر السلامة:
- المفتاح تحت المقعد
 - مفتاح "R" لإلغاء تنشيط فصل سطح الجرّ للتحرك إلى الخلف

٦,٢,٢ لمعلنام اهتتالا دعب

تهينة جزارة العشب

بعد الانتهاء من الجرّ، ارفع سطح الجرّ إلى أعلى وضع وقم بتعطيل إدارة شفرات الجرّ. أوقف تشغيل الكونتاكت، واضغط على دواسة الفرملة وثبت جزارة العشب في موضعها باستخدام فرملة الانتظار.

تنظيف جزارة العشب

قم بإزالة جميع الأوساخ وبقايا العشب من سطح الجرار ومزلق الطرد وسطح الجرّ. نظّف كيس القماش لمجمّع العشب جيداً. عندما يكون مسوداً بالعشب، نقل قدرة جزارة العشب على ملء مجمّع العشب.

غسل جزارة العشب

- قبل غسلها، أوقف جزارة العشب على سطح مستو مناسب.
- مجمّع العشب
 - قم بإزالة مجمّع العشب من الماكينة واغسله واتركه حتى يجف بشكل طبيعي.
 - الأجزاء البلاستيكية في الماكينة:
 - نظّف باستخدام إسفنجة وماء وصابون

سطح الجرّ:

- اغسل الجزء الداخلي بما في ذلك جزء مزلق الطرد
- مرر خرطوم بقطر مناسب إلى التركيبات الموجودة على غطاء سطح الجرّ. شغل المحرك، وعشّق سطح الجرّ ثم قم بشطف سطح الجرّ بتيار من الماء لمدة ١٠ دقائق.
- يجب تنفيذ إجراء التنظيف هذا في نهاية كل جلسة للجرّ.



٦,٢,٢

تجنب الغسيل بالماء بالقرب من الملحقات الكهربائية الموجودة على لوحة التحكم والبطارية وما إلى ذلك.



- ستعمل الصيانة الصحيحة والمنتظمة للبطارية على إطالة عمرها الافتراضي. لذلك، افحص حالتها بانتظام وفقاً للدليل الذي توفره الشركة المصنعة للبطارية.
- حافظ على نظافة نقاط اتصال البطارية. إذا تراكت عليها الأوساخ، أو كانت صدئة، نظّفها وفقاً لتوصيات الشركة المصنعة للبطارية. قد يؤدي انقطاع الدائرة بسبب أكسدة نقاط التلامس إلى خلل في وظيفة إعادة الشحن للمحرك!
- يجب إعادة شحن البطارية الفارغة في أسرع وقت ممكن، وإلا فقد تتضرر خلاياها بشكل لا يمكن إصلاحه.
- من الضروري دائماً شحن البطارية قبل:
 - الاستخدام الأول
 - عند عدم التخطيط لاستخدامها لفترة طويلة
 - قبل البدء بعد فترة راحة أطول
- في الحالات الأخرى، المحددة في دليل استخدام البطارية الذي أعدته الشركة المصنعة لها.
- إذا كان من الضروري استبدال البطارية، فاستخدم دائماً بطارية من نفس الحجم والنوع.

المزيد من التفاصيل حول فحص البطاريات وصيانتها وارد في دليل مستخدم منفصل توفره الشركة المصنعة للبطارية.



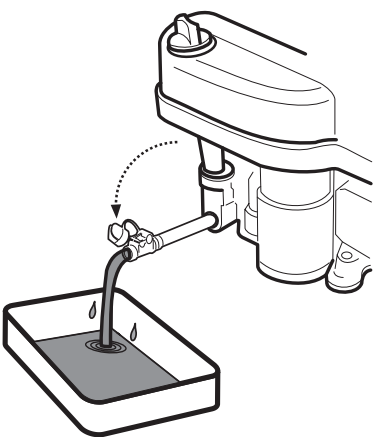

قبل تغيير الزيت، قم بإعداد وعاء بحجم لا يقل عن ٢ لترين. لكي يتدفق كل الزيت من المحرك، نوصي بوضع شيء ما (مثل الكتل الخشبية) أسفل الجانب المقابل لمسمار التصريف. صفي الزيت بينما لا يزال دافئاً.

- فكّ وحدة التعبئة لفتح الزيت بحيث يتدفق الزيت بشكل أفضل وأسرع خارج المحرك.
- قم بفك مسامير ربط التصريف واترك الزيت يتدفق بالكامل إلى وعاء مُعد.
- اربط مسمار التصريف مرة أخرى واملأ المحرك بالكمية الصحيحة من الزيت الموصى به (دليل المستخدم للمحرك) وأغلق غطاء وحدة تعبئة الزيت.
- استخدم مقياس العمق للتحقق من مستوى الزيت الصحيح. وإذا لزم الأمر، املأ الزيت حتى يصبح الزيت في المستوى الصحيح

المزيد من التفاصيل حول استبدال الزيت بالإضافة إلى نوعه وكميته وارد في دليل مستخدم منفصل توفره الشركة المصنعة للمحرك.



في حالة ملامسة الزيت المستعمل، ننصحك بغسل يديك جيداً بالماء والصابون. تخلّص من الزيت المستعمل وفقاً لقوانين حماية البيئة. ومن المناسب تسليم الزيت في حاوية مغلقة إلى نقطة تجميع الزيوت المستعملة. لا يجوز تحت أي ظرف من الظروف التخلص من الزيت المستعمل مع النفايات الأخرى أو سكبها في البالوعة أو في النفايات أو على الأرض.



لا تترك مطلقاً المحرك يعمل بدون مرشح الهواء. فهذا يستهلك المحرك بسرعة.

قم بصيانة مرشح الهواء وفقاً للتعليمات الواردة في دليل المستخدم الخاص بالمحرك الذي توفره الشركة المصنعة له.



صيانة شمعة الشرر

لكي يعمل المحرك بشكل مثالي، يجب ضبط شمعة الشرر بشكل صحيح وتنظيفها من الرواسب.

دائمًا شمعة الشرر التي حددتها الشركة المصنعة للمحرك فقط!
إذا كان المحرك يعمل قبل وقت قصير من الفحص أو الاستبدال، فتكون شمعة الشرر ساخنة جدًا. لذا كن حذرًا جدًا حتى لا تصاب بحرق.



0,7 - 0,8 mm

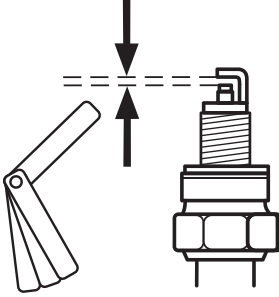

- ◀ اخلع كبل شمعة الشرر وأخرج شمعة الشرر باستخدام مفتاح ربط.
- ◀ افحص ظاهريًا المظهر الخارجي لشمعة الشرر. وإذا كانت شمعة الشرر مهترنة بشكل ملحوظ أو إذا كان العازل متصدعًا أو متقشرًا، فمن الضروري استبدالها.
- ◀ إذا كانت شمعة الشرر متسخة أو متآكلة قليلًا، فمن الضروري تنظيفها بعناية باستخدام فرشاة سلكية (نحاسية) مناسبة.
- ◀ باستخدام مقياس القياس، اضبط مسافة الأقطاب الكهربائية (← دليل المستخدم للمحرك).
- ◀ بعد إجراء الصيانة على شمعة الشرر أو استبدالها، اسحبها بإحكام إلى موضعها. تسخن شمعة الشرر المشدودة بشكل غير صحيح بشكل كبير وقد تتسبب في أضرار جسيمة للمحرك.

يجب فحص شموع الشرر وصيانتها واستبدالها وفقًا للتعليمات الواردة في دليل المستخدم الخاص بالمحرك الذي توفره الشركة المصنعة له.



استبدال مرشح الوقود

لا تترك مطلقًا المحرك يعمل بدون مرشح الهواء. فهذا يستهلك المحرك بسرعة.

استبدل مرشح الوقود وفقًا للتعليمات الواردة في دليل المستخدم الخاص بالمحرك الذي توفره الشركة المصنعة له.



٦,٣,٣ حياصملا لادبتسا

الأضواء مثبتة داخل الغطاء ويمكن الوصول إليها بعد رفع الغطاء. في حالة الحاجة إلى الاستبدال، استشر المورد أو الشركة المصنعة لجزارة العشب حول نوع المصباح الصحيح بناءً على موديل جزارة العشب لديك.

- ◀ للاستبدال، افصل الوصلة (١) الخاصة بالمصباح، وأمسك المصباح بيد واحدة من الجانب الخارجي للغطاء (حتى لا يسقط على الأرض) واستخدم اليد الأخرى لإخراج مقبس المصباح (٢). ثم أخرج المصباح (٣) من خلال الغطاء. وللتزكيب، تابع بالتسلسل العكسي.



٦,٣,٣

٦,٣,٤ زويغلا لادبتسا

في حالة تلف أحد الفيوزات، سيتوقف المحرك على الفور، وسيتوقف سطح الجرّ وتنطفئ جميع أضواء المؤشرات الموجودة على لوحة القيادة. وفي هذه الحالة، من الضروري العثور على الفيوز المعيب واستبداله بأخر جديد. لا يجوز تحت أي ظرف من الظروف استبدال الفيوز المعيب بفيوز تصنيف تياره أعلى!
توجد فيوزات على عمود التوجيه ويمكن الوصول إليها بعد رفع غطاء المحرك وإزالة غطاء الفيوز الوافي.
◀ أزل الفيوز وأدخل فيوزًا جديدًا بنفس تصنيف الفيوز الأولي، أي ١٥ أمبير أو ٥ أمبير. وإذا لم يعمل المحرك أو سطح الجرّ حتى بعد استبدال الفيوز، فاتصل بمركز خدمة معتمد.
◀ بعض موديلات الماكينات مجهزة بلوحة مفاتيح مركزية. يجب ألا تعيب بأي حال من الأحوال بلوحة المفاتيح! والاستثناء الوحيد هو استبدال الفيوزات.

٦,٣,٥ بشعلا قزازج عفر

إذا كنت ترغب في رفع جزارة العشب، فاستخدم الكوريك والدعامات.
وتابع كما يلي:

- ◀ ضع الكوريك أسفل ناقل الحركة على المحور الخلفي وارفع الجزء الخلفي للماكينة.
- ◀ أدخل دعامتين أسفل أطراف المحاور من الجانب الداخلي للعجلات الخلفية.
- ◀ ارفع الجزء الأمامي للماكينة وأدخل دعامتين أسفل طرفي محاور العجلات الأمامية.

لا تجعل جزارة العشب تميل أبدًا إلى الجانب الذي يوجد به المكربن. فالزيت يمكن أن يدخل إلى مرشح الهواء!



شُحذ الشفِرات

يجب أن تكون شفرات الجرّ حادة ومتوازنة ومستقيمة. تتسبب شفرات الجرّ غير الحادة أو المشوذة بشكل غير صحيح أو التالفة في تمزيق العشب من الأرض، وإتلاف المروج والجمع المتوسط للعشب المجزوز في مُجمَع العشب.

لا تقم بإصلاح الشفرة المشوهة أو التالفة، بل استبدلها على الفور.
عند التعامل مع شفرات الجرّ، استخدم دائماً قفازات العمل الثقيلة.



إجراء الشُحذ:

- ◀ انزع مُجمَع العشب، وقم بإمالة الماكينة إلى الجانب الأيمن وادعمها باستخدام دعامة مناسبة. ويوصى بدعوة شخص آخر للمساعدة في إمالة جزارة العشب، وذلك لتجنب إتلاف جزء من جزارة العشب أو حدوث إصابة.
- ◀ فُكّ الشفرتين ونظفهما.
- ◀ اشحذ أولاً باستخدام مسنّن ثم باستخدام مبرد.



ولا تشحذ مباشرةً على سطح الجرّ.



◀ بعد شحذ الشفرات، لا تقم بتركيبها بعد، لكن تحقق من توازنها، راجع الإجراء أدناه.

- ◀ قبل إعادة تركيب الشفرات، تحقق من حالة بنزات الفصل التي تعمل بمثابة حماية لسطح الجرّ. وفي حالة تلف بنزات الفصل، استبدلها على الفور. بنزات الغيار متوفرة مع جزارة العشب.



- ◀ بعد التحقق من التوازن وبنزات الفصل، اربط الشفرات مرة أخرى في موضعها. وأثناء التركيب، تأكد من أن ثنية الشفرات تشير إلى الأعلى داخل جسم سطح الجرّ. لا تقم بتبديل الشفرات اليسرى مع اليمنى. فالشفرة اليمنى تحتوي على مسمار ربط بلولية يسرى.
- ◀ اربط مسامير الربط للثنييت بعناية باستخدام مفتاح عزم دوران باستخدام عزم الربط الموصوف 30 ± 3 نيوتن متر. يتم تحقيق هذا العزم في اللحظة التي يتم فيها ضغط الياي العرضي (المحذب) الموجود أسفل مسمار الثنييت بالكامل ومن هذه النقطة لا يتم ربط المسمار.

موازنة الشفِرات

انتبه بشكل أكبر إلى تسوية الشفرات وموازنتها. فقد يؤدي اهتزاز الشفرات غير المستوية وغير المتوازنة إلى تلف المحرك أو سطح الجرّ.

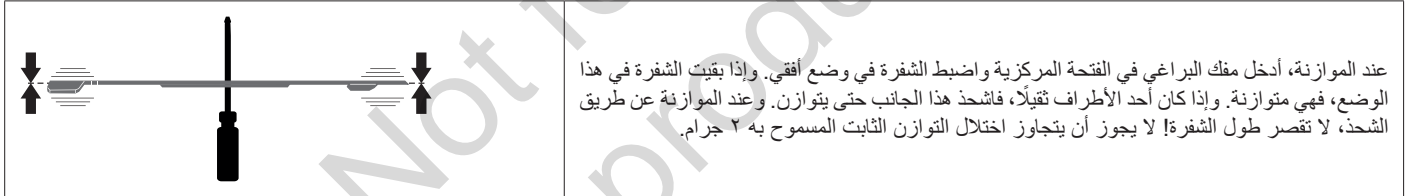

إذا لم تكن متأكدًا من هذا الإجراء، فيرجى الاتصال بمركز خدمة معتمد، حيث سيكون من دواعي سرورهم تقديم المشورة.



استبدال الشفِرات

- ◀ إذا تعرضت الشفرات للتلف بسبب الاستخدام المتكرر، ولا يمكن موازنتها أو شحذها بشكل صحيح، فيجب استبدالها. وتابع كما يلي:
- ◀ انزع مُجمَع العشب، وقم بإمالة الماكينة إلى الجانب الأيمن وادعمها باستخدام دعامة مناسبة. ويوصى بدعوة شخص آخر للمساعدة في إمالة جزارة العشب، وذلك لتجنب إتلاف جزء من جزارة العشب أو حدوث إصابة.
- ◀ فُكّ الشفرتين.
- ◀ قبل تركيب شفرات جديدة، تحقق من حالة بنزات الفرملة التي تعمل بمثابة حماية لسطح الجرّ. وفي حالة تلف بنزات الفصل، استبدلها على الفور.
- ◀ تأكد من أن الشفرات متوازنة، انظر أعلاه.
- ◀ اربط الشفرات الجديدة. وأثناء التركيب، تأكد من أن ثنية الشفرات تشير إلى الأعلى داخل جسم سطح الجرّ. لا تقم بتبديل الشفرات اليسرى مع اليمنى. فالشفرة اليمنى تحتوي على مسمار ربط بلولية يسرى.
- ◀ اربط مسامير الربط للثنييت بعناية باستخدام مفتاح عزم دوران باستخدام عزم الربط الموصوف 30 ± 3 نيوتن متر. يتم تحقيق هذا العزم في اللحظة التي يتم فيها ضغط الياي العرضي (المحذب) الموجود أسفل مسمار الثنييت بالكامل ومن هذه النقطة لا يتم ربط المسمار.

عندما تصطدم الشفرات بعائق صلب، أو قف المحرك على الفور وافحص الشفرات! فقد تكون بنزات الفصل تالفة أو مكسورة.
عند التعامل مع شفرات الجرّ، استخدم دائماً قفازات العمل الثقيلة.



لتحقيق أفضل نتائج الجرّ، يجب ضبط سطح الجرّ على ارتفاع الجرّ الصحيح ويجب أن يكون جانبا السطح مستويين. لذلك، تحقق بانتظام من المسافات أ وب و ج المسافة أ هي الحافة الأمامية لسطح الجرّ في اتجاه السير ويجب أن تكون ٢٣-٢٥ مم فوق سطح الأرض. المسافة ب هي الحافة الخلفية لسطح الجرّ في اتجاه السير ويجب أن تكون ٢٨-٣٢ مم فوق سطح الأرض، أي يجب أن تكون الحافة الخلفية أعلى بمقدار ٥ - ٨ مم على الأقل من الحافة الأمامية. تمثل المسافة ج ضبط سطح الجرّ في الاتجاه الجانبي ويجب ألا تزيد المسافة بين الجانب الأيسر والأيمن عن ٥ مم.



١٦,٣,٧

قبل بدء الضبط، ضع الماكينة على سطح مستو على النحو الأمثل، ثم انفخ جميع الإطارات إلى الضغط المحدد (٨٠ - ١٤٠ كيلو باسكال، ± ١٠ كيلو باسكال فرق بين الإطارات كل على حدة) واحكم إيقاف الماكينة بالكامل من الحركة (على سبيل المثال باستخدام إسفين مناسب، وما إلى ذلك).



◀ حرر بنزات الأمان الموجودة على غطاء سطح الجرّ على الجانب الأيمن عن طريق تحريك مفك البراغي داخل مجرى البنز ولفه عكس اتجاه عقارب الساعة. ثم انزع الغطاء عن الماكينة. باستخدام نفس الإجراء، قم بإزالة الغطاء أيضاً على الجانب الأيسر من الجزارة.



٦,٣,٧ ب:

◀ قم بفك صامولتين وحلقة من آلية شد سير القيادة على سطح الجرّ. سيؤدي ذلك إلى تحرير الياي والسير. أزل السير من عجلات البكرة.



٦,٣,٧ ج:

◀ أدر مجموعة عجلة البكرة حتى تتمكن من الوصول إلى مسمار الربط الموجود على الجانب الخلفي من سطح الجرّ.
◀ اضبط المسافات الصحيحة أ وب و ج عن طريق ضبط المسامير الموجودة في الجزء الأمامي والخلفي من سطح الجرّ.



٦,٣,٧ د:

عند ضبط المسافة ج، يوصى بوضع شيء ما أسفل جانبي غطاء سطح الجرّ، واستخدام طبقات سفلية من نفس الحجم (مثل الألواح الخشبية، وما إلى ذلك) واستخدامها لتسوية السطح بحيث تكون المسافة من الأرض هي نفسها على كلا الجانبين الأيسر والأيمن.



◀ بعد ضبط المسافات الصحيحة لسطح الجرّ، قم بإحكام جميع الصواميل والمسامير المفكوكة باستخدام عزم دوران يتراوح بين ٥٥ - ٦٥ نيوتن متر. بعد وضع سير محرك سطح الجزء وآلية الشد، قم بربط الصواميل بحيث يكون طول ياي الشد ٨٥ ± ١ مم. ثم أعد تركيب غطاء سطح الجرّ.

إذا لم تكن متأكدًا من هذا الإجراء، فاطلب من أحد مراكز الخدمة تنفيذه.



٦,٣,٨ ريسلا طبضو صحف - زَجَلَا حَطْس

نظرًا للمتطلبات المفروضة عليه، فإن شد سير إدارة سطح الجرّ ينخفض بمرور الوقت ومن الضروري شد هذا السير. يُشد السير باستخدام آلية شد ذات ياي، ويُشد السير بشكل صحيح في اللحظة التي يتم فيها تطبيق قوة تبلغ ٤ كيلو باسكال على المسافة المتوسطة بين عجلات البكرة، وينحني السير للخارج بمقدار ٥,٥ سم تقريبًا.

لقياس القوة، يمكنك استخدام مقياس القوة الميكانيكي القياسي المتوفر في المتاجر التي تباع هذه المنتجات.



◀ حرر بنزات الأمان الموجودة على غطاء سطح الجرّ على الجانب الأيمن عن طريق تحريك مفك البراغي داخل مجرى البنز ولفه عكس اتجاه عقارب الساعة. انزع الغطاء عن الماكينة.
◀ أحكم ربط صامولة مسمار الشد بحيث يكون طول ياي الشد ٨٥ ± ١ مم.
◀ أعد توصيل غطاء آلية الجرّ.



٦,٣,٧ ب:

٦,٣,٧ ج:

٦,٣,٩ ةَلَا نَم هتلاز! - زَجَلَا حَطْس

◀ اخفض سطح الجرّ إلى أدنى موضع عن طريق تحريك ذراع ضبط ارتفاع الجرّ إلى الموضع ١.
◀ أزل غطاء سطح الجرّ (← ٦,٣,٧ و ٦,٣,٧ ب).

◀ ارفع أنبوب طرد العشب (١) قليلاً ثم قم بتحريكه بعيدًا عن البنزين (٢) الملحومين بإطار سطح الجرّ. ثم قم بتحريك المزلق تقريبًا ١٠ سم للخلف وثبته في مكانه، أو أخرجه بالكامل من خلال اللوحة الخلفية.



١٦,٣,٩

◀ قم بفك صامولتين وحلقة من آلية شد سير القيادة على سطح الجرّ. سيؤدي ذلك إلى تحرير الياي والسير. أزل السير من عجلات البكرة.



٦,٣,٧ ج:

◀ أدر مجموعة عجلة البكرة حتى تتمكن من الوصول إلى مسمار الربط الموجود على الجانب الخلفي من سطح الجرّ. قم بفك مسامير الربط.



٦,٣,٧ د:



٦,٣,٩

◀ ليس من الضروري إزالة مسامير الربط الموجودة على الجانب الأمامي من سطح الجرّ، بل يكفي فك السطح من حامل التثبيت



٦,٣,٩ ج

◀ اسحب سطح الجرّ ببطء خارج الماكينة.

٦,٣,١٠ هيجوتلا تبايص

تحقق بانتظام من عدم وجود ارتخاء مفرد بين القطعة المسننة للتوجيه وترس عجلة القيادة. إذا كانت الرخاوة أعلى، فيجب ضبطها. قد يؤدي إهمال هذه الصيانة إلى تلف مكونات التوجيه.



٦,٣,١٠

إجراء (ضبط) الرخاوة:

- ◀ افتح غطاء الماكينة.
- ◀ فكّ الصمولتين M12 (١) على مسمار الربط للإكسنتريك.
- ◀ ضع مفتاح ربط مناسباً على سداسي الإكسنتريك (٢) وأدره حتى يتم تقليل الارتخاء إلى الحد الأدنى.
- ◀ أحكم ربط الصمولتين M12 (١) باستخدام عزم دوران قدره ٣٥ - ٤٥ نيوتن متر.

٦,٣,١١ ريسلا قرادإ ريسل طبضلاو صحفلا

تحقق بانتظام من الحالة وشدّ سير إدارة السير. بمجرد أن يبدأ السير في الانزلاق أو حتى ظهور رائحة، فمن الضروري شدّ السير أو استبداله. ◀ أزل غطاء سطح الجرّ (٦,٣,٧).



٦,٣,١١

◀ من خلال ربط الصواميل على مسمار الربط اضبط اليابي على طول 1 ± 50 مم.



لا تفرط في شدّ السير فوق هذا المستوى، فهذا سيقلل من عمره الافتراضي وقد يتسبب أيضاً في تلف ناقل الحركة!

◀ أعد توصل غطاء آلية الجرّ.

٦,٣,١٢ رويسلا لادبتسا

بعد استبدال سيور الإدارة عملية شاقة نسبياً، ويجب إجراؤها بمعرفة مركز خدمة معتمد.

٦,٣,١٣ تالجعلا لادبتسا

قبل استبدال إحدى العجلات، أوقف جزارة العشب على سطح أفقي وصلب، وأوقف تشغيل المحرك وأخرج المفتاح من الكونتاكت. نفذ الاستبدال على النحو التالي:



٦,٣,١٣

- ◀ ارفع الماكينة باستخدام كوريك مناسب على الجانب حيث ستجري عملية الاستبدال. حدد موقع الكوريك أسفل جزء صلب من الإطار أو أسفل ذراع ناقل الحركة. وباستخدام قطعة خشبية، قم بتثبيت جزارة العشب لمنعها من التدرج.
- ◀ قم بإزالة الغطاء الواقى من العجلة (العجلات الأمامية فقط).
- ◀ باستخدام مفك براغي مناسب قم بإزالة حلقة الزنق وقم بإزالة الحلقة.
- ◀ اسحب العجلة من العمود. يوجد على العجلات الخلفية يابي عمود.

عند إعادة توصيل العجلة، تابع بالتسلسل العكسي لإزالتها. قبل تركيب العجلة، قم بتنظيف جميع الأجزاء وشجّم العمود قليلاً بمادة تزليق لدنة. يعد هذا التزليق ضرورياً بشكل خاص للعجلات الموجودة على المحور الخلفي لإزالة العجلة لاحقاً. في حالة عدم إجراء التزليق، قد يكون التركيب اللاحق صعباً للغاية. عند تركيب العجلة الخلفية، انتبه إلى المحاذاة المتبادلة للبنز الموجود على العمود والمجرى الموجود على العجلة.

٦,٣,١٤ رابطًا بقث حاصبا

جزارة العشب مجهزة باطارات بدون أنابيب داخلية. وفي حالة حدوث ثقب، قم بإصلاحه في ورشة إصلاح الإطارات المتخصصة أو في مركز خدمة معتمد لجزارة العشب Seco.

٦,٣,١٥ يكتناتسورديهلا تكررلا لقان قنايص

من أجل التشغيل الموثوق لناقل الحركة، يجب الحفاظ على مستوى الزيت الصحيح. ويمكن الوصول إلى فتحات التعبئة الموجودة على ناقلات الحركة بعد إزالة مزلق الطرد من جزارة العشب (٦,٣,٩). يتم تضمين القيم المحددة في دليل الشركة المصنعة التي زودت الجزء الخاص بالماكينة.

في حالة حدوث مشكلات في ناقل الحركة، اطلب المساعدة على الفور من مركز خدمة معتمد، فهناك خطر حدوث أضرار جسيمة.



٦,٤ قيلزتلا

قم بتزليق جزارة العشب وفقًا للشكل ٦,٤ والجدول أدناه. في حالة تشغيل جزارة العشب في ظروف تشغيل متربة أو رملية جدًا، قم بالتزليق بشكل متكرر.

المحامل الكروية لبكرات الشد وبكرات التوجيه والمحامل الموجودة على سطح الجرّ ذاتية التزليق.

قبل بدء التزليق، يجب إيقاف تشغيل المحرك ويجب تثبيت جميع الأجزاء المتحركة في جزارة العشب.

| رقم | الموقع | التزليق |
|-----|---|---------------------|
| (١) | نقطة دوران دواسة الفرملة | زيت SAE ٣٠ |
| (٢) | قطعة التوجيه المسننة والإكسنترك والوصلة الزاوية لقضيب سحب التوجيه | مادة تزليق لدنة A٠٠ |
| (٣) | نقاط دوران دواسة السير | زيت SAE ٣٠ |
| (٤) | بنز العجلة الأمامية، ومحامل العجلتين الأماميتين، ومسامير مبيت المحور ومفاصل الزاوية التي تربط قضبان سحب التوجيه | مادة تزليق لدنة A٠٠ |
| (٥) | النقاط الدوارة لآلية رفع سطح الجرّ | مادة تزليق لدنة A٠٠ |
| (٦) | مسامير الربط لقضيب سحب ارتفاع سطح الجرّ | مادة تزليق لدنة A٠٠ |
| (٧) | الكفة الكروية لعمود سحب التوجيه | مادة تزليق لدنة A٠٠ |
| (٨) | نصف محاور العجلات الخلفية (ناقلات الحركة) | مادة تزليق لدنة A٠٠ |



الأرقام ١٠ و ٥٠ في الإطارات في الشكل ٦,٤ هي فترات التشحيم بالساعات.



لا تترك الزيوت ومواد التزليق تلامس سيور الإدارة وبكراتها. امسح المنطقة المحيطة بالأجزاء المزلقة جيدًا قبل التزليق وبعده. قبل إيقاف تشغيل جزارة العشب لفترة طويلة من الوقت، قم بتزليق جميع المواقع الموضحة في الصورة جيدًا، وخاصةً نصف أعمدة المحاور الأمامية والخلفية.



لا تتم بإجراء أي إصلاحات إذا لم يكن لديك المعدات والمؤهلات الفنية المناسبة. ويمكن إجراء الإصلاحات الموضحة أدناه بمعرفة مستخدم جزارة العشب. تؤدي الإصلاحات الأخرى التي يقوم بها المستخدم والتي لم يتم تحديدها هنا إلى إبطال الضمان. ولا تتحمل الشركة المصنعة أي مسؤولية عن الأضرار الناتجة عن الإصلاحات غير المعتمدة التي أجراها المستخدم بصورة سيئة.

| خلل، عطل | العلاج |
|---|--|
| سطح الجرّ يجرّ بشكل غير متساو | <ul style="list-style-type: none"> ◀ أزل العشب الذي تراكم على الجانب السفلي من سطح الجرّ. ◀ تأكد من أن الشفرات حادة وغير مشوهة. ◀ تأكد من أن شفرات الجرّ مشدودة. ◀ تأكد من ضبط ارتفاع سطح الجرّ (6,3,7). إذا لم يكن صحيحًا، فاضبطه. ◀ تأكد من شد سير السير (6,3,8). وإذا لزم الأمر، اضبط الشد. ◀ تأكد من أن شفرات الجرّ مشدودة. واستبدلها في حالة تلفها أو اهترائها بشكل مفرط. |
| يبقى شريط غير مجزوز بين دوارات الشفرات | <ul style="list-style-type: none"> ◀ افحص مبيبات المحامل بحثًا عن أي ضرر. وبناءً على النتائج التي توصلت إليها، قم بإصلاحها أو استبدالها. عند جرّ العشب السميك أو العشب الرطب جدًا، قد يبقى شريط لم يتم جره. ويجب تعديل سرعة السير لتتوافق مع ظروف الجرّ عن طريق التحول إلى التعشيق المناسبة. يجب ألا يعمل المحرك عندما يكون صمام الخائق مفتوحًا بالكامل. ◀ تأكد من أن الشفرات حادة وغير متضررة. واستبدل الشفرات إذا لزم الأمر. |
| سطح الجرّ يمزق العشب | <ul style="list-style-type: none"> ◀ تأكد من شد سير السير (6,3,8). وإذا لزم الأمر، اضبط الشد. ◀ افحص مبيبات المحامل بحثًا عن أي ضرر. وبناءً على النتائج التي توصلت إليها، قم بإصلاحها أو استبدالها. ◀ تحقق من ارتفاع الجرّ واضبطه إذا لزم الأمر. يتم تمزيق العشب بشكل متكرر على الأراضي غير المستوية. ◀ تحقق مما إذا كانت الشفرات ملتوية. واستبدل الشفرات إذا لزم الأمر. |
| سطح الجرّ لا يطرد العشب | <ul style="list-style-type: none"> ◀ أزل العشب الذي تراكم على الجانب السفلي من سطح الجرّ. وفي الظروف الرطبة، قد ينسد مزلق الطرد والجانب السفلي للمخرج من سطح الجرّ بالعشب. لا تجز العشب الرطب. ◀ ويجب تعديل سرعة السير لتتوافق مع ظروف الجرّ عن طريق التحول إلى التعشيق المناسبة. يجب ألا يعمل المحرك عندما يكون صمام الخائق مفتوحًا بالكامل. وعند جرّ العشب المرتفع، قم أولاً بالجرّ مرة واحدة على ارتفاع جرّ مرتفع، ثم مرة أخرى على الارتفاع الطبيعي. اتبع المعلومات الواردة في الفصل 5,5,3. ◀ تأكد من شد سير السير (6,3,8). وإذا لزم الأمر، اضبط الشد. ◀ تأكد، خاصةً بعد استبدال الشفرات، من تركيب الشفرة بشكل صحيح. |
| سير إدارة سطح الجرّ يتوقف أثناء التشغيل | <ul style="list-style-type: none"> ◀ قد يتلف سير إدارة سطح الجرّ عندما يقفز خارج البكرة أثناء تشغيل الماكينة. إذا قفز للخارج حتى بعد إعادة الفحص وفقًا للخطوات التالية، فمن الضروري استبدال السير. ◀ تأكد من شد السير (6,3,8). وإذا لزم الأمر، اضبط الشد. ◀ تحقق من مسار السير. ◀ تحقق من ارتفاع الجرّ المحدد، واضبطه إذا لزم الأمر. ◀ وتحقق مما إذا كانت حركة السير لا يعيقها جسم غريب. إذا كانت الإجابة بنعم، فقم بإزالة الجسم الغريب. ◀ فحص جميع بكرات السير. فقد تسبب بكرات السيور الملتوية أو المتشققة مشاكل. واستبدلها إذا لزم الأمر. ◀ تحقق من السطح الداخلي للبكرة الموجودة على المحرك. إذا كانت خشنة أو بها شقوق، فيجب استبدال البكرة. ◀ افحص أجزاء آلية الشد للتأكد من عدم تأكلها، واستبدل الأجزاء المهترئة إذا لزم الأمر. |
| سير إدارة سطح الجرّ ينزلق | <ul style="list-style-type: none"> ◀ إذا كان العشب طويلاً جدًا أو رطبًا، فقد ينزلق سير محرك سطح الجرّ. تأكد من عدم تآكل السير. وإذا كان الأمر كذلك، فاستبدله. ◀ تأكد من شد السير (6,3,8). وإذا لزم الأمر، اضبط الشد. ◀ تحقق من ياي الشد الخاص بآلية شد سير الجرّ. استبدل الياي إذا كان متمدّدًا أو تالفًا. |
| سير إدارة سطح الجرّ مهترئ بشكل مفرط | <ul style="list-style-type: none"> ◀ تحقق من جميع النقاط على طول مسار السير. وتحقق مما إذا كانت حركة السير لا يعيقها جسم غريب. إذا كانت الإجابة بنعم، فقم بإزالة الجسم الغريب. ◀ تحقق من بكرات السير، إذا كانت تالفة، فاستبدلها. ◀ تحقق من ارتفاع الجرّ المحدد، واضبطه إذا لزم الأمر. ◀ تأكد من شد السير (6,3,8). وإذا لزم الأمر، اضبط الشد. |
| لا يمكن جعل الشفرات تتحرك | <ul style="list-style-type: none"> ◀ تأكد من عدم تآكل السير أو تلفه. وإذا كان الأمر كذلك، فاستبدله. إذا كان سائبًا، فشدّه. ◀ افحص ياي آلية الشد. استبدل الياي إذا كان متشقّقًا أو تالفًا. ◀ وتحقق مما إذا كانت حركة السير لا يعيقها جسم غريب. إذا كانت الإجابة بنعم، فقم بإزالة الجسم الغريب. |
| الشفرات تتوقف مع وجود تأخر | <ul style="list-style-type: none"> ◀ تأكد من شد السير (6,3,8). وإذا لزم الأمر، اضبط الشد. إذا لم يعد من الممكن شدّ السير بسبب التآكل الشديد، فاستبدل السير. ◀ وتحقق مما إذا كانت حركة السير لا يعيقها جسم غريب. إذا كانت الإجابة بنعم، فقم بإزالة الجسم الغريب. ◀ تأكد من إيقاف تشغيل القابض الكهرومغناطيسي بشكل سليم. وإذا كان القابض لا يعمل بشكل سليم، فاستبدله أو أصلحه في مركز خدمة معتمد. |

| خلل، عطل | العلاج |
|---|---|
| تهتز السيور بشدة عند تشغيل سطح الجرّ | <ul style="list-style-type: none"> ▶ تأكد من أن الشفرات غير مثنية أو ملتوية، وتأكد أيضًا من أنها متوازنة. وإذا كانت مشوهة، فاستبدلها. ▶ تأكد من أن السير لا يحتوي على مناطق محترقة أو اختلالات قد تسبب الاهتزازات. في حالة تلف السير، استبدله. ▶ تأكد من عدم تآكل الشفرات أو تلفها. واستبدلها إذا لزم الأمر. ▶ تأكد من تشغيل القابض الكهرومغناطيسي بشكل سليم. وإذا كان القابض لا يعمل بشكل سليم، فاستبدله أو أصلحه في مركز خدمة معتمد. ▶ تحقق من السطح الداخلي للبكرة الموجودة على المحرك. إذا كانت خشنة أو بها شقوق، فيجب استبدال البكرة. ▶ تحقق مما إذا كان العشب قد تراكم على الجانب السفلي من سطح الجرّ. ويجب إزالة هذا العشب. ▶ تحقق مما إذا كان الخلل غير موجود في حامل المحرك. اربط المسامير أو استبداله حسب الضرورة. ▶ تأكد من شد السير (▶ ٦,٣,٨). وإذا لزم الأمر، اضبط الشد. |
| سير إدارة السير الخاص بجزارة العشب ينزلق | <ul style="list-style-type: none"> ▶ تأكد من شد سير إدارة السير (▶ ٦,٣,١١). وإذا لزم الأمر، اضبط الشد. ▶ تحقق مما إذا كان سير إدارة السير تالف أو مهترئ. ▶ وتحقق مما إذا كانت آلية قابض السير لا يعيقها جسم غريب. إذا كانت الإجابة بنعم، فقم بإزالة الجسم الغريب. ▶ تحقق مما إذا كانت بكرة سير المحرك أو بكرة سير ناقل الحركة تالفة. واستبدلها إذا لزم الأمر. |
| سير إدارة السير بالماكينة يصدر صريرًا | <ul style="list-style-type: none"> ▶ تحقق من شد سير إدارة السير (▶ ٦,٣,١١) وحالة عمل الفرملة. وإذا لزم الأمر، اضبط شد السير. إذا لم تكن الفرملة في حالة عمل سليمة، فاضبطها في مركز خدمة معتمد. |
| سير إدارة السير يقفز للخارج أثناء التشغيل | <ul style="list-style-type: none"> ▶ تأكد من شد سير إدارة السير (▶ ٦,٣,١١). وإذا لزم الأمر، اضبط الشد. ▶ تحقق من مسار السير. واضبطه إذا لزم الأمر. ▶ تحقق مما إذا كانت البكرات تالفة. واستبدلها إذا لزم الأمر. ▶ تحقق من فجوة آلية قابض السير. قد تؤدي الانحرافات إلى ثني حامل محمل القابض بشكل غير صحيح. واستبدلها إذا لزم الأمر. |
| لا تتحرك الماكينة عند الضغط على دواسة السير | <ul style="list-style-type: none"> ▶ تأكد من شد سير إدارة السير (▶ ٦,٣,١١). وإذا لزم الأمر، اضبط الشد. ▶ افحص بكرة سير المحرك وناقل الحركة بحثًا عن المجاري المقطوعة أو التالفة. واستبدلها إذا لزم الأمر. |
| تحدث اهتزازات شديدة أثناء السير | <ul style="list-style-type: none"> ▶ تحقق مما إذا كانت أي من البكرات تالفة أو مشوهة. واستبدلها إذا لزم الأمر. ▶ تحقق مما إذا كان السير به أي مساحات محروقة أو أي اختلالات أخرى. واستبدله إذا لزم الأمر. ▶ تحقق من شد سير إدارة السير (▶ ٦,٣,١١). وإذا لزم الأمر، اضبط الشد. ▶ تأكد من أن شفرات الجرّ متوازنة. وازنها أو استبدلها إذا لزم الأمر. |
| التوجيه ينزلق أو سانب | <ul style="list-style-type: none"> ▶ تأكد من أن المسافة بين الترس والقطعة ليست كبيرة جدًا. إذا كانت الإجابة بنعم، فاضبط الجزء المسنن. تحقق من وجود تآكل في وصلات الكرة والمقبس. واستبدل الوصلات إذا لزم الأمر. |
| المحرك لا يعمل | <ul style="list-style-type: none"> ▶ تأكد من وجود بنزين في خزان البنزين. ▶ تأكد من اتباع الإجراء المحدد لبدء تشغيل المحرك (▶ ٥,٢). ▶ افحص الفيزور. واستبدلها إذا لزم الأمر. ▶ إذا كان الجهد الكهربائي على طرفي البطارية هو ١٢ فولت على الماكينة الجديد، فتأكد مما إذا كانت البطارية قد تم تنشيطها وشحنها. في جزارات العشب الجديدة، استبدل شمعة الشرر وتأكد من عدم تراكم الزيت على الأسطوانة بسبب التعامل غير الصحيح. ▶ تأكد من أن جميع توصيلات الأسلاك سليمة وأن مفاتيح النظام الكهربائي تعمل. ▶ تحقق من المحرك مرة أخرى بدقة وفقًا للتعليمات الواردة في دليل المستخدم الخاص بالشركة المصنعة للمحرك. افحص النظام الكهربائي لدى ورشة عمل متخصصة. |
| المحرك يدور لكنه لا يعمل | <ul style="list-style-type: none"> ▶ تأكد من اتباع الإجراء المحدد لبدء تشغيل المحرك (▶ ٥,٢). وتأكد من أن البنزين الموجود في خزان البنزين نظيف. ▶ تأكد من عدم انسداد مرشح الوقود. ▶ تحقق مما إذا كان صنوبر الوقود مفتوحًا (ينطبق فقط على الماكينات المزودة بمحرك BS١٥, HP). ▶ تأكد من أن ذراع الاختناق في الوضع "CHOKE". ▶ تحقق من المحرك مرة أخرى بدقة وفقًا للتعليمات الواردة في دليل المستخدم الخاص بالشركة المصنعة للمحرك. افحص التوصيلات الكهربائية والمفاتيح لدى ورشة عمل متخصصة. |
| لا يمكن دفع الماكينة أو بصعوبة فقط | <ul style="list-style-type: none"> ▶ تأكد من أن ذراع التحويل في الوضع "0". |
| يصدر صوت "صرير" عند السير | <ul style="list-style-type: none"> ▶ تحقق من حالة السيور وبكرات الشد، وإذا استمرت المشكلة، فاتصل على الفور بمركز خدمة معتمد. |
| ليس من الممكن بدء تشغيل الماكينة بالطريقة العادية | <ul style="list-style-type: none"> ▶ استخدم نظام السير في حالات الطوارئ، وقم بقيادة الماكينة إلى موقع يمكن نقلها منه إلى مركز خدمة (▶ ٥,٢,١) |

٧,١ رايغلا عطق بلط

نوصي باستخدام قطع الغيار الأصلية حصريًا، التي تضمن السلامة والتوافق. اطلب دائمًا قطع الغيار من الموزع المعتمد أو مؤسسة الخدمة، التي تكون على علم بالتغييرات الفنية الحالية التي يتم إجراؤها على المنتجات أثناء التصنيع. للتعرف بسهولة وسرعة ودقة على قطع الغيار الضرورية، قدم دائمًا الرقم التسلسلي الموجود في الجانب الثاني من غلاف هذا المنشور في طلبك. قدم أيضًا سنة الصنع كما هو موضح في ملصق تعريف المنتج الموجود أسفل المقعد.

٧,٢ نامضلا

تتوفر شروط الضمان على بطاقة الضمان، التي يتم توفيرها دائمًا مع المنتج بمعرفة البائع.

Not for
Reproduction

٨. الصيانة بعد الموسم، إيقاف تشغيل جزارة العشب

بعد نهاية الموسم أو في حالة عدم استخدامك لجزارة العشب التي يشغلها سائق لأكثر من ٣٠ يومًا، تأكد من تجهيز جزارتك للتخزين في أقرب وقت ممكن. وإذا ظل الوقود في خزان الوقود بدون حركة لأكثر من ٣٠ يومًا، فقد تتشكل رواسب لزجة، مما قد يكون له تأثير سلبي على المكربن ويسبب ضعف تشغيل المحرك. لهذا السبب، أفرغ خزان البنزين.



لا تخزن مطلقًا جزارة العشب التي يشغلها سائق بخزان بنزين ممتلئ داخل المباني أو المناطق سيئة التهوية، حيث توجد أبخرة وقود، أو لهب مفتوح، أو لهب مشتعل أو مضيء، أو أفران، أو تدفئة مركزية، أو قطع فماش جافة، وما إلى ذلك. وتعامل مع الوقود ومواد التزليق بعناية، فهي شديدة الاشتعال وقد يؤدي التعامل معها بإهمال إلى حروق خطيرة أو تلف في الممتلكات. أفرغ خزان البنزين فقط في الحاويات المعتمدة في الهواء الطلق بعيدًا عن اللهب المكشوف.

الإجراء الموصى به لتجهيز جزارة العشب التي يشغلها سائق للتخزين:

◀ نظف جزارة العشب بدقة، خاصة داخل سطح الجرّ (٦،٢،٢).



لا تستخدم البنزين أبدًا للتنظيف. واستخدم مواد إزالة الشحوم والماء الدافئ.

- ◀ أصلح واطلي الأماكن المنبجعة لمنع حدوث التآكل.
- ◀ استبدل القطع المعيبة أو البالية وأحكم ربط جميع الصواميل ومسامير الربط السائبة.
- ◀ جهّز المحرك للتخزين وفقًا لدليل المستخدم الخاص بتشغيل المحرك وصيانته.
- ◀ قم بتزليق جميع مواقع التزليق وفقًا لمخطط التزليق (٦،٤).
- ◀ أخرج البطارية ونظفها واملأها بالماء المقطر حتى الأجزاء السفلية من حلقات فتحات التعبئة ثم اشحنها بالكامل. فقد تتجمد البطارية غير المشحونة وتتسقق. وخرّن البطارية في مكان بارد وجاف، حسب الضرورة. اشحن البطارية كل ٣٠ يومًا وتحقق من جهدتها بانتظام.
- ◀ خرّن جزارة العشب التي يشغلها سائق مغطاة في بيئة نظيفة وجافة.



أفضل طريقة لضمان حالة التشغيل المثالية لجزارة العشب للموسم التالي هي فحصها وضبطها في مركز خدمة معتمد كل عام.

٨،١ بشعلا قزاج رويس

ليس من الضروري فك السيور عند إيقاف تشغيل جزارة العشب لفترة طويلة. عندما يتم تشغيل جزارة العشب للاستخدام مرة أخرى، نوصي بشدة بترك سيور جزارة العشب تعمل بحرية لمدة ٥ دقائق على الأقل. سيؤدي ذلك إلى منع الاهتزازات والتأكد من أنه بعد فترة طويلة من عدم النشاط، ستتم محاذاة السيور في موضع العمل الصحيح.

٩. التخلص من جزازة العشب



بعد انتهاء العمر التشغيلي لجزازة العشب، يتحمل مالك جزازة العشب المسؤولية عن التخلص منها. ويمكن تنفيذ ذلك بطريقتين:
أ) تسليم الماكينة إلى شركة معتمدة (ساحة خردة، نقطة تجميع نفايات ثانوية، وما إلى ذلك). وسوف تتلقى تأكيدًا موثقًا لتسليمها للتخلص منها.
ب) التخلص من الماكينة بنفسك. وفي هذه الحالة نوصي بالإجراء التالي:

- ◀ التخلص من المنتج باستخدام مواد قابلة لإعادة التدوير وفقًا لقانون التخلص من النفايات المعمول به.
- ◀ قم بتفكيك الماكينة بالكامل.
- ◀ يجب تنظيف القطع التي يمكن إعادة استخدامها وحفظها وتخزينها لاستخدامها مرة أخرى.
- ◀ افرز القطع المتبقية إلى قطع صديقة للبيئة وغير صديقة للبيئة، على سبيل المثال الأجزاء المطاطية (الجوانات) وبقايا مواد التزليق في المحامل أو على التروس. ويجب التعامل مع المكونات الضارة بيئيًا وفقًا لقانون التخلص من النفايات ذي الصلة والساري في بلد المستخدم، على سبيل المثال في جمهورية التشيك، قانون النفايات رقم ٢٠١/١٨٥ Coll.
- ◀ افرز النفايات وفقًا لكتالوج النفايات وفقًا للقانون ذي الصلة. ويجب التعامل مع النفايات الصديقة للبيئة كمواد قابلة لإعادة الاستخدام.

مجموعة الإطارات القديمة (يسري فقط على جمهورية التشيك)

تعتبر الإطارات القديمة وغير المستخدمة نفايات بيئية. ويجب التخلص منها وفقًا للوائح الوطنية. سيقوم شركاء المبيعات والخدمة المعتمدون باستعادة الإطارات في نهاية فترة خدمتها إما بشكل مباشر ضمن نطاق برنامج الاسترداد، أو سيثورون عليك بمكان تسليمها مجانًا.

Not for
Reproduction

١٠. بيان الامتثال ES (الأصلي)

عملاً بما يلي: توجيه المجلس رقم EC/٤٢/٢٠٠٦ (التوجيه الحكومي NV. ٢٠٠٨/١٧٦ Coll)
توجيه المجلس الأوروبيين رقم EU/٣٠/٢٠١٤ (التوجيه الحكومي NV. ٢٠١٦/١١٧ Coll)
توجيه المجلس الأوروبيين رقم ١٤/EC/٢٠٠٠ (التوجيه الحكومي NV. ٢٠٠٢/٩ Coll)

نحن: Jičín ٠١ ٥٠٦, Valdické Předměstí, ١١ Seco Industries, s.r.o., Jungmannova
رقم التعريف: ٥٣٩١٤٢٣

نصدر البيان التالي:

ب. المعدات الميكانيكية

- الاسم: جزازة عشب يشغلها سائق
- الموديل: **AJ ٩٢** (SLC٩٢-٠٠-٢٦٩٢٠٥٠)
- الرقم التسلسلي: ٩٩٩٩٩٩٩٩٩٩-٠٠٠٠٠٠٠٠٠٠٠٠٠٠٠٠

الوصف:

The AJ ٩٢ (SLC٩٢) عبارة عن جزازة ذاتية الدفع بأربع عجلات مزودة بمحركات EXi Briggs & Stratton ٧١٦٠ (٤٠R٥). تُنقل الطاقة من المحرك من خلال القابض الكهرومغناطيسي باستخدام سيور حرف V إلى سطح الجرّ وناقل الحركة. وسطح الجرّ عبارة عن مجموعة بشفرتين مع محور دوران عمودي وعرض تغطية يبلغ ٩٢ سم يديرها سير حرف V. يتم توجيه قصاصات العشب من خلال مزلق إلى مُجمِّع العشب أو توجيهها إلى الأرض باستخدام الحارفة. وبدلاً من التجميع، قد تقوم جزازة العشب بإجراء التمهيد عن طريق سد مزلق الطرد واستخدام شفرتي تمهيد.

ج. التشريعات التي تشكل الأساس لتقييم الامتثال:

ČSN EN ISO ١٢١٠٠, ČSN EN ISO ٣٠٣٩٥-١, ČSN EN ISO ٢٠٠٩:١٤٩٨٢

د. تم إجراء تقييم الامتثال وفقاً للإجراء المحدد في:

- توجيه البرلمان والمجلس الأوروبيين رقم EC/٤٢/٢٠٠٦، المرفق الثامن، (Coll NV No. ٢٠٠٨/١٧٦, ٨ .eqv. Annex no.)
 - توجيه البرلمان والمجلس الأوروبيين رقم ٣٠/EU/٢٠١٤، المرفق الثاني، (Coll NV No. ٢٠١٦/١١٧, ٢ .eqv. Annex no.)
 - توجيه البرلمان والمجلس الأوروبيين رقم ١٤/EC/٢٠٠٠، المرفق السادس، (Coll NV No. ٢٠٠٢/٩, ٥ .eqv. Annex no.)
- ١٠١٦ Státní zkušebna strojů a.s (SZS, a.s.), NB.
١١/٦٢٢ Třanovského
Czech Republic, ٦ Prague ٠٤ ١٦٣

هـ. الجهات المشاركة في تقييم الامتثال:

Státní zkušebna strojů a.s (.SZS, a.s).
Czech Republic, ٨ Prague ٠٤ ١٦٣, ١١/٦٢٢ Molákova

و. نقر ونؤكد ما يلي:

- تستوفي هذه المعدات الميكانيكية جميع أحكام التوجيهات (NV) المذكورة أعلاه
- تم اتخاذ التدابير اللازمة لضمان امتثال جميع المنتجات المقدمة إلى السوق للوائح الفنية والمتطلبات الواردة في اللوائح الفنية.
- مستوى الانبعاث المضمون للطاقة الصوتية L_{WA} هو ١٠٠ ديسيبل (أ)

القيم المتوسطة المقاسة للطاقة الصوتية "أ" حسب المحرك المستخدم:

| المحرك | السرعة (min ⁻¹) | مستوى الانبعاث المقياس للطاقة الصوتية L_{WA} ديسيبل (أ) |
|-----------------------------------|-----------------------------|---|
| (٤٠R٥) ٧١٦٠ EXi Briggs & Stratton | ٢٧٠٠ | ٩٩,٦٥ |

الوحدات الفنية في النطاق عملاً بالمرفق السابع للتوجيه EC/٤٢/٢٠٠٦ وعملاً بالمرفق التاسع للتوجيه EC/١٤/٢٠٠٠ محفوظة في مقر عمل الشركة المصنعة في العنوان:

Ing. Aleš Housa
مدير شعبة الهندسة الميكانيكية

SECO Industries, s.r.o.

١١ Jungmannova

Valdické Předměstí

Jičín ٤٨ ٥٠٦

١٨,١٠,٢٠٢٣, In Jičín



بناءً على ذلك، قد تظهر بعض الاختلافات الفنية في المصطلحات في هذا الدليل عند مقارنته بالمنتج الفعلي. ولا يمكن الرجوع بأي مطالبات من ذلك. ولا يجوز إجراء الطباعة أو النسخ أو النشر أو الترجمة (ولو جزئياً) بدون الحصول على موافقة كتابية من شركة Seco Industries, sro. تحتفظ الشركة المصنعة بالحق في تغيير المعلومات الفنية للمنتج، بدون إشعار مسبق للعميل.

Not for
Reproduction

O NÁVODE







Návod by vás mal čo najjednoduchšie naviesť k bezpečnej inštalácii, prevádzke a údržbe vášho stroja a informovať vás o jeho možnostiach a schopnostiach. Je preto určený všetkým osobám, ktoré so strojom prídu do styku počas jeho inštalácie, obsluhy a údržby.

Návod si pozorne preštudujte ešte pred začiatkom akejkoľvek činnosti so strojom. Postupujte presne podľa pokynov v ňom uvedených, aby ste si uľahčili nielen používanie zakúpeného stroja, ale tiež zaistili jeho optimálne využívanie a dlhú životnosť.

| | |
|---|---|
|  | Návod je nutné považovať za súčasť žacieho stroja, ktorá sa od neho nesmie oddeliť. Preto ho uschovajte na budúce použitie. Neuvádzajte stroj do prevádzky, kým nie ste dôkladne oboznámení so všetkými inštrukciami, zákazmi a odporúčaniami, ktoré sú v tomto návode uvedené, obzvlášť potom v kapitole OCHRANA A BEZPEČNOSŤ ZDRAVIA PRI PRÁCI. |
|  | Vyobrazenia použité v tomto návode nemusia vždy súhlasiť so skutočnosťou; ich cieľom je opis hlavných princípov zariadenia. Texty, kresby, fotografie a iné prvky tu uvedené sú však chránené autorským právom. Každé ich zneužitie alebo nepovolené kopírovanie je trestné. |

V praxi sa často vyskytujú nepredvídateľné situácie, ktoré nemohli byť do tohto návodu zahrnuté a popísané. Preto vždy, keď si nie ste istí postupom a tiež v prípade akýchkoľvek otázok alebo nejasností neváhajte kontaktovať výrobcu alebo niektorý z našich autorizovaných, kvalitne vybavených servisov po celej Európe, v ktorých sú vám k dispozícii servisní odborníci, ktorí boli vyškolení a preskúšaní vo výrobnom podniku.

SYMBOLY POUŽITÉ V NÁVODE

| SYMBOL | VÝZNAM |
|--|---|
|   | Tieto symboly majú význam „ UPOZORNENIE “ a „ VAROVANIE “ a upozorňujú na skutočnosti, ktoré môžu spôsobiť poškodenie stroja a/alebo vážne poranenie používateľa. |
|  | Symbol upozorňuje na dôležitú inštrukciu, vlastnosť, postup alebo záležitosť, ktorú je nutné počas inštalácie, používania a údržby stroja mať na vedomí alebo dodržať. |
|  | Symbol upozorňuje na užitočnú informáciu, vzťahujúcu sa k stroju alebo príslušenstvu. |
|  | Symbol je odkazom na obrázok v prednej časti návodu. Je vždy sprevádzaný číslom obrázka. |
|   | Tieto symboly sú odkaz na inú kapitolu tohto alebo iného návodu dodaného so strojom. |

PLATNOSŤ NÁVODU

Návod je platný pre stroje typu SIMPLICITY SLC92.

VERZIA NÁVODU

Číslo verzie: Revízia A

1. TECHNICKÉ INFORMÁCIE

1.1 POUŽITIE

Tento žací stroj je určený na kosenie rovných, udržiavaných trávnatých plôch, napr. v parkoch, záhradách a ihriskách, prípadne na miernych svahoch, na ktorých nie sú cudzie predmety (padnuté vetvy, kamene, pevné predmety a pod.). Maximálna výška koseného porastu smie byť 10 cm, sklon svahu nesmie prekročiť 12° (21 %).



Každé použitie tohto samohybného žacieho stroja, ktoré nie je uvedené v tomto návode a ktoré presahuje tu uvedenú oblasť použitia, sa považuje za použitie nezodpovedajúce účelu. Za škody z toho vyplývajúce neručí výrobca stroja, riziko nesie iba jeho používateľ.

K nesprávnemu použitiu stroja patrí aj jeho prevádzkovanie, údržba a opravy nezaškolenou alebo neautorizovanou osobou, používanie neschváleného príslušenstva, prevádzkovanie stroja s poruchou alebo poruchou a prevádzkovanie s demontovanými, upravenými alebo nefunkčnými bezpečnostnými prvkami. Použitie neschváleného príslušenstva navyše znamená okamžitú stratu záruky.

1.2 HLAVNÉ ČASTI A OPIS

Žací stroj typu **SLC92** sa skladá z týchto základných skupín:



1.2

(1) RÁM S NÁRAZNÍKOM

Rám s nárazníkom slúži ako nosný prvok pre väčšinu hlavných častí stroja.

(2) PREDNÁ NÁPRAVA S KOLESAMI VRÁTANE RIADENIA

Predná náprava umožňuje výkyvy kolies. Riadenie prebieha volantom.

(3) ŽACIE ÚSTROJENSTVO

Žacie ústrojenstvo zaisťuje kosenie a zber trávy. Je umiestnené pod strojom. Skladá sa z krytu, hlavnej dosky a dvoch žacích nožov.

(4) VYNÁŠACÍ TUNEL TRÁVY

Prepája žacie ústrojenstvo so zásobníkom trávy. Tadiaľ odchádza tráva do zásobníka.

(5) PREVODOVÁ SKRIŇA VRÁTANE POHONU ZADNÝCH KOLIES

Prevodová skriňa s hydrostatickým prevodom výkonu slúži na radenie rýchlosti pri jazde.

(6) ZÁSOBNÍK TRÁVY

Zásobník trávy, umiestnený vzadu za strojom, tvorí rúrkový oceľový rám, veko, textilný vak a vysypávaciu páku.

(7) MIESTO OBSLUHY

Pohodlné sedadlo umožňuje jednoduchú dostupnosť všetkých ovládacích prvkov stroja.

(8) KAPOTÁŽ, MOTOR VRÁTANE ELEKTROINŠTALÁCIE A AKUMULÁTORA

Kapotáž je kombináciou plastových a kovových krytov, ktoré vhodne zakrývajú elektrické a mechanické súčasti stroja. Motor umiestnený pod kapotou je štvortaktný benzínový a je pevne pripevnený k rámu. Akumulátor je umiestnený v úložnom priestore pod volantom.

1.3 ŠTÍTKY NA STROJI



Je prísne **zakázané odstraňovať alebo poškodzovať štítky a symboly** pripevnené na žacom stroji. V prípade poškodenia alebo nečitateľnosti štítku kontaktujte dodávateľa alebo výrobcu stroja, a požiadajte ich o náhradu.

VÝROBNÝ ŠTÍTK

| | |
|---|--------------------------------------|
| TYPE N°: xxxxxxxxxxxxxxxxxxxx self-propelled mower xxxxxxxxxxxxxxxxxxxx ENGINE: xxxxxxxxxxxx YEAR OF PRODUCTION: xxxx WEIGHT: xxx kg FABRICATION: Seco Industries, s.r.o. Jungmannova 11, Valdícké Předměstí, 506 01 Jičín Czech Republic SERIAL NO.: XXXXXXXXXX | UK CA CE MADE IN EUROPE |
|---|--------------------------------------|

Výrobný štítok je umiestnený pod sedadlom vodiča a obsahuje základné identifikačné a technické údaje o stroji.

VÝSTRAŽNÉ ŠTÍTKY

| | | | | |
|----------------|--------------------------|-----------------------------|----------------------------|----------------|
| | | | | |
| Nebezpečenstvo | Pozor! Horúci povrch! | Pri jazde neopúšťajte stroj | Pozor, odletujúce predmety | Nedotýkajte sa |

| | |
|-----------------------------|--|
| | |
| Počas prevádzky nesiahajte! | Rotačné nástroje! Nebezpečenstvo zranenia končatín! |



ZÁKAZOVÉ ŠTÍTKY



| | | | |
|--------------------------|----------------------|-------------------------|------------|
| | | | |
| Nekoste v blízkosti osôb | Nevozte ďalšie osoby | Nejazdíte naprieč svahu | Nestúpajte |

PRÍKAZOVÉ ŠTÍTKY

| | |
|------------------------------------|---|
| | |
| Pri oprave postupujte podľa návodu | Držte nepovolane osoby v bezpečnej vzdialenosti |

INFORMAČNÉ ŠTÍTKY

| | | |
|---|---|---|
|  |  |  |
| <p>Čítajte návod na obsluhu a dodržujte pokyny</p> | <p>Maximálny pracovný sklon</p> | <p>Garantovaná hladina akustického výkonu podľa smernice 2000/14/EC</p> |

| | | | | | |
|---|--------------------|-----------------|---------------------|---|---|
|  | <p>R</p> | <p>N</p> | <p>F</p> |  |  |
| <p>Brzda</p> | <p>Pojazd vzad</p> | <p>Neutrál</p> | <p>Pojazd vpred</p> | <p>Rýchlo</p> | <p>Pomaly</p> |

Not for
Reproduction

1.4 TECHNICKÉ PARAMETRE

| PARAMETER | SIMPLICITY SLC92 |
|--|-------------------------------|
| Rozmery stroja (dĺžka × šírka × výška) | 2 480 × 950 × 1 120 |
| Hmotnosť stroja | 255 kg |
| Rýchlosť vpred/vzad | 9/7 km/h |
| Rozmery kolies (predný/zadný) | 15 × 6-6 / 18 × 8,5-8 |
| Tlak pneumatík (predný aj zadný) | 80 – 140 kPa |
| Výška kosenia | 30 – 90 mm |
| Záber kosenia | 92 mm |
| Objem zásobníka trávy | 300 l |
| Signalizácia naplnenia koša | Bzučiak |
| Objem palivovej nádrže | 8 l |
| Druh pohonnej látky | Benzín bezolovnatý Natural 95 |
| Typ akumulátora | 12 V 28 Ah |

PREHLAD UŤAHOVACÍCH MOMENTOV SKRUTKOVÝCH SPOJOV

| Žacie ústrojenstvo: | Moment |
|---|------------|
| Stredová skrutka noža | 30 ± 3 Nm |
| Matica M12 kladky pohonu kosenia | 45 – 55 Nm |
| Riadenie: | |
| Skrutka M8×30 segmentu riadenia | 15 – 25 Nm |
| Matica M12 segmentu riadenia | 45 – 55 Nm |
| Motor: | |
| Skrutka elektromagnetickej spojky | 60 – 70 Nm |
| Skrutka držiaka napínacej kladky remeňa pojazdu | 25 – 35 Nm |



Pri demontáži a opätovnej montáži samoistiacich matíc je nutná ich výmena za nové.

HLUČNOSŤ A VIBRÁCIE

| Motor | Otáčky (min ⁻¹) | Deklarovaná emisná hladina ak. tlaku v mieste obsluhy L _{pAd} (dB) ČSN EN ISO 5395-1 | Garantovaná hladina akustického výkonu L _{WA,G} (dB) 2000/14/EC | Súhrnná hodnota zrýchlenia vibrácií (m.s ⁻²) EN ISO 5395-1 | |
|---------|-----------------------------|---|--|--|---|
| | | | | celkových vibrácií a _{wd} | prenášaných na ruku – pažu a _{hvd} |
| BS 7160 | 2700 | 84 + 2 | 100 | 0,9 + 0,4 | 2,9 + 1,4 |

Vysvetlivky:

| |
|---|
| Motory: |
| BS 7160 = Briggs & Stratton 7160 EXi (40R5) |

2. OCHRANA A BEZPEČNOSŤ ZDRAVIA PRI PRÁCI

Tento žací stroj je konštrukčne riešený a vyrábaný v súlade s medzinárodnými normami a predpismi, platnými pre výrobu takýchto strojov. Elektrické prvky zodpovedajú medzinárodným predpisom o ochrane pred nebezpečným dotykovým napätím. Všetky elektrické elementy buď majú príslušné krytie, predpísané normou, alebo sa nachádzajú v uzatvorených priestoroch, ktoré svojím krytím spĺňa nariadenia týchto noriem.

Ak sa tento stroj používa riadne a v súlade s návodom, je **veľmi bezpečný**.



V prípade nedodržania bezpečnosti práce a nerešpektovania všetkých upozornení, uvedených v tomto návode, je tento samohybný žací stroj schopný odseknúť ruky, nohy či vymrštíť predmety a môže tak dôjsť k vážnemu úrazu alebo usmrteniu osôb, poškodeniu alebo zničeniu stroja alebo niektorej jeho časti alebo príslušenstva.

2.1 BEZPEČNOSTNÉ POKYNY

Za svoju osobnú bezpečnosť a bezpečnosť iných osôb pri obsluhu samohybného žacieho stroja je zodpovedný predovšetkým jeho používateľ. Výrobca stroja nenesie zodpovednosť za zranenie osôb alebo poškodenie stroja a ekologické škody spôsobené tým, že žací stroj sa nepoužíva a neobsluhuje v súlade so všetkými bezpečnostnými pokynmi, uvedenými v tomto návode.

2.1.1 VŠEOBECNÉ BEZPEČNOSTNÉ POKYNY

- ! Stroj smie riadiť iba osoba staršia ako 18 rokov oboznámená s týmto návodom na použitie. Nikdy nedovoľte obsluhovať tento stroj neoprávneným osobám, ktoré nie sú oboznámené s návodom a ktoré nie sú schopné správne a bezpečne ovládať stroj.
- ! Používateľ stroja je zodpovedný za bezpečnosť osôb, ktoré sa nachádzajú v pracovnom priestore stroja.
- ! Na stroji a jeho príslušenstve sa nesmú vykonávať žiadne technické zmeny bez písomného súhlasu jeho výrobcu. Neoprávnené zmeny môžu viesť k hazardným podmienkam bezpečnosti práce a k zrušeniu záruky.
- ! Dodržujte všetky požiadavky týkajúce sa požiarnej bezpečnosti (➔ 2.4).
- ! Neodstraňujte zo stroja bezpečnostné nálepky a štítky. Uistite sa, že sú na svojich miestach.
- ! Nepohybujte sa v blízkosti stroja alebo pod ním, ak je zdvihnutý a nie je vo zdvihnutej polohe dostatočne zaistený proti spadnutiu alebo prevrhnutiu.
- ! Komponenty zberača trávy sú vystavené namáhaniu, môže dôjsť k ich poškodeniu, k zhoršeniu funkcie zberača a k možnosti vypadávania predmetov z koša. Kontrolujte ich preto pravidelne podľa odporúčaní uvedených v tomto návode.
- ! Vypnite žacie ústrojenstvo aj motor a vyberte kľúčik zo zapaľovania vždy, keď:
 - čistíte stroj
 - odstraňujete zanesenie žacieho ústrojenstva trávou
 - ste nabehli na cudzí predmet a je potrebné zistiť, či nedošlo k poškodeniu stroja, príp. poškodenie odstrániť
 - stroj neprirodzene silno vibruje a je potrebné zistiť príčinu vibrácií
 - opravujete motor, alebo iné pohyblivé časti (odpojte aj káble od zapaľovacích sviečok)

2.1.2 USTROJENIE OBSLUHUJÚCEHO PRACOVNÍKA A OCHRANNÉ POMÔCKY

- ! Pri obsluhu stroja vždy používajte vhodný pracovný oblek. Nikdy nenoste voľné oblečenie a krátke nohavice.
- ! Pri obsluhu stroja vždy používajte pevnú, uzatvorenú obuv, najlepšie protišmykovú. Stroj nikdy neprevádzkujte v sandáloch alebo naboso.
- ! Hodnoty hluku a vibrácií na mieste obsluhy uvedené v tomto návode (➔ 1.4) majú úzky vzťah k požiadavkám smerníc EÚ 2003/10/ES (expozícia hlukom) a 2002/44/ES (expozícia vibráciami), ktoré riešia podmienky používania osobných ochranných prostriedkov proti hluku a vibráciám a tiež znižovanie času expozície obsluhy voľbou vhodných prestávok v práci. Výrobca stroja odporúča pri obsluhu stroja vždy používať chrániče sluchu. Pri nedodržaní týchto pokynov môže dôjsť k trvalému poškodeniu zdravia!

2.1.3 PRED POUŽITÍM STROJA

- ! Nepoužívajte žací stroj, ak je poškodený alebo ak chýba niektoré z jeho ochranných zariadení. Všetky kryty a iné ochranné zariadenia musia byť stále na svojom mieste. Neodstraňujte preto alebo nevyraďujte žiadne ochranné zariadenie stroja z činnosti.
- ! Kontrolujte pravidelne funkcie ochranných zariadení a bezpečnostných prvkov.
- ! Nepracujte so strojom po požití alkoholu, drog či liekov ovplyvňujúcich vnímanie.
- ! Nepracujte so strojom, ak trpíte závratmi, mdlobami alebo ak ste inak oslabení či nesústredení.
- ! Pred uvedením stroja do prevádzky sa dôkladne oboznámte so všetkými jeho ovládacími prvkami a zvládnite manipuláciu s nimi tak, aby ste v prípade nutnosti mohli stroj okamžite zastaviť alebo vypnúť jeho motor.
- ! Nemeňte nastavenie regulátora motora alebo obmedzovača otáčok motora.
- ! Skôr ako začnete prácu so strojom, odstráňte z plochy, na ktorej budete kosiť, všetky kamene, kúsky dreva, drôty, kosti, spadnuté konáre a iné cudzie predmety, ktoré by sa mohli pri kosení odmrštíť.
- ! Pred ďalším použitím odstráňte všetky poruchy. Pred začiatkom práce prekontrolujte dôkladne najmä napnutie remeňov, nabrúsenie nožov a čistotu vnútri výlisku kosenia.
- ! Pred použitím stroja vizuálne skontrolujte, či nie sú časti stroja poškodené alebo nechýbajú a či nie sú viditeľne uvoľnené.
- ! Pred použitím stroja skontrolujte funkciu brzd a v prípade potreby ich nechajte nastaviť alebo opraviť.

2.1.4 POČAS PREVÁDZKY STROJA

- ! Stroj sa nesmie použiť na prácu na svahoch so sklonom väčším ako 12° (21%).
- ! Preprava ďalších osôb, zvierat a bremien priamo na stroji je zakázaná. Preprava bremien je povolená iba na prívese, ktorého typ je schválený výrobcom stroja.
- ! Aj pri krátkodobom opustení stroja vždy vyberte kľúčik zo zapalovania.
- ! Ak pohybuje so strojom mimo pracovného priestoru, v ktorom kosíte, vždy vypnite žacie ústrojenstvo a zdvihnite ho do transportnej polohy.
- ! Nekoste blízko výsyvky, jamy alebo brehov. Žací stroj sa môže náhle prevrhnúť, ak sa koleso dostane cez okraj jamy, priekopy alebo hrany, ktorá sa môže odtrhnúť.
- ! Pri práci sa vyhýbajte krtincom, betónovým podstavcom, pňom, obrubníkom záhonov a chodníkov, ktoré nesmú prísť do kontaktu s nožmi a tým poškodiť žacie ústrojenstvo a mechanizmus stroja.
- ! V prípade nárazu na pevný predmet zastavte, vypnite žacie ústrojenstvo aj motor a skontrolujte celý stroj, najmä mechanizmus riadenia. Ak je to potrebné, vykonajte pred novým naštartovaním opravu.
- ! Kde je to možné, vyhňte sa práci so strojom v mokrej tráve. Znížená priľnavosť môže byť príčinou šmyku.
- ! Vyhýbajte sa prekážkam (napr. náhla zmena sklonu svahu, priekopy atď.), na ktorých by sa stroj mohol prevrátiť.
- ! Neskúšajte udržať stabilitu stroja šliapnutím na zem.
- ! So strojom pracujte iba za denného svetla alebo pri dobrom umelom osvetlení.
- ! So strojom sa nesmie jazdiť po verejných komunikáciách.
- ! Pri obsluhu stroja nenoste voľné oblečenie a krátke nohavice, používajte pevnú, uzatvorenú obuv. Stroj nikdy neprevádzkujte v sandáloch alebo naboso.
- ! Nenechávajte bežať motor v uzatvorených priestoroch. Výfukové plyny obsahujú látky, ktoré sú bez zápachu a pritom sú smrteľne jedovaté.
- ! Nedávajte ruky ani nohy pod kryt žacieho ústrojenstva. Nikdy sa nepribližujte žiadnou časťou svojho tela k rotujúcim alebo pohybujúcim sa súčastiam stroja.
- ! Neštartujte motor bez výfuku.
- ! Hluk vznikajúci pri kosení bežne neprekračuje najvyššie hodnoty akustického tlaku a akustického výkonu, uvedené v tomto návode (➔ 1.4). V niektorých prípadoch však môže za určitých podmienok a vplyvom vlastností terénu dôjsť ku krátkodobému zvýšeniu uvedenej hladiny hluku.
- ! Výrobca stroja odporúča pri obsluhu stroja používať chrániče sluchu, pretože pri zaťažení sluchového orgánu nadmerne vysokou hladinou hluku alebo dlhodobým pôsobením hluku hrozí trvalé poškodenie sluchu.
- ! Venujte vždy plnú pozornosť riadeniu a ostatným činnostiam, vykonávaným so strojom. Medzi najčastejšie príčiny straty kontroly nad strojom patrí napríklad:
 - ▶ Prešmykovanie kolies.
 - ▶ Príliš rýchla jazda; neprispôsobenie rýchlosti jazdy a podmienkam a vlastnostiam povrchu.
 - ▶ Prudké brzdenie, pri ktorom dochádza k zablokovaniu kolies.
 - ▶ Použitie žacieho stroja na iné ako určené účely.

2.1.5 PO SKONČENÍ PRÁCE SO STROJOM

- ! Udržujte stroj a jeho príslušenstvo vždy v čistote a dobrom technickom stave.
- ! Rotačné nože sú ostré a môžu spôsobiť zranenie. Pri akejkoľvek manipulácii s nožmi používajte ochranné rukavice alebo nože obalte.
- ! Kontrolujte pravidelne skrutky a matice upevňujúce nože a dbajte na to, aby boli dotiahnuté správnym doťahovacím momentom (➔ 6.3.6).
- ! Venujte zvýšenú pozornosť samoistiacim maticiam. Po druhom povolení matice je znížená jej samoistiaca schopnosť, preto je nutné maticu nahradiť novou.
- ! Kontrolujte komponenty pravidelne a podľa potreby nahradte tie, ktoré je podľa odporúčaní výrobcu nutné vymeniť.

2.2 BEZPEČNOSTNÉ POKYNY NA PRÁCU NA SVAHU

- Svahy sú hlavnou príčinou nehôd, straty kontroly nad strojom či následného prevrnutia, ktoré môže viesť k vážnemu zraneniu i smrti. Kosenie na svahu vyžaduje vždy zvýšenú pozornosť. Ak si nie ste istí, alebo je to nad vaše možnosti, na svahu nekoste.
- ! Samohybný žací stroj je možné používať na svahoch s max. sklonom do 22° (40 %).
 - ! Pri zmene smeru je nutná zvýšená opatrnosť. Neotáčajte sa na svahu, pokiaľ to nie je nevyhnutné.
 - ! Dávajte pozor na diery, korene, terénne nerovnosti. Nerovný terén môže zapríčiniť prevrátenie stroja. Vysoká tráva môže zakryť skryté prekážky. Odstráňte preto vopred všetky prekážajúce predmety z plochy, na ktorej budete kosieť.
 - ! Zvoľte takú rýchlosť, aby ste nemuseli zastaviť v kopci.
 - ! Buďte veľmi opatrní s pripájaním zberného koša trávy, alebo ďalších iných pripojení. Môže to mať za následok zníženie stability stroja.
 - ! Všetky pohyby na svahu vykonávajte pomaly a plynulo. Nevykonávajte náhle zmeny rýchlosti či smeru.
 - ! Vyhňte sa štartovaniu alebo zastaveniu na svahu. V prípade, že kolesá stratia priľnavosť, vypnite pohon nožov a zídte pomaly dole.
 - ! Na svahu sa rozbiehajte veľmi opatrne a pomaly, aby nedošlo k „poskočeniu“ stroja. Pred svahom vždy znížte rýchlosť pojazdu stroja, obzvlášť pri schádzaní dole znížte rýchlosť pojazdu na minimum na využitie brzdného efektu prevodovky.

2.3 BEZPEČNOSŤ DETÍ

Ak obsluha žacieho stroja nie je pripravená na prítomnosť detí, môže sa prihodiť tragická nehoda. Pohyb žacieho stroja priťahuje ich pozornosť. Nikdy sa nespoliehajte na to, že deti zostanú tam, kde ste ich videli stáť naposledy.

- ! Nenechajte deti bez dozoru v miestach, kde kosíte trávu.
- ! Nikdy nedovoľte deťom obsluhovať tento stroj!
- ! Buďte pohotoví a v prípade priblíženia detí vypnite stroj.
- ! Pred a pri cúvaní sa pozerajte za seba a na zem.
- ! Nikdy neprevádzajte deti, môžu spadnúť a vážne sa zraniť, alebo by mohli zasahovať nebezpečne do ovládania žacieho stroja. Nikdy nedovoľte deťom stroj obsluhovať.
- ! Dbajte na zvýšenú opatrnosť v miestach s obmedzenou viditeľnosťou (v blízkosti stromov, krov, muriva a pod.).

2.4 POŽIARNA BEZPEČNOSŤ

Pri používaní žacieho stroja je nutné dodržiavať zásady a predpisy pre bezpečnosť práce a požiarnu ochranu vzťahujúcu sa na prácu s týmto druhom strojov.

- ! Pravidelne odstraňujte horľavé látky (suchú trávu, lístie a pod.) z priestoru výfuku, motora, akumulátora a všade tam, kde by mohli prísť do styku s benzínom alebo olejom, následne sa vznietiť a tým spôsobiť požiar stroja.
- ! Nechajte motor žacieho stroja vychladnúť skôr, ako ho odstavíte do uzatvoreného priestoru.
- ! Venujte zvýšenú opatrnosť pri práci s benzínom, olejom a inými horľavinami. Ide o vysoko horľavé látky, ktorých pary sú výbušné. Pri tejto práci nefajčite. Nikdy neodskrutkovávajte viečko nádrže a nedoplňujte benzín pri chode motora, ak je motor teplý a/alebo ak je stroj v uzatvorených priestoroch.
- ! Skontrolujte prívod benzínu pred použitím, nedolievajte benzín až k hrdlu nádrže. Teplota motora, slnko a roztťažnosť paliva môže viesť k pretečeniu a následnému požiaru. Na uchovávanie horľavín používajte iba nádoby na to určené. Nikdy neskladujte kanister s benzínom alebo stroj vnútri budovy v blízkosti akéhokoľvek zdroja tepla. Venujte zvýšenú opatrnosť pri obsluhu akumulátora. Plyn v akumulátore je vysoko explozívny, preto v blízkosti akumulátora nefajčite a nepoužívajte otvorený oheň, aby nedošlo k vážnemu zraneniu.

2.5 NEBEZPEČNÉ OBLASTI STROJA – ZVÝŠKOVÉ RIZIKÁ

- ! Žací stroj je konštruovaný tak, aby pri jeho správnej obsluhu za bezchybného technického stavu neohrozoval obsluhujúceho pracovníka a okolie. Napriek tomu môžu počas prevádzky, údržby a nastavovania nastať situácie, ktoré sú pre pracovníkov zdrojom nebezpečenstva, ak si ich nebudú vedomí a nebudú dodržiavať bezpečnostné pokyny tu uvedené. Tieto nebezpečenstvá sú takzvané zvyškové riziká – sú to riziká, ktoré zostávajú, aj keď boli uvážené a zavedené všetky preventívne a ochranné opatrenia. Zvyškové riziká sa vyskytujú pri obsluhu, údržbe a opravách stroja. Preto musí každá osoba, ktorá príde pracovne do styku so strojom, tieto riziká poznať a musí dodržiavať všetky odporúčania na ich minimalizáciu.

Žacie nože

- ! Rotujúce žacie nože sú veľmi ostré a pri kontakte s nimi hrozí nebezpečenstvo vážneho poranenia končatín. Nepribližujte preto ruky ani nohy pod kryt žacieho ústrojenstva. Nikdy sa nepribližujte žiadnou časťou svojho tela k rotujúcim alebo pohybujúcim sa nožom. Nepokúšajte sa rukami alebo nejakým provizórnym prostriedkom brzdiť alebo spomaľovať pohybujúce sa žacie nože!

Pohyblivé a horúce časti

- ! Pri naštartovanom motore sú v činnosti časti, ktoré rotujú a môžu spôsobiť vážne poranenia častí tela. Pri údržbe a nastavovaní častí stroja pod kapotou alebo pod zdvihnutým strojom preto dbajte na zvýšenú opatrnosť a nikdy sa nepribližujte žiadnou časťou tela k pohybujúcim sa častiam. Údržbu a servis týchto častí navyše smie vykonávať iba osoba, ktorá dokonale pozná princípy pohybov týchto častí. Počas prevádzky dochádza k zahrievaniu častí stroja pod kapotou a pri dotyku nechránenou časťou tela môžu spôsobiť vážne popáleniny. Pred otvorením kapoty z dôvodu údržby alebo servisu preto vždy nechajte stroj vychladnúť a pre istotu používajte ochranné rukavice.

Miesto obsluhy

- ! V mieste obsluhy hrozí nebezpečenstvo pádu z plošiny alebo pošmyknutie vplyvom nepozornosti. Pri nastupovaní alebo vystupovaní zo stroja preto vždy buďte obozretní. Ďalším rizikom pre obsluhu je únava, stres alebo chybné konanie v dôsledku pracovného preťaženia, nedostatočného osvetlenia kosenej plochy alebo hluku pri prevádzke. Počas obsluhy stroja preto vždy používajte ochranu sluchu, nepreťažujte sa a robte prestávky.

Palivová nádrž

- ! Palivo v nádrži je vysokohorľavá látka, ktorej výpary sú výbušné. Pri práci s palivom alebo v blízkosti palivovej nádrže (aj zatvorenej) nikdy nefajčite, nepribližujte sa k nej s otvoreným ohňom ani s predmetmi, ktoré produkujú vysoké teploty.

3. PRÍPRAVA NA UVEDENIE DO PREVÁDZKY

3.1 VYBALENIE A KONTROLA DODÁVKY

Samohybný žací stroj sa dodáva na palete v obale z drevených dosiek. Z prepravných dôvodov sú niektoré skupiny stroja vo výrobnom závode demontované a je nutné ich namontovať až pred uvedením do prevádzky. Vybalenie stroja a prípravu na prevádzku vykonáva predajca v rámci predpredajného servisu.



Po dodaní ihneď skontrolujte, či nie je zabalený stroj poškodený. V prípade poškodenia prizvite dopravcu. Ak nebude reklamácia uplatnená včas, nie je možné prípadné nároky uplatniť. Skontrolujte, či súhlasí vami objednaný typ stroja. V prípade nehody stroj nevybalujte a rozpor ihneď nahláste dodávateľovi.

3.2 MANIPULÁCIA S DODÁVKOU

So zabalenou dodávkou manipulujte výhradne pomocou vysokozdvížneho alebo paletového vozíka. Lyžiny vozíka zasuňte do otvorov v palete a stroj presuňte na vami zvolené miesto zostavenia alebo skladovania. Prepravujte vždy iba jedno balenie.

Minimálna nosnosť manipulačného zariadenia: **500 kg**



Drevené latovanie nie je určené na zdvíhanie pomocou žeriava. Používať manipulačné zariadenie môžu iba osoby, ktoré na to majú patričné oprávnenie a majú skúsenosti s jeho manipuláciou. Vzhľadom na veľkú hmotnosť zabaleného stroja odporúčame manipuláciu najmenej vo dvojici.

3.3 SKLADOVANIE PRED VYBALENÍM

Ak nebudete stroj vybalovať a inštalovať ihneď po dodaní, uskladnite ho za nasledujúcich podmienok:

- Stroj skladujte v originálnom obale v suchých priestoroch, zabezpečených proti poveternostným vplyvom, ktoré by mohli spôsobiť poničenie obalov a zhoršenie stavu.
- Drevený obal neprevracajte na bok alebo dokonca spodnou stranou nahor. Na obal nekladte predmety, z ktorých by mohlo dochádzať k úniku kvapalín.
- Stroj nedemontujte z palety a neprevracajte ho na bok alebo neopierajte v šikmej polohe.
- Na zabalený stroj nekladte žiadne iné predmety alebo materiály.
- Ak skladujete viac zabalených strojov, smú byť maximálne štyri balenia na sebe a pri preprave smú byť maximálne dve balenia na sebe.

Odporúčané vlastnosti miesta skladovania:
Teplota od -10 °C do +35 °C
Vlhkosť vzduchu < 80 % pri 21 °C
Čistota vzduchu Bezprašné prostredie
Ostatné Suché skladovacie priestory

3.4 VYBALENIE

- ▶ Z obalu najprv odstráňte drevené dosky vhodným nástrojom (páčiadlo, kladivo a pod.), vyberte všetky samostatne balené celky, a nakoniec odstráňte všetky spevňovacie prvky a obalové materiály. Dbajte na to, aby ste žiadnu časť stroja alebo celkov nepoškodili.
- ▶ Vizualne skontrolujte stroj a samostatné celky, či nedošlo počas prepravy k ich poškodeniu. V prípade akéhokoľvek poškodenia ihneď kontaktujte dodávateľa a nepokračujte v zostavení stroja.



Po celkovom vybalení dbajte na správnu likvidáciu obalových materiálov. Likvidáciu vykonávajte podľa príslušného zákona o odpadoch platného vo vašej krajine. Ak si postupom likvidácie nie ste istí, zverte ho špecializovanej firme.

SAMOSTATNE BALENÉ CELKY

Vybalte nasledujúce samostatne zabalené celky:

- Volant
- Sedadlo
- Opierky sedadla (v závislosti od vybavenia stroja)
- Dokumentácia (➔ 3.7 Dokumentácia k stroju)
- Zásobník trávy (v kartónovej škatuli, čiastočne rozmontovaný, so závesmi a spojovacím materiálom)

LIKVIDÁCIA OBALOVÝCH MATERIÁLOV



Po celkovom vybalení dbajte na správnu likvidáciu obalových materiálov. Likvidáciu vykonávajte podľa príslušného zákona o odpadoch platného vo vašej krajine.

Ak si postupom likvidácie nie ste istí, zverte ho špecializovanej firme.

3.5 MONTÁŽ SAMOSTATNE BALENÝCH CELKOV



Vzhľadom na technický charakter tejto činnosti vykonáva prípravu žacieho stroja do prevádzky predajca vášho žacieho stroja (podľa nasledujúcich pokynov).



Pred začiatkom inštalácie odstráňte všetky krycie ochranné materiály, umiestnite žací stroj na rovnú plochu a vyrovnajte predné kolesá do priameho smeru.

3.5.1 VOLANT, SEDADLO A AKUMULÁTOR



3.5.1a

a) Pripevnite sedadlo:

- ▶ Na spodnú stranu sedadla priskrutkujte nosič (1). Použite na to štyri skrutky (2) (M8×25).
- ▶ Vyklopte konzolu (3) sedadla zhruba o 90° nahor.
- ▶ Sedadlo s nosičom priskrutkujte ku konzole pomocou:
 - dvoch horných aretačných matíc (4); na každú maticu použite dve podložky (ø 8,4)
 - dvoch skrutiek (5) (M8×25); na každú skrutku použite podložku (ø 8×12), podložku (ø 8,4) a pružnú podložku (ø8)



3.5.1b

b) Pripojte kábel bezpečnostného spínača:

- ▶ Ak bol bezpečnostný spínač (6) pred prepravou demontovaný zo sedadla, zasuňte ho do otvoru spodnej strany sedadla a zapojte k nemu elektrický kábel (7).



3.5.1c

c) Namontujte volant:

- ▶ Volantová tyč (1) má dva otvory umožňujúce nastaviť volant do dvoch výškových polôh. Zvoľte otvor v závislosti od svojej postavy a individuálnych preferencií, nasadte volant na tyč a natočte ho tak, aby sa otvor (2) vo volante a zvolený otvor v tyči kryli. Do otvoru potom vložte kolík (3) a zatlačte ho kladivom.



3.5.1d

d) Pripojte akumulátor:

- ▶ Otočením páčky krytu úložného priestoru pod volantom kryt odomknite a vyberte.
- ▶ Uvoľnite skrutky na pólových vývodoch akumulátora.
- ▶ **Červený vodič** priložte na (+) pól akumulátora a zaistíte skrutkou.
- ▶ **Hnedý vodič** pripojte na (-) pól akumulátora a zaistíte skrutkou.
- ▶ Na oba vodiče nasadte gumové krytky.
- ▶ Vráťte späť kryt úložného priestoru a zaistíte páčkou.



Skrutky a gumové krytky akumulátora sú uložené vo vrecku s dokumentáciou a ostatným spojovacím materiálom.



Opačné pripojenie vodičov, než je uvedené vyššie, má za následok poškodenie stroja.

Pri odpájaní akumulátora vždy ako prvý odpojte záporný (-) pól akumulátora.

Pri uvádzaní akumulátora do prevádzky a pri jeho údržbe postupujte podľa pokynov uvedených v Návide k akumulátoru. Dodržujte takisto všetky bezpečnostné pokyny tam uvedené.

3.5.2 ZÁSOBNÍK TRÁVY

Zásobník trávy je dodaný samostatne zabalený v škatuli. Z prepravných dôvodov sú niektoré jeho časti demontované a je nutné ich najprv skompletizovať. Nasledujúce kapitoly uvádzajú hrubé načrtnutie jeho kompletizácie.

VYBALENIE

Odstáňte obalový materiál. Najprv vyberte veko, rám a vak a potom zabalené samostatné časti. Tieto časti rozbalte a prehľadne ich usporiadajte na vhodnom mieste.

OBSAH BALENIA



3.5.2a

- (1) Veko
- (2) Vysypávací páka
- (3) Predná rúrka
- (4) Spodná rúrka
- (5) Bočné vzpery
- (6) Dolná výstuha
- (7) Držadlo
- (8) Vak (sieťovina)
- (9) Rám
- (10) Závěsy zásobníka
- (11) Kontaktná pružina snímača naplnenia zásobníka
- (12) Zadný záves
- (13) Spojovací materiál



Súčasťou obsahu balenia zásobníka trávy sú aj **náhradné strižné kolíky** pre žacie nože (4 ks).
Tieto kolíky uchovajte na budúce použitie.



NÁHĽAD NA ZOSTAVENÝ ZÁSOBNÍK TRÁVY

Pozície zodpovedajú obrázku 3.5.2a



3.5.2b

- (1) Veko
- (2) Vysypávací páka
- (3) Predná rúrka
- (4) Spodná rúrka
- (5) Bočné vzpery
- (6) Dolná výstuha
- (7) Držadlo
- (8) Vak (sieťovina)
- (9) Rám (pod vekom)
- (11) Kontaktná pružina snímača naplnenia zásobníka

INŠTALÁCIA ZÁSOBNÍKA TRÁVY



3.5.2c

- ▶ Na zadnej doske stroja priskrutkujte závesy zásobníka trávy (10) a záves (12).



Na niektorých strojoch sú už závesy (10) na zadnej doske predmontované.
Záves (12) montujte iba v prípade používania prívesného vozíka.



3.5.2d

- ▶ K horným otvorom v konzolách rámu prichyťte prednú rúrku pomocou skrutiek M5×16 a matic. Na ľavú konzolu rámu priskrutkujte dvoma skrutkami M5×16 spínač zavesenia koša a zaistite ho maticami.



3.5.2e

- ▶ Priskrutkujte bočné vzpery zásobníka. Vzpery sa prichytávajú z vonkajšej strany zásobníka pomocou skrutiek M5×16 a maticou.



3.5.2f

- ▶ K prednej rúrke a bočným vzperám priskrutkujte spodnú rúrku pomocou skrutiek M5×25 a matic. S cieľom uľahčiť si montáž odporúčame obrátiť zásobník hore nohami.



3.5.2g

- ▶ Nasuňte vak zásobníka na rám. Gumové okraje vaku pretiahnite cez rúrky.



3.5.2h

- ▶ Zo spodnej strany zásobníka trávy priskrutkujte dolnú výstuhu.



3.5.2i

- ▶ Do otvorov vo veku vložte držadlo a na jeho závitové konce nasuňte podložky. Takto zložený celok prestrčte otvormi v hornej konzole na ráme a držadlo zaistíte maticami. Zatiaľ ich dotiahnite iba ručne.



3.5.2j

- ▶ Vsuňte vysypávaciu páku do otvorov v konzole vnútri zásobníka.
- ▶ Do otvoru v dolnom konci páky naskrutkujte z vonkajšej strany samoreznú skrutku.



3.5.2k

- ▶ Priskrutkujte veko k rámu a skrutky dotiahnite.



3.5.2l

- ▶ Dotiahnite riadne matice zaistujúce držadlo a dotiahnite skrutky zaistujúce hornú konzolu rámu. Tým je inštalácia zásobníka trávy dokončená.

NASTAVENIE PO INŠTALÁCII

- ▶ Uchopte zásobník trávy a zaveste ho na závesy na zadnej doske stroja.



3.5.2m

- ▶ Skontrolujte správne lícovanie zásobníka s blatníkom pomocou šípok vylisovaných vo veku zásobníka a kryte stroja. Prípadné nezrovnalosti korigujte povolením skrutiek prednej rúrky a/alebo skrutiek bočných vzpier, vyrovnaním a opätovným utiahnutím skrutiek.



V prípade správne nastaveného zásobníka je vôľa medzi zadnou doskou stroja a prednou rúrkou rámu (3) (☒ 3.5.2b) maximálne 5 mm.

- ▶ Ak nie je možné dosiahnuť zlícovanie vyššie uvedeným spôsobom, nastavenie vykonajte posúvaním závesov zásobníka na zadnej doske alebo skrutiek a konzol na hornej strane závesov.

3.6 KONTROLY PRED NAŠTARTOVANÍM

3.6.1 KONTROLA OLEJA MOTORA

Pred kontrolou hladiny oleja umiestnite stroj na vodorovný povrch. Viečko plniaceho otvoru je prístupné po odklopení kapoty. Vyskrutkujte mierku oleja, utrite ju dočista, vložte späť a zaskrutkujte. Potom ju znovu vyskrutkujte a odčítajte hladinu oleja.

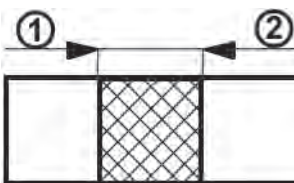

Mierka hladiny oleja:

- (1) – (ADD) nízka hladina oleja
- (2) – (FULL) maximálna hladina oleja

Hladina oleja musí byť medzi oboma značkami na mierke. Ak nie je, doplňte motorový olej tak, aby dosahoval až k značke „FULL“. Typ oleja je uvedený v samostatnom návode výrobcu motora.



Stav oleja v motore sa musí kontrolovať pred každou jazdou.

3.6.2 KONTROLA AKUMULÁTORA

Skontrolujte stav akumulátora podľa návodu dodaného jeho výrobcem.

3.6.3 NAPLNENIE NÁDRŽE BENZÍNOM

Žací stroj sa z bezpečnostných dôvodov transportuje bez paliva a pred prvým naštartovaním je nutné ho doplniť. Palivová nádrž je umiestnená pod prednou kapotou a pojme 8 l paliva.



Používajte len benzín s oktánovým číslom uvedeným v návode na obsluhu motora. Poruchy spôsobené nesprávnym palivom nie sú kryté zárukou!

Plnenie nádrže vykonávajte iba pri zastavenom a studenom motore. Plňte nádrž v dobre vetranom priestore.

Pri manipulácii s palivom nejedzte, nefajčite a nepoužívajte otvorený oheň.

Na plnenie používajte lievik určený na doplňovanie paliva.

Dbajte na to, aby pri plnení nedochádzalo k rozliavaniu paliva. Rozliate palivo sa môže veľmi ľahko vznietiť. Ak sa palivo rozleje, riadne ho utrite až do sucha.

Pohonné hmoty skladujte mimo dosahu detí.

Postup plnenia:

► Otvorte uzáver nádrže. Otvárajte ho pomaly, pretože v nádrži môže byť pretlak benzínových výparov.

► Do plniaceho otvoru vložte lievik a začnite dopĺňať palivo z kanistra.

► Po naplnení nádrže vždy utrite okolie uzáveru aj samotný uzáver do sucha. Je vhodné skontrolovať stav palivového potrubia.

Odporúčame pravidelne čistiť aj vlastnú nádrž, pretože prípadné nečistoty v palive môžu spôsobiť poruchu motora.

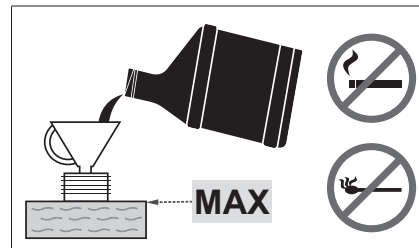

3.6.4 KONTROLA TLAKU VZDUCHU PNEUMATÍK

Pred uvedením stroja do prevádzky skontrolujte tlak vzduchu v pneumatikách.

Tlak vzduchu v predných aj v zadných pneumatikách musí byť v rozmedzí **80 – 140 kPa**.

Rozdiel medzi jednotlivými pneumatikami smie byť **± 10 kPa**.

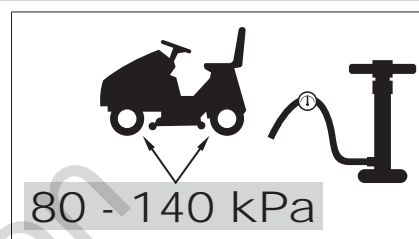

Neprekračujte maximálny tlak uvedený na aktuálne použitých pneumatikách.

3.7 DOKUMENTÁCIA K STROJU

K stroju je dodaná nasledujúca dokumentácia:

- Baliaci list
- Návod na obsluhu
- Návod na obsluhu motora
- Návod k akumulátoru
- Sprievodca kontaktov pre zákazníkov

4. OVLÁDANIE STROJA



Vyobrazené umiestnenia ovládacích prvkov sa môžu líšiť od skutočného umiestnenia, a to v závislosti od zvolenej konfigurácie stroja.

4.1 UMIESTNENIE OVLÁDACÍCH PRVKOV



4.1

- (1) Páka plynu
- (2) Počítadlo motohodín
- (3) Kontrolka zošliapnutia brzdového pedála a zaistenia parkovacej brzdy
- (4) Deaktivácia odpojenia žacieho ústrojenstva pri jazde vzad
- (5) Hlavný spínač
- (6) Spínač žacieho ústrojenstva
- (7) Záslepka (nevyužité)
- (8) Páka parkovacej brzdy
- (9) Brzdový pedál
- (10) Pedál pohybu vpred
- (11) Pedál pohybu vzad
- (12) Bzučiak
- (13) Vysypávací páka
- (14) Páka nastavenia výšky žacieho ústrojenstva
- (15) Páka by-passu
- (16) Klapka naplnenia zásobníka trávy
- (17) Zadný záves
- (18) Pružina zaistenia polohy zásobníka trávy pri jazde v teréne
- (19) Snímač prítomnosti zásobníka trávy

4.2 OPIS A FUNKCIE OVLÁDACÍCH PRVKOV

4.2.1 ŠTANDARDNÉ OVLÁDACIE PRVKY

(1) PÁKA PLYNU

Slúži na reguláciu otáčok motora. Má tieto polohy:

| | | | |
|--|--|------------|------------------------------------|
| | | MAX | Maximálne otáčky motora |
| | | MIN | Minimálne otáčky motora (voľnobeh) |

(2) POČÍTADLO MOTOHODÍN

Zobrazuje celkový počet motohodín.





Manipulácia s počítadlom znamená stratu záruky – zapojenie motohodín je vybavené ochrannou plombou. Pri poruche počítadla motohodín ihneď informujte svoj servis.

(3) KONTROLKA BRZDOVÉHO PEDÁLA A PARKOVACEJ BRZDY

Kontrolka slúži na signalizáciu správneho alebo nesprávneho štartovania motora (➔ 5.2), zošliapnutia pedála brzdy a zaistenia parkovacej brzdy.

| | | |
|--|--|---|
| | | Signalizácia zaistenia parkovacej brzdy |
| | | Signalizácia zošliapnutia pedála brzdy |

(4) DEAKTIVÁCIA ODPOJENIA ŽACIEHO ÚSTROJENSTVA PRI JAZDE VZAD

Spínač R slúži na vyradenie automatickej funkcie odpojenia žacieho ústrojenstva pri jazde späť (➔ 5.5.1).

| | |
|--|---|
| | <p>Spínač je nutné stlačiť v čase, keď už bolo žacie ústrojenstvo automaticky odpojené, ale nože sa ešte nezastavili (cca 4 s) a/alebo pri spustenom žacom ústrojenstve bezprostredne pred zošliapnutím pedála pojazdu vzad. Pri každej zmene smeru jazdy z pojazdu vzad na pojazd vpred sa potom opäť automatické odpojenie žacieho ústrojenstva aktivuje.</p> |
|--|---|



(5) HLAVNÝ SPÍNAČ

Slúži na zapnutie/vypnutie chodu motora. Má štyri nasledujúce polohy:

| | | |
|--|--|---|
| | | Zapaľovanie je vypnuté/vypnúť zapaľovanie |
| | | Zapnutie/vypnutie svetiel vpred na kapote |
| | | Zapaľovanie je zapnuté, motor beží. |
| | | Spustenie motora – poloha pre naštartovanie |

(6) SPÍNAČ ŽACIEHO ÚSTROJENSTVA

Stlačením spínača do polohy 1 sa zapína žacie ústrojenstvo. Stlačením do polohy 0 sa žacie ústrojenstvo vypína.

| | | | |
|---|---|----------------|---|
|  |  1 | ZAPNUTÉ | Zapnutie žacieho ústrojenstva/žacie ústrojenstvo je zapnuté |
| | 0 | VYPNUTÉ | Vypnutie žacieho ústrojenstva/žacie ústrojenstvo je vypnuté |

(7) ZÁSLEPKA

Pripravené na budúce využitie.

(8) PÁKA PARKOVACEJ BRZDY

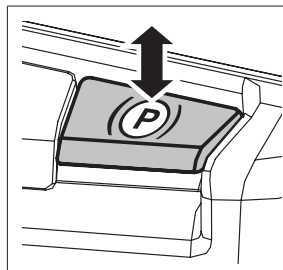

Parkovacia brzda má dve polohy. V polohe zasunutú je brzda neaktívna, po vytiahnutí hore pri zošliapnutí brzdového pedála sa parkovacia brzda zaktivuje (zabrzdí). Zošliapnutím brzdového pedála dôjde k odbrzdzeniu parkovacej brzdy, pričom sa páka automaticky uvoľní a presunie do polohy zasunutú.

(9) BRZDOVÝ PEDÁL

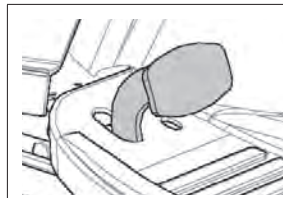

Zošliapnutím brzdového pedála dôjde k zabrzdeniu žacieho stroja. Pedál sa takisto používa pri štartovaní stroja – **naštartovať je možné iba pri zošliapnutí pedáli brzd.**

(10) PEDÁL POJAZDU VPRED

Pedál ovláda náhon kolies a reguluje rýchlosť jazdy stroja **vpred**.

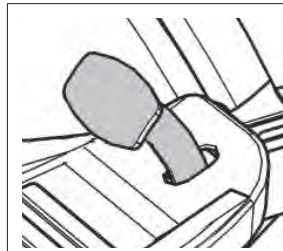

Čím viac zošliapnete pedál smerom k podlahe, tým vyššia je rýchlosť stroja a naopak. Po uvoľnení sa pedál automaticky vráti do neutrálnej polohy a stroj sa zastaví. Bližšie podrobnosti ➔ 5.5.



UPOZORNENIE: Zmena smeru jazdy vpred/vzad je možná iba až po zastavení stroja!

(11) PEDÁL POJAZDU VZAD

Pedál ovláda náhon kolies a reguluje rýchlosť jazdy stroja **vzad**.



Čím viac zošliapnete pedál smerom k podlahe, tým vyššia je rýchlosť stroja a naopak. Po uvoľnení sa pedál automaticky vráti do neutrálnej polohy a stroj sa zastaví. Bližšie podrobnosti ➔ 5.5.



Zmena smeru jazdy vpred/vzad je možná iba až po zastavení stroja!

(12) BZUČIAK

Bzučiak slúži na zvukovú signalizáciu naplnenia zásobníka trávy.



Po zvukovej signalizácii naplnenia zásobníka nedochádza k prerušeniu pohonu žacieho ústrojenstva!

(13) VYSYPÁVACIA PÁKA



Páka slúži na vyprázdňovanie zásobníka trávy.
Bližšie podrobnosti ➔ 5.6.

(14) PÁKA NASTAVENIA VÝŠKY ŽACIEHO ÚSTROJENSTVA

Páka slúži na nastavenie výšky žacieho ústrojenstva od zeme.

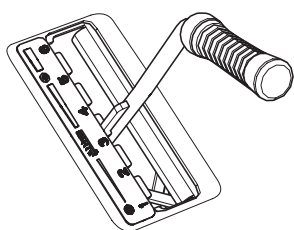



Páka má 6 pracovných polôh, ktoré zodpovedajú výške kosenia 3 až 9 cm.
Čím vyššie je číslo polohy páky, tým vyšší porast po kosení zostáva.



Pri pohybe stroja bez kosenia musí byť páka nastavená do polohy 7.

(15) PÁKA BY-PASSU – VOĽNÝ POHYB ZADNÝCH KOLIES

Páka by-passu slúži na vyradenie prevodu na pohon zadných kolies na tlačenie alebo ťahanie stroja bez použitia motora. Páka je umiestnená za ľavým zadným kolesom a má dve nasledujúce polohy:

| | Poloha páky | Pohon zadných kolies | Použitie |
|---|------------------------|----------------------|--------------------------------------|
|  | [0] – páka je vysunutá | VYPNUTÝ | Na tlačenie stroja, motor je vypnutý |
|  | [1] – páka je zasunutá | ZAPNUTÝ | Za jazdy, motor je v chode |

(16) KLAPKA NAPLNEŇA ZÁSObNÍKA TRÁVY

Slúži na signalizáciu stavu naplnenia zásobníka trávy.

(17) ZADNÝ ZÁVES

Slúži na upevnenie príviesného vozíka (voliteľné vybavenie)

(18) PRUŽINA ZAISTENIA POLOHY ZÁSObNÍKA TRÁVY

Slúži na zaistenie polohy zásobníka trávy počas jazdy v teréne s väčšími nerovnosťami.

(19) SNÍMAČ PRÍTOMNOSTI ZÁSObNÍKA TRÁVY

Ak nie je zásobník trávy alebo deflektor trávy (voliteľné vybavenie) prítomný na stroji, stroj nespustí žacie ústrojenstvo.

5. PREVÁDZKA A OBSLUHA STROJA

Informácie, ktoré je dobré poznať pred prvým spustením žacieho stroja:

- ▶ Žací stroj je vybavený bezpečnostnými kontaktmi, ktoré sa spínajú:
 - spínačom umiestneným pod sedadlom
 - spínačom nasadenia zásobníka trávy, prípadne deflektora
 - spínačom naplnenia zásobníka trávy
 - spínačom pedála brzdy
- ▶ Motor sa automaticky zastaví, ak opustí vodič sedadlo a stroj nie je zabrzdzený parkovacou brzdou.
- ▶ Motor je možné naštartovať len vtedy, ak je žacie ústrojenstvo vypnuté a je nasadený zásobník trávy, prípadne deflektor, ktorý pri mulčovaní slúži na zabránenie vstupu pokosenej trávy do prírodného tunela k zásobníku trávy, a je zošliapnutý pedál brzdy.



5.1 KONTROLY PRED NAŠTARTOVANÍM STROJA

Pred naštartovaním žacieho stroja vykonajte kontroly, predpísané v kapitole 3.6:

- ▶ Hladinu oleja v motore
- ▶ Stav akumulátora
- ▶ Stav paliva
- ▶ Tlak vzduchu v pneumatikách

5.2 NAŠTARTOVANIE MOTORA

Stroj je vybavený systémom blokovania štartu motora, pokiaľ nie sú splnené nasledujúce bezpečnostné podmienky:

- ▶ Je vypnutý pohon žacieho ústrojenstva
- ▶ Nie je zošliapnutý pedál pojazdu
- ▶ Obsluha stroja sedí na sedadle
- ▶ Pedál brzdy je zošliapnutý alebo je brzda zaistená v parkovacej polohe

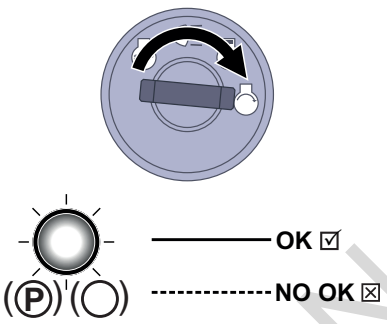
| | |
|---|--|
|  | <p>Splnenie týchto podmienok je v okamihu spustenia motora signalizované nepreerušovaným rozsvietením červenej kontrolky brzdového pedála a parkovacej brzdy.</p> <p>Červená kontrolka plní tiež funkciu signalizácie stavu akumulátora! Ak začne červená kontrolka prerušovane svietiť (blikat'), aj keď ste nezšliapli pedál brzdy a kľúčikom ste otočili do polohy „zapaľovanie zapnuté“, je akumulátor nedostatočne nabitý. Ak dôjde k rozsvieteniu kontrolky prerušovaným svitom za chodu motora, nefunguje správne systém dobíjania akumulátora. V takom prípade sa čo najskôr obráťte na autorizovaný servis.</p> <p>Nesplnenie týchto podmienok je v okamihu spustenia motora signalizované prerušovaným svitom (blikanie) červenej kontrolky brzdového pedála a parkovacej brzdy</p> |
|---|--|

Po splnení uvedených podmienok naštartujte motor nasledovne:

- 1) Zošliapnite pedál brzdy.
- 2) Páku nastavenia výšky žacieho ústrojenstva nastavte do najvyššej polohy.
- 3) Páku plynu nastavte do polohy „MAX“.
- 4) Otočte kľúčikom do polohy „Zapaľovanie zapnuté“ a vyčkajte minimálne 1 sekundu. V tomto čase prebieha diagnostika elektronického systému stroja. Následne otočte kľúčikom do polohy „Spustenie motora“ a štartujte. Po naštartovaní kľúčik pustíte, kľúčik sa automaticky vráti do polohy „Zapaľovanie zapnuté“.



Hneď ako motor naskočí, pustite kľúčik zapaľovania. **Čas štartovania nesmie prekročiť 10 sekúnd, inak hrozí poškodenie spínača!**

Nikdy nepoužívajte na štartovanie vonkajšie pevné štartovacie zdroje! Môže dôjsť k poškodeniu elektroinštalácie. Pripojenie akumulátora 12 V s vyššou kapacitou je možné.

- 5) Páku plynu pomaly presuňte do polohy „MIN“.



Pred zapnutím žacieho ústrojenstva nechajte motor pár minút bežať.



Nikdy nenechávajte naštartovaný motor v uzatvorenom alebo zle vetranom priestore. Výfukové plyny obsahujú zdraviu škodlivé plyny.

Ruky, nohy a voľný odev držte **mimo dosahu** pohyblivých súčastí a výfuku.

5.2.1 SYSTÉM NÚDZOVÉHO DOJAZDU

Stroj je vybavený špeciálnym systémom núdzového dojazdu, ktorý umožňuje núdzové naštartovanie a dojazd stroja v prípade, že stroj z dôvodu nejakej poruchy v elektroinštalácii stroja nie je možné naštartovať normálnym spôsobom pri splnení všetkých podmienok štartu, pozrite vyššie.

Postup aktivácie systému núdzového dojazdu:

- ▶ sadnite na sedadlo
- ▶ zošliapnite pedál brzdy
- ▶ kľúčik v spínacej skrinke nastavte do polohy „zapaľovanie zapnuté“ (elektrické obvody prepojené)
- ▶ 5× stlačte tlačidlo R

Následne je možné naštartovať stroj a núdzovo dôjsť na miesto odvozu do servisnej dielne. V stave núdzového dojazdu nie je možné spustiť žacie ústrojenstvo!

5.3 VYPNUTIE MOTORA

- a) Páku ovládania plynu presuňte do polohy „**MIN**“.
- b) Ak je zapnuté žacie ústrojenstvo, vypnite ho zatlačením na spínač dole.
- c) Vypnite motor otočením kľúčika do polohy „**STOP**“ a vyberte kľúčik zo zapaľovania.



Ak je motor prehriaty, nechajte ho chvíľu bežať pri minimálnych otáčkach.

Nikdy nezastavujte motor iba zosadnutím zo sedadla, ponechanie kľúčika v zapaľovaní v polohe „ON“ môže spôsobiť poruchu na elektroinštalácii.



Vždy otočte kľúčik do polohy „OFF“ a vyberte ho zo spínacej skrinky. Predídete tým nežiaducemu naštartovaniu stroja nepoverenou osobou alebo deťmi.

Pred vypnutím zapaľovania znížte otáčky na pomalý chod pre prípad samozápalu. Nedodržanie môže mať za následok poškodenie motora a výfuku.

Nikdy neodpájajte káble akumulátora za chodu motora! Môže dôjsť k poruche regulátora motora.

5.3.1 OPUSTENIE STROJA PRI SPUSTENOM MOTORE

Ak si prajete alebo potrebujete na nejakú chvíľu opustiť stroj (napr. s cieľom odstránenia prekážok a pod.) a máte v úmysle následne pokračovať v práci, je možné **zosadnúť a ponechať motor naštartovaný**. Šetrí sa tým batéria stroja.

Podmienky pre zosadnutie zo stroja so spusteným motorom:

- ▶ žacie ústrojenstvo je vypnuté
- ▶ páka ovládania plynu je v polohe „**MIN**“
- ▶ je vyradená rýchlosť a ručná brzda je zabrzdená (svieti kontrolka brzdy)

5.4 ZAPNUTIE A VYPNUTIE ŽACIEHO ÚSTROJENSTVA

5.4.1 ZAPNUTIE ŽACIEHO ÚSTROJENSTVA

- ▶ Páku plynu presuňte do polohy „**MAX**“.
- ▶ Pákou nastavenia výšky žacieho ústrojenstva nastavte pracovnú polohu žacieho ústrojenstva a tým aj výšku kosenia.
- ▶ Nastavte spínač žacieho ústrojenstva do polohy „**ZAPNUTÉ**“.



Podmienky pre zapnutie žacieho ústrojenstva:

- obsluha sedí na sedadle stroja
- je nasadený zásobník trávy, prípadne deflektor alebo kryt otvoru pre tunel
- spínač AUT/MAN (voliteľné príslušenstvo) je v polohe „**AUT**“ a kôš je prázdny
- spínač AUT/MAN (voliteľné príslušenstvo) je v polohe „**MAN**“.

5.4.2 VYPNUTIE ŽACIEHO ÚSTROJENSTVA

- ▶ Vypnite žacie ústrojenstvo zatlačením na spínač nadol.



Ak opustí vodič sedadlo, zastaví sa automaticky motor a tým aj otáčanie žacích nožov.

Nikdy však nevypínajte žacie ústrojenstvo len zosadnutím zo sedadla. Ak neprenete kľúčik zapaľovania z polohy „ON“ do polohy „STOP“, je časť elektroinštalácie stále pod napätím a môže dôjsť k jej poruche. Aj počítadlo motohodín zostáva v činnosti.

5.4.3 NASTAVENIE VÝŠKY ŽACIEHO ÚSTROJENSTVA

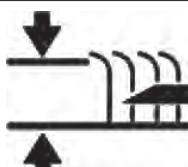
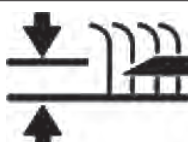
| | |
|---|---|
| <p>▶ Ak chcete nastaviť žacie ústrojenstvo vyššie od zeme, posuňte páku dvíhania žacieho ústrojenstva smerom nahor.</p> |  |
| <p>▶ Ak chcete nastaviť žacie ústrojenstvo bližšie k zemi, posuňte páku dvíhania žacieho ústrojenstva smerom nadol.</p> |  |



Poloha „1“ sa používa na kopírovanie nerovností terénu. Nepoužívajte túto výšku nastavenia trvalo, pretože by mohlo dôjsť k zvýšenému opotrebovaniu dielov žacieho ústrojenstva.

Ak chcete znížiť alebo zvýšiť veľkosť ovládacej sily pri dvíhaní žacieho ústrojenstva, je nutné zmeniť nastavenie ťahadiel, ktoré určujú výšku žacieho ústrojenstva. Postupujte nasledovne:



5.4.3

- ▶ Odstráňte kryt žacieho ústrojenstva (➔ 6.3.7 a  6.3.7b) na oboch stranách stroja.
- ▶ Ťahadlá páky dvíhania žacieho ústrojenstva sú prestrčené cez puzdrá v ráme a sú zaistené dvoma maticami.
- ▶ Otáčaním matíc nastavte požadovanú veľkosť ovládacej sily. Nastavte rovnakú hodnotu na oboch stranách stroja.

5.4.4 VYROVNANIE ŽACIEHO ÚSTROJENSTVA

Na docielenie najlepších výsledkov kosenia musí byť žacie ústrojenstvo správne výškovo nastavené. Postup nastavenia je uvedený v kapitole „6.3.7 ŽACIE ÚSTROJENSTVO – KONTROLA A VYROVNANIE“ tohto návodu.

5.5 POHYB SO STROJOM

Všeobecné upozornenia pred začatím pojazdu:

- ▶ Uistite sa, že je **parkovacia brzda odbrzdená**. Páka parkovacej brzdy nesmie zostať v polohe „2“ (➔ 4.2). Zošliapnutím pedála prevádzkovej brzdy sa parkovacia brzda automaticky uvoľní. Ak zošliapnete pedál pojazdu v prípade, keď je zaistená parkovacia brzda a svieti kontrolka brzdy, ihneď dôjde k zastaveniu motora. Toto platí aj pri súčasnom zošliapnutí pedála brzdy a pojazdu počas jazdy. **Týmto sa chráni hydroprevodovka pred poškodením!**
- ▶ Páka by-passu musí byť nastavená do polohy „1“, t. j. **by-pass** pojazdu **musí byť zapnutý**.
- ▶ Pri prechádzaní na miesto, kde bude prebiehať kosenie, musí byť žacie ústrojenstvo vždy vypnuté a zdvihnuté do najvyššej polohy.
- ▶ **Pri prechádzaní prekážok** s výškou **nad 8 cm** (obrúbniky a pod.) je nutné používať **nájazdy**, aby nedošlo k poškodeniu žacieho ústrojenstva a prevodovej skrine.
- ▶ **Vyvarujte sa tvrdých nárazov** predných kolies **do pevných prekážok**, môže dôjsť k poškodeniu prednej nápravy, najmä pri vysokej rýchlosti stroja.

5.5.1 POHYB VPRED/VZAD

- ▶ Páku plynu pomaly presuňte do polohy „MIN“. Tým sa znížia otáčky motora.
- ▶ Pomaly zošliapujte pedál pojazdu podľa požadovaného smeru jazdy (vpred alebo vzad).



Pozor! Pri rýchlom zošliapnutí pedála hrozí nebezpečenstvo úrazu!



Zmeniť smer pojazdu **vpred a vzad** je možné iba **po zastavení stroja**. Ak nie je stroj zastavený, hrozí porucha prevodovky.
Nikdy nepoužívajte pedál pojazdu a pedál brzdy súčasne – inak hrozí porucha prevodovky.

Stroj je vybavený systémom **automatického odpojenia žacieho ústrojenstva pri jazde späť** rýchlosťou vyššou ako 0,3 m/s (cca 1 km/h).

V prípade úmyselnej a kontrolovanej jazdy späť so spusteným žacím ústrojenstvom je možné túto bezpečnostnú funkciu vyradiť stlačením tlačidla **R** pri volante. Pri každej zmene smeru jazdy z pojazdu vzad na pojazd vpred je automatické odpojenie žacieho ústrojenstva opäť aktivované.



Pri využití vyradenia tejto funkcie tlačidlom R venujte pri jazde vzad mimoriadnu pozornosť priestoru za strojom!

5.5.2 ZASTAVENIE POHYBU

Pohyb stroja vpred/vzad sa zastavuje **pozvoľným uvoľnením nohy z pedála pojazdu** a následným **zošliapnutím pedála brzdy**.



Pri zošliapnutí pedála brzdy sa v prípade aktivovaného tempomatu pedál pojazdu presúva automaticky do neutrálnej polohy. Brzdná dráha je pritom kratšia ako 2 m.

5.5.3 RÝCHLOSŤ POHYBU A KOSENIE TRÁVY

- ▶ Všeobecne platí, že **čím vlhkejšia, vyššia a hustejšia je tráva, tým nižšia rýchlosť pohybu** by sa mala použiť. Pri príliš veľkej rýchlosti stroja alebo pri veľkom zaťažení klesajú otáčky nožov, zhoršuje sa kvalita kosenia a môže dôjsť k upchávaniu vynášacieho tunela. V takýchto podmienkach nastavte vždy maximálne otáčky motora.
- ▶ Ak je **tráva veľmi vysoká**, je nutné **kosiť viackrát**. Prvý rez vykonávajte v maximálnej výške, prípadne so zmenšením šírky záberu. Druhý rez vykonávajte už v požadovanej výške.
- ▶ Odporúčame kosiť **v pozdĺžnom či krížovom smere**. Prekrývanie predošlého záberu stroja umožní zvýšiť účinok nožov a zlepšiť aj vzhľad pokoseného pozemku.
- ▶ Pri jazde na nerovnom povrchu môže dochádzať ku kolísaniu pojazdovej rýchlosti.

Odporúčané rýchlosti pojazdu stroja podľa podmienok:

| Stav porastu | Odporúčaná rýchlosť |
|---|---------------------|
| Vysoký, hustý a mokrý | 2 km/hod. |
| Priemerné podmienky | 3 – 5 km/hod. |
| Nízky, suchý porast | < 5 km/hod. |
| Prechádzanie bez zapnutého žacieho ústrojenstva | < 8 km/hod. |

5.5.4 JAZDA NA SVAHU

Žacie stroje typu **SLC92** smú pracovať na svahoch do sklonu až **12° (21 %)**. Pri práci na svahu je nutné dodržiavať nasledujúce zásady:

- ▶ Jazde vo svahu venujte zvýšenú pozornosť.
- ▶ Vždy používajte nižšiu rýchlosť pojazdu.
- ▶ Jazdíte iba kolmo na vrstevnice, t. j. nahor a nadol. Jazda v smere vrstevnice je možná so zvýšenou opatnosťou iba pri otáčaní stroja. Jazde v smere vrstevnice sa pokiaľ možno vyhnite.
- ▶ Pri otáčaní dbajte, aby ste vyššie položeným kolesom nenabiehali na vyvýšenú prekážku (kameň, koreň stromu a podobne)
- ▶ Zo svahu a cez prekážky jazdíte pomalšie. Zvláštnu opatnosť venujte pri zatáčaní a otáčaní sa na svahu.
- ▶ Pri zastavení stroja vo svahu vždy používajte parkovaciu brzdú.

Správne

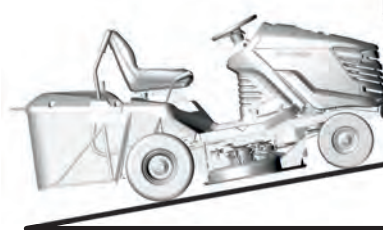

12°
(21%)

Nesprávne

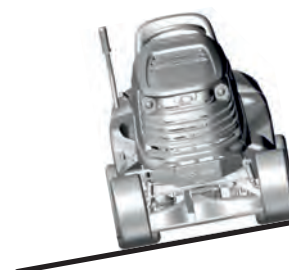

Pri preťažovaní stroja jazdou na svahoch nad vyššie uvedené hodnoty môže dôjsť k vážnemu poškodeniu prevodovej skrine. Za takto vzniknutú poruchu nenesie výrobca žiadnu zodpovednosť.

5.6 VYPRÁZDŇOVANIE ZÁSOBNÍKA TRÁVY



5.6a

Stav naplnenia zásobníka trávy je signalizovaný klapkou naplnenia koša. Pohybom posuvnej časti klapky (predĺženie či skrátenie ramena) je možné regulovať úroveň naplnenia koša.

- ▶ Posuvná časť vysunutá = minimálne naplnenie koša
- ▶ Posuvná časť zasunutá = maximálne naplnenie koša

Postup vyprázdňovania:

- ▶ Vydite stroj na miesto, kam chcete vyprázdniť zásobník trávy. Zastavte stroj a zabrzdíte ho. Ak ste na svahu, použite parkovaciu brzdu.
- ▶ Vypnite žacie ústrojenstvo zatlačením na spínač nadol.
- ▶ Ak je na stroji inštalovaný spínač AUT/MAN, nechajte tento spínač v polohe „AUT“.
- ▶ Nastavte páčku plynu do polohy „MIN“.



5.6b

▶ Na strojoch s ručným zdvíhaním a sklápaním zásobníka:

Vysuňte zdvíhaciu páku zásobníka úplne nahor a jej sklopením nadol vyklopte zásobník, nechajte ho voľne vyprázdniť, postupne ho uvoľňujte a sklopte ho späť.

- ▶ Po sklopení zásobníka do základnej polohy zapnite žacie ústrojenstvo páčkovým spínačom.

Not for
Reproduction

6. ÚDRŽBA A NASTAVENIE

Správne vykonávaná pravidelná údržba a kontrola žacieho stroja pomáha k predĺženiu času jeho bezproblémovej prevádzky. Opatrované alebo poškodené súčasti sa musia včas vymeniť. Pri výmene súčastí používajte zásadne originálne náhradné diely; použitie neoriginálnych dielov môže spôsobiť poškodenie stroja, ohroziť zdravie obsluhy alebo iných osôb a v čase záručnej lehoty strácať nárok na záruku. Pre objednanie náhradných dielov vždy kontaktujte výrobcu stroja alebo autorizované servisy.

6.1 PREHĽAD KONTROLY A ÚDRŽBY

| INTERVAL | CELOK | ČINNOSŤ |  |
|------------------------------|---------------------------|--|---|
| PRED KAŽDÝM POUŽITÍM | Motor a prevodovka | Kontrola hladiny oleja | 6.2.1 |
| | Remeň pojazdu | Kontrola a nastavenie | 6.3.11 |
| | Brzda | Kontrola ovládania | 6.2.1 |
| | Pneumatiky | Kontrola tlaku | 6.2.1 |
| | Káble | Kontrola pripevnenia, kontrola rýchlopínacích častí | 6.2.1 |
| | Skrutkové spoje | Kontrola, prípadne dotiahnutie | 6.2.1 |
| | Žacie ústrojenstvo | Kontrola napnutia ozubeného remeňa pohonu nožov, | 6.3.8 |
| | | Kontrola napnutia klinového remeňa pohonu žacieho ústrojenstva | 6.3.8 |
| Bezpečnostné spínače a prvky | Kontrola funkcie | 6.2.1 | |
| PO PRVÝCH 2 HODINÁCH | Motor a prevodovka | Kontrola hladiny oleja | 6.2.1 |
| PO PRVÝCH 5 HODINÁCH | Remeň pojazdu | Kontrola a nastavenie ⁴ | 6.3.11 |
| | Žacie ústrojenstvo | Kontrola napnutia ozubeného remeňa pohonu nožov ⁴ | 6.3.8 |
| | | Kontrola správnosti napnutia klinového remeňa pohonu žacieho ústrojenstva ⁴ | 6.3.8 |
| PO KAŽDOM POUŽITÍ | Žacie ústrojenstvo | Čistenie a umývanie | 6.2.2 |
| | | Kontrola správnosti napnutia klinového remeňa pohonu žacieho ústrojenstva | 6.3.8 |
| | Celý stroj | Čistenie | 6.2.2 |
| | Zásobník trávy | Čistenie textilného vaku | 6.2.2 |
| | Skrutkové spoje | Kontrola, prípadne dotiahnutie | 6.2.1 |
| PO 25 HODINÁCH | Skrutkové spoje | Kontrola, prípadne dotiahnutie | 6.2.1 |
| | Remeň pojazdu | Kontrola a nastavenie | 6.3.11 |
| | Predná náprava a riadenie | Kontrola a nastavenie vôle | 6.3.10 |
| | Žacie ústrojenstvo | Kontrola vôle, súosovosti hriadeľov, kontrola a ostrenie nožov ³ | 6.3.6 6.3.7 |
| | | Mazanie | Mazanie častí podľa mazacieho plánu |

(pokračovanie)

| INTERVAL | CELOK | ČINNOSŤ |  |
|----------------------------------|---|---|---|
| PO 50 HODINÁCH | Vzduchový filter a zapaľovacie sviečky | Kontrola, prípadne výmena ^{1,2} | 6.3.2 |
| | Mazanie | Mazanie častí podľa mazacieho plánu | 6.4 |
| PO 100 HODINÁCH | Motor, prevodovka, elektromagnetická spojka | Kontrola a nastavenie chodu | N |
| MESAČNE | Pneumatiky | Kontrola tlaku | 6.2.1 |
| | Žacie ústrojenstvo | Kontrola napnutia ozubeného remeňa pohonu nožov | 6.3.8 |
| PRED SEZÓNOU | Palivový filter | Výmena | N |
| | Akumulátor | Kontrola elektrolytu a čistenie | 6.3.1 |
| | Remeň pojazdu | Kontrola a nastavenie | 6.3.11 |
| | Žacie ústrojenstvo | Kontrola napnutia ozubeného remeňa pohonu nožov | 6.3.8 |
| | | Kontrola správnosti napnutia klinového remeňa pohonu žacieho ústrojenstva | 6.3.8 |
| Predná náprava a riadenie | Kontrola a nastavenie vôle | 6.3.10 | |
| PO SEZÓNE (ODSTAVENIE STROJA) | Motor | Výmena oleja | 6.3.2 |
| | Káble | Kontrola pripevnenia, kontrola rýchloupínacích častí | 6.2.1 |
| | Žacie ústrojenstvo | Čistenie | 6.2.2 |

Vysvetlivky k tabuľke:

1 = Výmenu vykonávajte častejšie, ak je žací stroj viac zaťažovaný alebo pracuje pri vonkajších teplotách okolo 35 °C alebo vyšších.

2 = V prípade práce stroja v prašnom prostredí vykonávajte kontrolu častejšie.

3 = Kontrolu vykonávajte častejšie, ak stroj pracuje v piesčitom prostredí.

4 = Kontrolu vykonávajte častejšie, ak je nasadený nový remeň.

N = Návod výrobcu dodaný so strojom.



Okrem pravidelnej údržby podľa vyššie uvedenej tabuľky je nutné vykonávať výmenu oleja motora a to podľa odporúčaní v návode, ktorý vypracoval výrobca motora a ktorý je súčasťou dokumentácie žacieho stroja.

6.2 DENNÁ KONTROLA A ÚDRŽBA



Pred začiatkom akejkoľvek údržbárskej alebo servisnej práce sa znovu dôkladne oboznámte so všetkými inštrukciami, zákazmi a odporúčaniami uvedenými v tomto návode.

Pred každým čistením, údržbou alebo opravami vždy vyberte kľúčik zo zapaľovania a odpojte kábel sviečky.

Pri práci používajte vhodný pracovný odev a pracovnú obuv. Pri manipulácii so žacím nožom alebo pri činnostiach s rizikom porezania používajte vhodné pracovné rukavice.

Vyhňte sa rozliatiu paliva, oleja alebo iných škodlivých látok.



Použitý olej, palivo či iné nebezpečné látky a materiály likvidujte v súlade s platnými právnymi predpismi o ochrane životného prostredia.

6.2.1 PRED ZAČATÍM PRÁCE

KONTROLA TLAKU PNEUMATÍK

Dodržujte predpísaný tlak v pneumatikách a pravidelne ho kontrolujte. Dodržanie predpísaného tlaku je dôležité pre rovnomerné kosenie. Iné hodnoty tlaku môžu viesť k sťaženej jazde, prípadne až k strate kontroly nad strojom.

Tlak vzduchu v predných aj v zadných pneumatikách musí byť v rozmedzí **80 – 140 kPa**, pričom rozdiel medzi jednotlivými pneumatikami smie byť **± 10 kPa**.

KONTROLA HLADINY OLEJA V MOTORE

Umiestnite žací stroj na vodorovnú plochu. Odklopte kapotu a odskrutkujte viečko plniaceho otvoru. Vyskrutkujte mierku oleja, utrite ju dočista, vložte späť a zaskrutkujte. Potom ju znovu vyskrutkujte a odčítajte hladinu oleja. Hladina oleja musí byť medzi oboma značkami na mierke. Ak nie je, doplňte motorový olej tak, aby dosahoval až k značke „FULL“.



Bližšie podrobnosti o kontrole a plnení oleja sú uvedené v samostatnom návode, dodanom výrobcou motora.

KONTROLA KÁBLOV A SKRUTKOVÝCH SPOJOV

Vizuálne skontrolujte stav káblov a manuálne skontrolujte dotiahnutie skrutkových spojov.

KONTROLA FUNKCIE BŔZD

Skontrolujte správnu funkciu bŕzd. Postupujte nasledovne:

- ▶ Zastavte stroj na rovnom povrchu a vypnite motor.
- ▶ Zošliapnite brzdový pedál a zapojte parkovaciu brzdou.
- ▶ Pomocou páky by-passu vyradíte pohon zadných kolies.
- ▶ Pokúste sa ručne posunúť stroj dopredu. Ak sa zadné kolesá pretáčajú, je nutný servis bŕzd. Vyhľadajte autorizovaný servis, ktorý vykoná ich nastavenie.

KONTROLA FUNKCIE BEZPEČNOSTNÝCH PRVKOV

Pred každým použitím žacieho stroja kontrolujte funkciu bezpečnostných prvkov:

- ▶ spínač pod sedadlom
- ▶ spínač „R“ deaktivácie odpojenia žacieho ústrojenstva pri jazde vzad

6.2.2 PO UKONČENÍ PRÁCE

NASTAVENIE STROJA

Po ukončení kosenia zdvihnite žacie ústrojenstvo do najvyššej polohy a vypnite pohon žacích nožov. Vypnite zapaľovanie, zošliapnite pedál brzdy a zaistite polohu stroja parkovacou brzdou.

ČISTENIE STROJA

Odstráňte všetky nečistoty a zvyšky trávy z povrchu traktora, vynášacieho tunela a žacieho ústrojenstva. Vyčistite dôkladne textilný vak zásobníka trávy. Pri jeho zalepení trávou klesá schopnosť stroja dobre plniť zásobník trávy.

UMÝVANIE STROJA

Pred umývaním zaparkujte stroj na vhodnej a rovnej ploche.

- ▶ Zásobník trávy:
 - odstráňte zásobník trávy zo stroja, umyte ho a nechajte voľne oschnúť.
- ▶ Plastové diely stroja:
 - očistite pomocou huby a mydlovej vody



6.2.2

- ▶ Žacie ústrojenstvo:
 - umyte zvnútra vrátane vnútornej časti vyprázdňovacieho tunela
 - na nastavce na kryte ústrojenstva nasuňte hadicu s vhodným priemerom. Naštartujte motor, spustite žacie ústrojenstvo a počas 10 minút preplachujte žacie ústrojenstvo prúdom vody. Toto preplachovanie je nutné vykonávať po skončení každého kosenia.



Vyvarujte sa umývania vodou v blízkosti elektrických príslušenstiev na prístrojovej doske, akumulátore a pod.

6.3 PRAVIDELNÁ KONTROLA, ÚDRŽBA A NASTAVENIE

6.3.1 AKUMULÁTOR

Správna a pravidelná údržba akumulátora predĺži jeho životnosť. Pravidelne preto kontrolujte jeho stav podľa dodaného návodu výrobcu akumulátora.

- ▶ Kontakty akumulátora udržiavajte čisté. Ak sa na nich usadia nečistoty, alebo sú skorodované, očistite ich podľa odporúčaní výrobcu akumulátora. Prerušenie obvodu vplyvom oxidácie kontaktov môže mať za následok poruchu dobíjacej funkcie motora!
- ▶ Vybitý akumulátor je nutné dobiť čo najskôr, inak môže dôjsť k nevratnému poškodeniu jeho článkov.
- ▶ Akumulátor je nutné nabiť vždy pred:

- prvým použitím
 - pri odstavení stroja na dlhší čas
 - pred sprevádzkovaním po dlhšej odstávke
 - v ďalších prípadoch, špecifikovaných návodom na obsluhu akumulátora, ktorý vypracoval jeho výrobca.
- ▶ Ak bude nutné akumulátor vymeniť, vždy použite akumulátor rovnakej veľkosti a typu.



Bližšie podrobnosti o kontrole a údržbe akumulátora sú uvedené v samostatnom návode, dodanom jeho výrobcom.

6.3.2 MOTOR

VÝMENA OLEJA

Pred výmenou oleja si pripravte si nádobu s objemom aspoň **2 litre**. Aby z motora vytekol všetok olej, odporúčame podložiť stroj (napr. pomocou drevených klátikov) na opačnej strane, než je umiestnená vypúšťacia skrutka. Vypúšťajte ešte zahriaty olej.

- ▶ Vyskrutkujte uzáver plnenia oleja, aby olej z motora lepšie a rýchlejšie vytekal.
- ▶ Odskrutkujte vypúšťaciu skrutku a nechajte olej úplne vytečť do pripravenej nádoby.
- ▶ Naskrutkujte späť vypúšťaciu skrutku, naplňte motor správnym množstvom predpísaného oleja (➔ **Návod na obsluhu motora**) a uzatvorte uzáver plnenia oleja.
- ▶ Odmerkou skontrolujte správnu hladinu oleja. V prípade potreby dolejte olej tak, aby bola hladina v správnej výške.

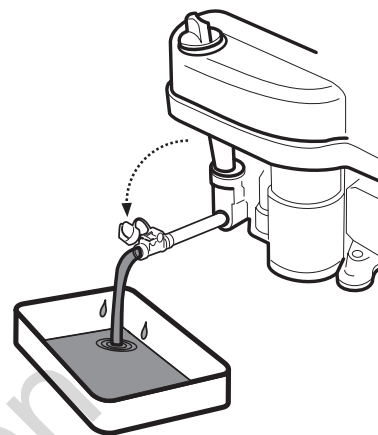

Bližšie podrobnosti o výmene oleja, vrátane údajov o type a množstve oleja, sú uvedené v samostatnom návode, dodanom výrobcom motora.



Ak dôjde ku kontaktu s opotrebovaným olejom, odporúčame dôkladne si umyť ruky vodou a mydlom. Použitý olej zlikvidujte podľa pravidiel ochrany životného prostredia. Vhodné je dopraviť olej v uzatvorenej nádobe do zberne použitých olejov. Použitý olej v žiadnom prípade nevyhadzujte medzi odpadky a nelejte do kanalizácie, odpadu alebo na zem.

ÚDRŽBA VZDUCHOVÉHO FILTRA

Nenechávajte nikdy motor v chode bez vzduchového filtra. Dochádza k rýchlemu opotrebovaniu motora.



Údržbu vzduchového filtra vykonávajte podľa pokynov, uvedených v návode na obsluhu motora, dodanom jeho výrobcom.

ÚDRŽBA ZAPAĽOVACEJ SVIEČKY

Na dosiahnutie dokonalého chodu motora musí byť zapaľovacia sviečka správne nastavená a očistená od usadenín.



Vždy používajte len sviečku, špecifikovanú výrobcom motora!
 Pokiaľ bol motor krátko pred kontrolou alebo výmenou v prevádzke, je sviečka veľmi horúca. Dajte preto veľký pozor, aby ste sa nepopálili.

- ▶ Odstráňte kábel sviečky a sviečku demontujte pomocou kľúča na sviečky.
- ▶ Vizuálne prekontrolujte vonkajší vzhľad sviečky. Ak je sviečka viditeľne značne opotrebovaná alebo má prasknutý izolátor alebo dochádza k jeho odlupovaniu, je nutné ju vymeniť.
- ▶ Ak je sviečka zanesená nečistotami alebo len mierne opotrebovaná, treba ju opatrne očistiť vhodnou (medenou) drôtenou kefou.
- ▶ Pomocou mierky zmerajte a nastavte vzdialenosť elektród (➔ **Návod na obsluhu motora**).
- ▶ Po údržbe alebo výmene riadne sviečku dotiahnite. Nesprávne dotiahnutá sviečka sa silno zahrieva a môže spôsobiť vážne poškodenie motora.

0,7 - 0,8 mm

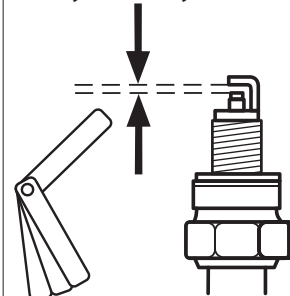



Kontrolu, údržbu a výmenu zapaľovacej sviečky vykonávajte podľa pokynov, uvedených v návode na obsluhu motora, dodanom jeho výrobcom.

VÝMENA PALIVOVÉHO FILTRA

Nenechávajte nikdy motor v chode bez vzduchového filtra. Dochádza k rýchlemu opotrebovaniu motora.



Výmenu palivového filtra vykonávajte podľa pokynov, uvedených v návode na obsluhu motora, dodanom jeho výrobcom.

6.3.3 VÝMENA ŽIAROVIEK OSVETLENIA

Osvetlenie je osadené vnútri kapoty a je prístupné po jej odklopení. V prípade jeho výmeny konzultujte správny typ osvetlenia so svojím dodávateľom alebo výrobcom stroja na základe modelu vášho stroja.



6.3.3a

- ▶ Pri výmene odpojte konektor (1) osvetlenia, jednou rukou pridržiňte svetlo z vonkajšej strany kapoty (aby nevypadlo na zem) a druhou rukou vysuňte objímku (2). Nakoniec vyberte osvetlenie (3) cez kapotu von. Pri inštalácii postupujte opačným spôsobom.

6.3.4 VÝMENA POISTKY

V prípade poškodenia poistky dôjde k okamžitému vypnutiu motora, zastaveniu žacieho ústrojenstva a zhasnú všetky kontrolky na prístrojovej doske. V tomto prípade je nutné vyhľadať nefunkčnú poistku a vymeniť ju za novú. V žiadnom prípade nenahradzujte chybnú poistku poistkou s vyššou prúdovou hodnotou!

Poistky sú umiestnené na stĺpiku riadenia a sú prístupné po zdvihnutí kapoty a sňatí ochranného krytu poistiek.

- ▶ Vyberte poistku a vložte novú poistku s rovnakou hodnotou, akú mala pôvodná poistka, t. j. **15 A** alebo **5 A**. Ak sa aj po výmene poistky nedá naštartovať motor alebo spustí žacie ústrojenstvo, kontaktujte autorizovaný servis.
- ▶ Niektoré modely strojov sú vybavené centrálnou rozvodnou skrinkou elektroinštalácie. V žiadnom prípade nezasahujte do tejto rozvodnej skrinky elektroinštalácie! Výnimku tvorí iba výmena poistiek.

6.3.5 NADVIHNUTIE STROJA

Ak chcete žací stroj nadvihnúť, použite zdvihák a podpery.

Postupujte nasledovne:

- ▶ Umiestnite zdvihák pod prevodovku na zadnej náprave a zdvihnite zadnú časť stroja.
- ▶ Vložte dve podpery pod konce náprav vnútri strany zadných kolies.
- ▶ Zdvihnite prednú časť stroja a vložte dve podpery pod oba konce čapov predných kolies.



Nenakláňajte nikdy stroj na stranu, kde je umiestnený karburátor motora. Môže dôjsť k vniknutiu oleja do čističa vzduchu!

6.3.6 ŽACIE ÚSTROJENSTVO – OSTRENIE A VÝMENA NOŽOV

OSTRENIE NOŽOV

Žacie nože musia byť ostré, staticky vyvážené a rovné. Tupé, nesprávne naostrené alebo poškodené žacie nože spôsobujú vytrhávanie trávy, poškodzovanie trávnik a nedokonalý zber pokosenej trávy do zásobníka.



Deformovaný alebo inak poškodený nôž nikdy neopravujte, vždy ho ihneď vymeňte. Pri akejkoľvek manipulácii so žacími nožmi vždy používajte pevné pracovné rukavice.

Postup ostrenia:



6.3.6a

- ▶ Odstráňte zásobník trávy, naklopte stroj na pravý bok a podložte ho vhodnými podložkami. Odporúčame prizvať k naklopeniu ďalšiu osobu, aby nedošlo k poškodeniu častí stroja alebo k zraneniu.
- ▶ Odskrutkujte oba nože a očistite ich.
- ▶ Naostrite nože najprv pomocou brúsky, potom pilníkom.



Nevykonávajte ostrenie priamo na žacom ústrojenstve.

- ▶ Po naostrení nože ešte nemontujte späť, ale skontrolujte ich vyváženie (pozri postup nižšie).



6.3.6b

- Pred spätnou montážou nožov skontrolujte stav strižných kolíkov, ktoré slúžia ako ochrana žacieho ústrojenstva proti poškodeniu. Ak sú strižné kolíky poškodené, ihneď ich vymeňte. Náhradné kolíky sú súčasťou výbavy stroja.

- Po kontrole vyváženia a strižných kolíkov priskrutkujte nože späť. Pri montáži dbajte na to, aby vyhnutie lopatiek smerovalo hore dovnútra plášťa žacieho ústrojenstva. Nezameňte ľavý nôž za pravý. Pri pravom noži je skrutka s ľavým závitom.
- Pripevňovacie skrutky nožov dôkladne dotiahnite pomocou momentového kľúča predpísaným uťahovacím momentom 30 ± 3 Nm. Tento moment sa dosiahne práve v okamihu, keď tangenciálna (vypuklá) pružina pod pripevňovacou skrutkou noža je plne stlačená a skrutka sa od tohto okamihu nedoťahuje.

VYVÁŽENIE NOŽOV

Veľkú pozornosť venujte vyrovnaniu a vyváženiu nožov. Nevyrovnané a nevyvážené nože môžu svojimi vibráciami spôsobiť poruchu motora alebo žacieho ústrojenstva.

Pri vyvažovaní zasuňte skrutkovač do centrovacej diery a nastavte nôž do vodorovnej polohy. Ak nôž zostane v tejto polohe, je vyvážený. Ak jeden z koncov noža prevažuje, vykonávajte brúsenie tejto strany až do vyváženia. Pri vyvažovaní pribrusovaním neskracujte dĺžku noža! Prípustná statická nevyváženosť môže byť 2 g max.

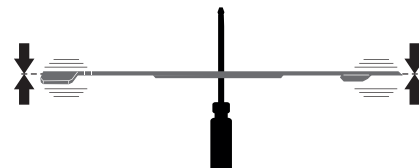

Pokiaľ si nie ste istí postupom, kontaktujte autorizované servisné stredisko, kde vám ochotne poradia.

VÝMENA NOŽOV

Ak sú nože častým používaním poškodené, nie je možné ich vyvážiť alebo riadne naostríť, je nutné ich vymeniť. Postupujte nasledovne:

- Odstráňte zásobník trávy, naklopte stroj na pravý bok a podložte ho vhodnými podložkami. Odporúčame prizvať k naklopeniu ďalšiu osobu, aby nedošlo k poškodeniu častí stroja alebo k zraneniu.
- Odskrutkujte oba nože.
- Pred montážou nových nožov skontrolujte stav strižných kolíkov, ktoré slúžia ako ochrana žacieho ústrojenstva proti poškodeniu. Ak sú strižné kolíky poškodené, ihneď ich vymeňte.
- Skontrolujte vyváženie nových nožov (pozri vyššie).
- Priskrutkujte nové nože. Pri montáži dbajte na to, aby vyhnutie lopatiek smerovalo hore dovnútra plášťa žacieho ústrojenstva. Nezameňte ľavý nôž za pravý. Pri pravom noži je skrutka s ľavým závitom.
- Pripevňovacie skrutky nožov dôkladne dotiahnite pomocou momentového kľúča predpísaným uťahovacím momentom 30 ± 3 Nm. Tento moment sa dosiahne práve v okamihu, keď tangenciálna (vypuklá) pružina pod pripevňovacou skrutkou noža je plne stlačená a skrutka sa od tohto okamihu nedoťahuje.



Hneď ako dôjde k nárazu nožov do nejakej pevnej prekážky, ihneď zastavte motor a nože skontrolujte! Môže dôjsť k poškodeniu alebo prestrihnutiu strižných kolíkov. Pri akejkoľvek manipulácii so žacími nožmi vždy používajte pevné pracovné rukavice.

6.3.7 ŽACIE ÚSTROJENSTVO – KONTROLA A VYROVNANIE



6.3.7a

Na docelenie najlepších výsledkov kosenia musí byť žacie ústrojenstvo nastavené v správnej výške od zeme a jednotlivé strany ústrojenstva musia byť vyrovnané do roviny. Kontrolujte preto pravidelne mieru **A**, **B** aj **C**.

Miera **A** je predná hrana žacieho ústrojenstva v smere jazdy a má byť **23 – 25 mm** nad zemou.

Miera **B** je zadná hrana žacieho ústrojenstva v smere jazdy a má byť **28 – 32 mm** nad zemou, t. j. zadná hrana musí byť o 5 – 8 mm vyššie než hrana predná.

Miera **C** zobrazuje umiestnenie žacieho ústrojenstva v smere bočnom a rozdiel medzi pravou a ľavou stranou by mal byť max. **5 mm**.



Pred začiatkom nastavovania umiestnite stroj na **optimálne rovnú plochu**, **nahustite všetky pneumatiky na predpísaný tlak** (80 – 140 kPa, ± 10 kPa rozdiel medzi jednotlivými pneumatikami) a celý stroj **zaistíte voči pohybu** (napr. vhodným klinom a pod.).



6.3.7b

- Uvoľnite zaistovacie čapy krytu žacieho ústrojenstva na pravej strane tak, že zasuniete skrutkovač do drážky čapu a otočíte proti smeru hodín. Kryt vyberte mimo stroja. Rovnakým postupom vyberte kryt aj na ľavej strane stroja.



6.3.7c

- ▶ Z napínacieho mechanizmu remeňa pohonu žacieho ústrojenstva odskrutkujte dve matice aj podložku. Tým dôjde k uvoľneniu pružiny a remeňa. Odstráňte remeň z remeníc.



6.3.7d

- ▶ Pootočte sústavu remeníc tak, aby ste získali prístup ku skrutkám na zadnej strane žacieho ústrojenstva.
- ▶ Nastavením skrutiek v prednej aj zadnej časti žacieho ústrojenstva nastavte správne miery **A**, **B** a **C**.



Pri nastavovaní miery **C** odporúčame podložiť kryt žacieho ústrojenstva na oboch stranách vhodnými, rovnako vysokými podložkami (napr. drevené dosky a pod.) a pomocou nich vyrovať ústrojenstvo tak, aby výška od zeme na pravej aj ľavej strane bola rovnaká.

- ▶ Po nastavení správnych vzdialeností žacieho ústrojenstva dotiahnite všetky povolené skrutky a matice momentom **55 – 65 Nm**. Po nasadení remeňa pohonu žacieho ústrojenstva a napínacieho mechanizmu utiahnite matice tak, aby dĺžka napínacej pružiny bola **85 ± 1 mm**. Nakoniec vráťte späť kryt žacieho ústrojenstva.



V prípade, že si nie ste istí postupom, zverte tento zásah servisnému stredisku.

6.3.8 ŽACIE ÚSTROJENSTVO – KONTROLA A NASTAVENIE REMEŇA

V dôsledku namáhania sa po čase uvoľní napnutie remeňa pohonu žacieho ústrojenstva a je nutné ho napnúť. Remeň sa napína pomocou napínacieho mechanizmu s pružinou a je správne napnutý, keď pri pôsobení silou **4 kPa** v polovici vzdialenosti medzi remenicami dôjde k prehnutiu remeňa približne o **0,5 cm**.



Na meranie sily použite napríklad štandardný mechanický silomer, dostupný v obchodoch s príslušným sortimentom.



6.3.7b
6.3.7c

- ▶ Uvoľnite zaisťovacie čapy krytu žacieho ústrojenstva na pravej strane tak, že zasuniete skrutkovač do drážky čapu a otočíte proti smeru hodín. Kryt vyberte mimo stroja.
- ▶ Uťahnite matice napínacej skrutky tak, aby dĺžka napínacej pružiny bola **85 ± 1 mm**.
- ▶ Vráťte späť kryt žacieho ústrojenstva.

6.3.9 ŽACIE ÚSTROJENSTVO – VYBRATIE ZO STROJA

- ▶ Spustíte žacie ústrojenstvo do najnižšej polohy prestavením páky nastavenia výšky do polohy 1.
- ▶ Odstráňte kryt žacieho ústrojenstva (→ 6.3.7 a  6.3.7b).



6.3.9a

- ▶ Nadvihnite trochu tunel vynášania trávy (1) a vysuňte ho z dvoch čapov (2) privarených na ráme žacieho ústrojenstva. Potom buď posuňte tunel asi o 10 cm dozadu a zaistite ho, alebo ho úplne vyberte zo stroja cez zadnú dosku.



6.3.7c

- ▶ Z napínacieho mechanizmu remeňa pohonu žacieho ústrojenstva odskrutkujte dve matice aj podložku. Tým dôjde k uvoľneniu pružiny a remeňa. Odstráňte remeň z remeníc.



6.3.7d

- ▶ Pootočte sústavu remeníc tak, aby ste získali prístup ku skrutkám na zadnej strane žacieho ústrojenstva. Skrutky odskrutkujte.



6.3.9b

- ▶ Na prednej strane žacieho ústrojenstva nie je potrebné demontovať skrutky, stačí len ústrojenstvo vyhákovat' z pridržiavacej konzoly



6.3.9c

- ▶ Vytiahnite pomaly žacie ústrojenstvo zo stroja.

6.3.10 ÚDRŽBA RIADENIA



6.3.10

Pravidelne kontrolujte, či medzi ozubeným segmentom riadenia a pastorkom volantu nevznikla neprípustná vôľa. V prípade zistenia väčšej vôle je potrebné ju vymedziť.



Zanedbanie tejto údržby môže spôsobiť poškodenie dielov riadenia.

Postup vymedzenia (nastavenia) vôle:

- ▶ Otvorte kapotu stroja.
- ▶ Povoľte dve matice M12 (1) na skrutke výstredníka.
- ▶ Na šesťhran výstredníka (2) nasadte vhodný kľúč a otáčajte ním, až vôľu vymedzíte na minimum.
- ▶ Dotiahnite obe matice M12 (1) momentom s veľkosťou 35 – 45 Nm.

6.3.11 KONTROLA A NASTAVENIE REMEŇA POHONU POJAZDU

Pravidelne kontrolujte stav a napnutie remeňa pohonu pojazdu. Len čo začne remeň prešmykovať alebo dokonca vydávať zápach, je potrebné ho napnúť alebo vymeniť.

- ▶ Odstráňte kryt žacieho ústrojenstva (➔ 6.3.7) .



6.3.11

- ▶ Doťahovaním matíc na skrutke nastavte pružinu na dĺžku **55 ± 1 mm**.



Neprepínajte remeň nad túto medzu, skracujete tým jeho životnosť a môže dôjsť tiež k poškodeniu prevodovky!

- ▶ Vráťte späť kryt žacieho ústrojenstva.

6.3.12 VÝMENA REMEŇA

Výmena remeňov pohonu je pomerne náročná operácia a je nutné ju zveriť autorizovanému servisu.

6.3.13 VÝMENA KOLESA

Pred výmenou niektorého z kolies zaparkujte traktor na vodorovnej ploche s pevným povrchom, zastavte motor a vyberte kľúčik zo zapalovania. Výmenu vykonajte nasledovne:



6.3.13

- ▶ Naddvihnite stroj vhodným zdvíhacom na strane, na ktorej budete vykonávať výmenu. Zdvihák umiestnite pod pevnú časť rámu stroja alebo na rameno prevodovky. Poistite stroj proti zideniu vhodným dreveným hranolom.
- ▶ Odstráňte z kolesa ochranný kryt (iba predné kolesá).
- ▶ Vhodným skrutkovačom demontujte poistný strmeňový krúžok a odstráňte podložku.
- ▶ Stiahnite koleso z hriadeľa. Na zadných kolesách je na hriadeli pero.

Pri spätnej montáži kolesa použite opačný postup ako pri jeho demontáži. Pred nasadením kolesa očistite všetky časti a hriadeľ namažte zľahka plastickým mazivom. Najmä pri kolesách zadnej nápravy je toto **namazanie nevyhnutné pre následnú demontáž kolesa. V prípade nepremazania môže byť následná montáž veľmi náročná.**

Pri nasadzovaní zadného kolesa dbajte na vzájomnú polohu pera na hriadeli a drážky v kolese.

6.3.14 OPRAVA DEFektu PNEUMATIKY

Stroj je vybavený bezdušovými pneumatikami. V prípade defektu zverte opravu odbornému pneuservisu alebo autorizovanému servisu žacích strojov Seco.

6.3.15 ÚDRŽBA HYDROSTATICKEJ PREVODOVKY

Pre spoľahlivú funkciu prevodovky je nutné udržiavať hladinu oleja v správnej výške. Plniace otvory prevodoviek sú prístupné po vybratí vynášacieho tunela zo stroja (➔ 6.3.9). Predpísané hodnoty sú uvedené v návode od výrobcu, ktorý je súčasťou dodávky stroja.



Pri problémoch s prevodovkou vyhľadajte okamžite pomoc autorizovaného servisu, hrozí nebezpečenstvo vážneho poškodenia.

6.4 MAZANIE

Mazanie stroja vykonávajte podľa obrázka 6.4 a tabuľky nižšie. V prípade, keď so strojom pracujete vo veľmi prašných alebo piesčitých prevádzkových podmienkach, mažte častejšie.

Ložiská napínacích kladiek, vodiacich kladiek a ložiská žacieho ústrojenstva sú samomazné.

Pred začiatkom mazania musí byť vždy vypnutý motor a všetky pohyblivé časti stroja musia byť v pokoji.

| | Č. | Miesto | Mazivo |
|--|-----|--|----------------------|
|  6.4 | (1) | Otočný bod brzdového pedála | Olej SAE 30 |
| | (2) | Ozubený segment riadenia, výstredník a uhlový kĺb spojovacieho ťahadla riadenia | Plastické mazivo A00 |
| | (3) | Otočné body pedála pojazdu | Olej SAE 30 |
| | (4) | Čap predných kolies, ložiská oboch predných kolies, čapy nápravnice a uhlový kĺb spojovacieho ťahadla riadenia | Plastické mazivo A00 |
| | (5) | Otočné body mechanizmu zdvíhania žacieho ústrojenstva | Plastické mazivo A00 |
| | (6) | Skrutka ťahadla zdvíhania žacieho ústrojenstva | Plastické mazivo A00 |
| | (7) | Okrúhla panva ťahadla riadenia | Plastické mazivo A00 |
| | (8) | Polosi zadných kolies (prevodovky) | Plastické mazivo A00 |



Čísla 10 a 50 v rámečkoch na obrázku 6.4 znamenajú interval mazania v hodinách.



Nedovoľte, aby boli olejom a mazivami znečistené remene pohonu a ich remenice. Pred mazaním a po ňom utrite dočista okolie mazaných dielov.

Pred odstavením stroja na dlhší čas namažte dôkladne všetky miesta uvedené na obrázku, najmä však polosi prednej a zadnej nápravy.

Not for
Reproduction

7. ODSTRÁŇOVANIE PORÚCH A CHÝB

Nevykonávajte servisné operácie, pokiaľ nemáte zodpovedajúce technické vybavenie a kvalifikáciu. Nižšie uvedené operácie sa môžu vykonávať používateľom stroja. Ostatné tu neuvedené servisné operácie vykonávané používateľom rušia platnosť záruky. Výrobca nezodpovedá za škody vzniknuté v dôsledku nekvalitného vykonania nepovolených servisných operácií používateľom.

| Porucha, chyba | Odstránenie |
|---|--|
| Žacie ústrojenstvo kosí nerovnomerne | <ul style="list-style-type: none"> ▶ Odstráňte nahromadenú trávu zo spodnej strany žacieho ústrojenstva. ▶ Presvedčte sa, či sú nože ostré a nedeformované. ▶ Skontrolujte dotiahnutie nožov. ▶ Skontrolujte nastavenie výšky žacieho ústrojenstva (➡ 6.3.7). Ak nie je správne, vykonajte nové nastavenie. ▶ Skontrolujte napnutie hnacích remeňov (➡ 6.3.8). V prípade potreby vykonajte nastavenie napínania. ▶ Skontrolujte hriadele nožov. Pri poškodení alebo nadmernom opotrebovaní ich vymeňte. |
| Medzi rotormi nožov zostáva nepokosený pruh | <ul style="list-style-type: none"> ▶ Skontrolujte, či nie sú poškodené telesá ložísk. Podľa zistenia vykonajte opravu alebo ich vymeňte. Pri kosení hustej trávy alebo trávy s nadmerne mokrým povrchom môže zostávať nepokosený pruh. Pojazdová rýchlosť by mala byť zaradením vhodného prevodového stupňa prispôbena podmienkam kosenia. Motor by mal bežať pri úplne otvorenej klapke plynu. ▶ Skontrolujte, či sú nože ostré a nepoškodené. V prípade potreby nože vymeňte. |
| Žacie ústrojenstvo trhá mačiny | <ul style="list-style-type: none"> ▶ Skontrolujte napnutie hnacích remeňov (➡ 6.3.8). V prípade potreby vykonajte nastavenie napínania. ▶ Skontrolujte, či nie sú poškodené telesá ložísk. Podľa zistenia vykonajte opravu alebo ich vymeňte. ▶ Skontrolujte výšku kosenia a prípadne ju upravte. K thaniu mačiny dochádza častejšie na nerovných plochách. ▶ Skontrolujte, či nie sú nože ohnuté. V prípade potreby nože vymeňte. |
| Žacie ústrojenstvo nevyhadzuje trávu | <ul style="list-style-type: none"> ▶ Odstráňte nahromadenú trávu zo spodnej strany žacieho ústrojenstva. Za mokra môže dôjsť k upchatiu tunela a spodnej strany pri výstupe zo žacieho ústrojenstva trávou. Nekoste mokrú trávu. ▶ Pojazdová rýchlosť by mala byť zaradením vhodného prevodového stupňa prispôbena podmienkam kosenia. Motor by mal bežať pri úplne otvorenej klapke plynu. Pri kosení vysokej trávy koste najprv raz pri vysokej polohe kosenia, potom znovu pri normálnej polohe. Riadte sa údajmi uvedenými v kap. 5.5.3. ▶ Skontrolujte napnutie hnacích remeňov (➡ 6.3.8). V prípade potreby vykonajte nastavenie napínania. ▶ Presvedčte sa, najmä po výmene noža, že je nôž namontovaný správne. |
| Remeň pohonu žacieho ústrojenstva sa pri prevádzke zastavuje | <ul style="list-style-type: none"> ▶ Remeň pohonu žacieho ústrojenstva môže byť poškodený, keď počas chodu stroja vyskočí z remenice. Ak vyskočí aj po preskúšaní podľa nasledujúcich krokov, je potrebné remeň vymeniť. ▶ Skontrolujte napnutie remeňa (➡ 6.3.8). V prípade potreby nastavte napnutie. ▶ Skontrolujte vedenie remeňa. ▶ Skontrolujte nastavenie výšky kosenia, v prípade potreby ju nastavte. ▶ Skontrolujte, či pohybu remeňa nebráni cudzie teleso. Ak áno, teleso odstráňte. ▶ Prekontrolujte všetky remenice. Vyhnuté alebo prasknuté remenice môžu spôsobiť problémy. Podľa potreby ich vymeňte. ▶ Skontrolujte vnútornú plochu remenice na motore. Ak je drsná alebo má trhlinky, je potrebné remenicu vymeniť. ▶ Skontrolujte opotrebovanie dielov napínacieho mechanizmu, v prípade potreby opotrebované diely vymeňte. |
| Remeň pohonu žacieho ústrojenstva prešmykuje | <ul style="list-style-type: none"> ▶ Ak je tráva príliš vysoká alebo mokrá, môže remeň kosenia prešmykovať. Skontrolujte, či nie je remeň opotrebovaný. Ak áno, vymeňte ho. ▶ Skontrolujte napnutie remeňa (➡ 6.3.8). V prípade potreby nastavte napnutie. ▶ Skontrolujte napínicu pružinu mechanizmu napínača remeňa kosenia. Vytiahnutú alebo poškodenú pružinu vymeňte. |
| Remeň pohonu žacieho ústrojenstva sa nadmerne opotreboáva | <ul style="list-style-type: none"> ▶ Skontrolujte všetky miesta vedenia remeňa. Zistite, či pohybu remeňa nebráni cudzie teleso. Ak áno, teleso odstráňte. ▶ Skontrolujte remenice, ak sú poškodené, vymeňte ich. ▶ Skontrolujte nastavenie výšky kosenia, v prípade potreby ju nastavte. ▶ Skontrolujte napnutie remeňa (➡ 6.3.8). V prípade potreby nastavte napnutie. |
| Nože nie je možné uviesť do pohybu | <ul style="list-style-type: none"> ▶ Skontrolujte, či nie je remeň opotrebovaný alebo poškodený. Ak je to tak, vymeňte ho. Ak je voľný, napnite ho. ▶ Skontrolujte pružinu napínacieho mechanizmu. Prasknutú alebo poškodenú pružinu vymeňte. ▶ Skontrolujte, či pohybu remeňa nebráni cudzie teleso. Ak áno, teleso odstráňte. |
| Nože sa zastavujú s oneskorením | <ul style="list-style-type: none"> ▶ Skontrolujte napnutie remeňa (➡ 6.3.8). V prípade potreby nastavte napnutie. Ak už nie je ďalšie napnutie remeňa možné pre jeho značné opotrebovanie, remeň vymeňte. ▶ Zistite, či pohybu remeňa nebráni cudzie teleso. Ak áno, teleso odstráňte. ▶ Skontrolujte funkciu elektromagnetickej spojky, či správne vypína. V prípade nesprávnej funkcie nechajte spojku vymeniť alebo opraviť v autorizovanom servise. |

| Porucha, chyba | Odstránenie |
|--|--|
| Pri zapnutí pohonu žacieho ústrojenstva vzniká extrémne kmitanie remeňa | <ul style="list-style-type: none"> ▶ Skontrolujte nože. Ak nie sú nerovné alebo skrútené, skontrolujte aj to, ako sú vyvážené. V prípade, že sú zdeformované, vymeňte ich. ▶ Skontrolujte, či nemá remeň spálené plošky alebo nepravidelnosti, ktoré môžu viesť ku kmitaniu. Poškodený remeň vymeňte. ▶ Skontrolujte, či nie sú nože opotrebované alebo poškodené. V prípade potreby ich vymeňte. ▶ Skontrolujte funkciu elektromagnetickej spojky, či správne zapína. V prípade nesprávnej funkcie nechajte spojku vymeniť alebo opraviť v autorizovanom servise. ▶ Skontrolujte vnútornú plochu remenice na motore. Ak je drsná alebo má trhlinky, je potrebné remenicu vymeniť. ▶ Skontrolujte, či nie je na spodnej strane žacieho ústrojenstva nános trávy. Nános je nutné odstrániť. ▶ Skontrolujte, či nie je porucha v prichytení motora. Podľa potreby skrutky dotiahnite alebo ich vymeňte. ▶ Skontrolujte napnutie remeňa (➡ 6.3.8). V prípade potreby nastavte napnutie. |
| Remeň pohybu stroja prešmykuje | <ul style="list-style-type: none"> ▶ Skontrolujte napnutie remeňa pohonu pojazdu (➡ 6.3.11). V prípade potreby nastavte jeho napnutie. ▶ Skontrolujte, či nie je remeň poškodený alebo opotrebovaný. ▶ Skontrolujte, či mechanizmus spojky pojazdu neblokuje cudzie teleso. Ak áno, teleso odstráňte. ▶ Skontrolujte, či nie je remenica motora alebo prevodovky poškodená. Podľa potreby vykonajte výmenu. |
| Remeň pojazdu stroja škripe | <ul style="list-style-type: none"> ▶ Skontrolujte napnutie remeňa pohonu pojazdu (➡ 6.3.11) a funkciu brzdy. V prípade potreby nastavte napnutie remeňa. Ak nie je funkcia brzdy správna, nechajte ju nastaviť v autorizovanom servise. |
| Remeň pojazdu stroja pri prevádzke vyskakuje | <ul style="list-style-type: none"> ▶ Skontrolujte napnutie remeňa pojazdu (➡ 6.3.11). V prípade potreby nastavte jeho napnutie. ▶ Skontrolujte vedenie remeňa. V prípade potreby nastavte. ▶ Skontrolujte, či nie sú poškodené remenice. V prípade potreby ich vymeňte. ▶ Skontrolujte medzeru mechanizmu spojky pojazdu. Pri výchyklách môže byť nosník kladiek spojky vyhnutý. Podľa potreby vymeňte. |
| Stroj nejde pri zošliapnutí pedála pojazdu | <ul style="list-style-type: none"> ▶ Skontrolujte napnutie remeňa pojazdu (➡ 6.3.11). V prípade potreby nastavte jeho napnutie. ▶ Skontrolujte remenicu motora aj prevodovky vzhľadom na odstrihnuté či poničené drážky. Podľa potreby vymeňte. |
| Pri pohybe vznikajú extrémne kmity | <ul style="list-style-type: none"> ▶ Skontrolujte, či nie sú poškodené alebo zdeformované remenice. Podľa potreby vykonajte ich výmenu. ▶ Skontrolujte, či nemá remeň pojazdu spálené miesta či iné nepravidelnosti. Podľa potreby ho vymeňte. ▶ Skontrolujte napnutie remeňa pojazdu (➡ 6.3.11). V prípade potreby nastavte jeho napnutie. ▶ Skontrolujte vyváženosť žacích nožov. Podľa potreby ich vyvážite alebo vymeňte. |
| Riadenie prešmykuje alebo je voľné | <ul style="list-style-type: none"> ▶ Skontrolujte, či medzi segmentom a pastorkom nie je príliš veľká vôľa. Ak áno, nastavte ozubený segment. Skontrolujte opotrebovanie guľových kĺbov. Podľa potreby kĺby vymeňte. |
| Motor nebeží | <ul style="list-style-type: none"> ▶ Skontrolujte, či je v nádrži benzín. ▶ Skontrolujte, či bol dodržaný predpísaný postup štartu motora (➡ 5.2) ▶ Skontrolujte poistku. V prípade potreby vymeňte. ▶ Skontrolujte, či napätie na póloch akumulátora je 12 V. Na novom stroji zistite, či bol akumulátor aktivovaný a nabitý. Na nových strojoch vyberte zapalovaciu sviečku a presvedčte sa, že vo valci nie je nahromadený olej v dôsledku nesprávnej manipulácie. ▶ Skontrolujte, či všetky pripojenia vodičov sú v poriadku a spínače elektrického systému sú funkčné. ▶ Preskúšajte motor presne podľa pokynov v návode na obsluhu motora od jeho výrobcu. Nechajte preskúšať elektrický systém stroja v odbornej dielni. |
| Motor sa točí, ale nechce naskočiť | <ul style="list-style-type: none"> ▶ Skontrolujte, či bol dodržaný predpísaný postup štartu motora (➡ 5.2). Skontrolujte, či je benzín v nádrži čistý. ▶ Skontrolujte, či nie je zapchatý benzínový čistič. ▶ Skontrolujte, či je otvorený palivový uzáver (platí len pre stroje s motorom BS15, HP). ▶ Presvedčte sa, že je páčka plynu v polohe „SÝTIČ“. ▶ Preskúšajte motor presne podľa pokynov v návode na obsluhu motora od jeho výrobcu. Nechajte preskúšať kabeláž a spínače v odbornej dielni. |
| Stroj sa nedá tlačiť (alebo len ťažko) | <ul style="list-style-type: none"> ▶ Skontrolujte, či je páka by-passu v polohe „0“. |
| Pri jazde sa ozýva „pískanie“ | <ul style="list-style-type: none"> ▶ Skontrolujte stav remeňov, vodičov a napínacích kladiek. Ak pretrvávajú problémy, vyhľadajte okamžite autorizovaný servis. |
| Stroj nie je možné obvyklým spôsobom naštartovať | <ul style="list-style-type: none"> ▶ Využite systém núdzového dojazdu a dôjdite so strojom na miesto, odkiaľ ho je možné dopraviť do servisnej dielne (➡ 5.2.1) |

7.1 OBJEDNÁVANIE NÁHRADNÝCH DIELOV

Odporúčame používať výhradne originálne náhradné diely, ktoré zabezpečujú bezpečnosť a vymeniteľnosť. Náhradné diely objednávajte vždy len u autorizovaného predajcu alebo v servisnej organizácii, ktorá je informovaná o aktuálnych technických zmenách vykonávaných na výrobkoch v priebehu výroby.

Na ľahkú, rýchlu a presnú identifikáciu potrebného náhradného dielu uveďte na objednávke vždy sériové číslo, ktoré nájdete na druhej strane obalu tejto publikácie. Uveďte takisto rok výroby stroja, ktorý je uvedený na výrobnom štítku pod sedadlom.

7.2 ZÁRUKA

Záručné podmienky sú uvedené v záručnom liste, ktorý sa vždy odovzdáva s výrobkom u predajcu.

Not for
Reproduction

8. POSEZÓNNA ÚDRŽBA, ODTAVENIE STROJA

Po skončení sezóny, alebo ak sa kosačka nepoužíva viac ako 30 dní, je vhodné ho čo najskôr pripraviť na uskladnenie. Ak zostane palivo bez pohybu v nádrži viac ako 30 dní, môže vzniknúť lepkavá usadenina, ktorá môže mať nepriaznivý vplyv na karburátor a zapríčiniť zlú funkciu motora. Preto nádrž vyprázdňte.



Nikdy neskladujte žací stroj s plnou nádržou vnútri budov alebo v zle vetraných priestoroch, kde sú palivové výpary, otvorený oheň, iskrenie alebo zapaľovacie plamienky, kúrenisko, ústredné kúrenie, suché handry a pod. S palivami a mazivami zaobchádzajte opatrne, sú vysoko horľavé a neopatrné zaobchádzanie vám môže spôsobiť vážne popáleniny alebo škodu na majetku. Vyprázdňovanie nádrže vykonávajte len do schválenej nádoby vo vonkajších priestoroch bez otvoreného ohňa.

Odporúčaný postup prípravy na skladovanie žacieho stroja:

- ▶ Dôkladne celý stroj očistite, obzvlášť vnútorné časti žacieho ústrojenstva (➔ 6.2.2).



Na čistenie nikdy nepoužívajte benzín. Použite odmasťovacie prostriedky a teplú vodu.

- ▶ Opravte a natrite farbou pobité miesta, aby ste predišli vzniku korózie.
- ▶ Vymeňte chybné alebo opotrebované dielce a utiahnite všetky uvoľnené skrutky a matice.
- ▶ Pripravte motor na skladovanie podľa návodu na obsluhu a údržbu motora.
- ▶ Premažte všetky mazacie miesta podľa mazacieho plánu (➔ 6.4).
- ▶ Vyberte akumulátor, očistite ho, doplňte destilovanou vodou až do spodných častí krúžkov plniacich otvorov a plne nabite. Nenabitý akumulátor môže zamrznúť a prasknúť. Podľa potreby uložte akumulátor v chladnom a suchom prostredí. Nabíjajte akumulátor každých 30 dní a vykonávajte pravidelne kontrolu jeho napätia.
- ▶ Skladujte žací stroj prikrytý v čistom a suchom prostredí.



Najlepší spôsob, ako zaistiť maximálnu prevádzkyschopnosť žacieho stroja pre budúcu sezónu, je jeho každoročná prehliadka a nastavenie autorizovaným servisom.

8.1 REMENE STROJA

Pri odstavení stroja na dlhší čas nie je nutné remene povoľovať. Pri prvom naštartovaní stroja pri opätovnom použití dôrazne **odporúčame nechať remene stroja bežať na prázdno počas najmenej 5 minút**. Predídete tým vibráciám a zaistíte, že sa remene po dlhšom čase nečinnosti vyrovnajú do správnej pracovnej polohy.

9. LIKVIDÁCIA STROJA

Po skončení životnosti stroja je používateľ povinný vykonať jeho likvidáciu. Táto sa môže vykonať dvoma spôsobmi:

- a) Odovzdaním stroja oprávnenej spoločnosti (kovošrot, autovrakovišisko, zberne druhotných odpadov a pod.). O odovzdaní stroja na likvidáciu dostanete riadny doklad.
- b) Likvidácia stroja vlastnými silami. V tomto prípade odporúčame postupovať nasledujúcim spôsobom:
 - ▶ Likvidáciu vykonávajte s využitím druhotných surovín podľa príslušného zákona o odpadoch.
 - ▶ Celý stroj demontujte.
 - ▶ Diely, ktoré sa dajú ešte ďalej využiť, očistite, nakonzervujte a uložte na ďalšie využitie.
 - ▶ Ostatné časti rozdeľte na súčasti ekologicky neškodné a súčasti ohrozujúce životné prostredie, napr. gumové súčasti (tesniace krúžky), zvyšky mazadiel v ložiskách alebo prevodoch. S ekologicky škodlivými komponentmi je nutné nakladať podľa príslušného zákona o odpadoch, platného v krajine používateľa stroja, napr. v Českej republike je to zákon o odpadoch č. 185/2001 Zb.
 - ▶ Likvidovaný odpad deľte podľa Katalógu odpadov v súlade s príslušnou vyhláškou. S ekologicky neškodnými súčasťami zaobchádzajte ako s využiteľným odpadom.



Spätňý odber pneumatík (platí iba pre Českú republiku)

Staré a nepoužívané pneumatiky sú ekologický odpad. Ich likvidáciu je nutné vykonať v súlade s národnými právnymi predpismi. Autorizovaní predajní a servisní partneri od vás pneumatiky na konci životnosti buď priamo odoberú v rámci spätňého odberu, alebo poradia, kam ich bezplatne odovzdať.

Not for
Reproduction

10. ES VYHLÁSENIE O ZHODE (ORIGINÁL)

podľa: **Smernica Rady č. 2006/42/EC (nariadenie vlády NV 176/2008 Zb.)**
Smernica Rady č. 2014/30/EU (nariadenie vlády NV 117/2016 Zb.)
Smernica Rady č. 2000/14/EC (nariadenie vlády NV 9/2002 Zb.)

A. My: Seco Industries, s.r.o., Jungmannova 11, Valdické Předměstí, 506 01 Jičín
IČO: 05391423

vydávame na vlastnú zodpovednosť toto vyhlásenie:

B. Strojové zariadenie

- názov: Samohybný žací stroj
- typ : **AJ 92 (SLC92-2692050-00)**
- výrobné číslo: 000000000-999999999

Popis:

AJ 92 (SLC92) je štvorkolesový samohybný žací stroj s motorom Briggs & Stratton 7160EXi (40R5). Pohon od motora sa prenáša cez elektromagnetickú spojku klinovými remeňmi k žaciemu ústrojenstvu a pojazdovej prevodovke. Žacie ústrojenstvo je dvojžozové s vertikálnou osou rotácie a šírkou záberu 92 cm poháňané obojstranným klinovým remeňom. Pokosená hmota sa tunelom odvádza do zberacieho koša alebo deflektorom usmerňuje na zem. Namiesto zberu je možné vykonávať mulčovanie pomocou dvoch mulčovacích nožov a zaslepenia vynášacieho tunela

C. Predpisy, s ktorými bola posúdená zhoda:

ČSN EN ISO 12100, ČSN EN ISO 5395-1,3, ČSN EN ISO 14982:2009

D. Posúdenie zhody bolo vykonané postupom stanoveným v:

- Smernica EP a Rady 2006/42/EC, príloha VIII (eqv. príloha č. 8, NV č. 176/2008 Zb.)
 - Smernica EP a Rady 2014/30/EÚ, príloha II, (eqv. príloha č. 2, NV č. 117/2016 Zb.)
 - Smernica EP a Rady 2000/14/EC, príloha VI, (eqv. príloha č. 5, NV č. 9/2002 Zb.)
- Státní zkušebna strojů a.s. (SZS, a.s.), NB 1016
Třanovského 622/11
163 04 Praha 6, ČR

E. Osoby zúčastnené na posúdení zhody:

Státní zkušebna strojů a.s. (SZS, a.s.)
Tranovského 622/11, 163 04 Praha Řepy, ČR

F. Potvrďujeme, že:

- toto strojové zariadenie spĺňa všetky príslušné ustanovenia vyššie uvedených smerníc (NV)
- sú prijaté opatrenia na zabezpečenie zhody všetkých výrobkov uvádzaných na trh s technickou dokumentáciou a požiadavkami technických predpisov.
- garantovaná hladina akustického výkonu $L_{WA,G}$ je 100 dB(A)

Namerané priemerné hodnoty akustického výkonu A podľa použitých motorov:

| Motor | Otáčky (min ⁻¹) | Nameraná hodnota ak. výkonu L_{WA} [dB(A)] |
|----------------------------------|-----------------------------|--|
| Briggs & Stratton 7160EXi (40R5) | 2700 | 99,65 |

Technická dokumentácia v rozsahu podľa prílohy VII k smernici 2006/42/ES a podľa prílohy VIII k smernici 2000/14/ES je uložená u výrobcu na adrese:

SECO Industries, s.r.o.
Jungmannova 11
Valdické Předměstí
506 48 Jičín

V Jičine dňa 18. 10. 2023

Ing. Aleš Housa
riaditeľ divízie strojární

Seco Industries, s.r.o. stále pokračuje vo vývoji a zdokonaľovaní všetkých vyrábaných strojov, preto môže dôjsť k odchýlkam textu a vyobrazení tejto príručky od skutočnosti. Z toho sa nemôžu vyvodzovať žiadne nároky. Tlač, rozmnožovanie, zverejňovanie a preklad (aj častí) nie sú bez písomného súhlasu Seco Industries, s.r.o. povolené. Zmeny sú vyhradené.

Not for
Reproduction

Not for
Reproduction

Not for
Reproduction

Not for
Reproduction

