



# RockMow Z120 LiDAR

## Robotic Lawn Mower User Manual

Read this user manual carefully before using this product and store it properly for future reference.



## **Original instructions.**

This is a multilingual manual prepared with English as the base language. In case of any discrepancies between the English and other language versions, the English version shall prevail.

**EN**

**Images are for illustration purposes only and may not exactly represent the product.**

# **English**

## **Contents**

<b>005</b>	<b>Product Overview</b>
<b>009</b>	<b>Preparation and Installation</b>
<b>011</b>	<b>Ready for Mowing</b>
<b>011</b>	<b>Maintenance</b>
<b>013</b>	<b>Long-Term Storage</b>
<b>013</b>	<b>Troubleshooting</b>
<b>013</b>	<b>Laser Safety</b>
<b>014</b>	<b>Technical Data</b>
<b>015</b>	<b>EU Declaration of Conformity</b>

# Product Overview

- ⚠ The mower is pre-installed with blades at its bottom. Always wear protective gloves when lifting the mower, and ensure the blade side is facing outward.
- ⚠ To avoid pinching, keep your hands away from any gaps on the mower while moving it.



Mower

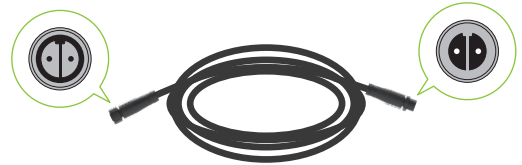

Extension Cable for Battery Charger

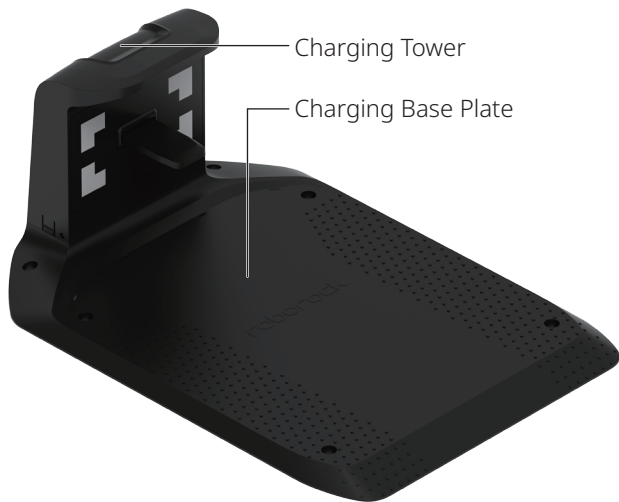

Charging Station

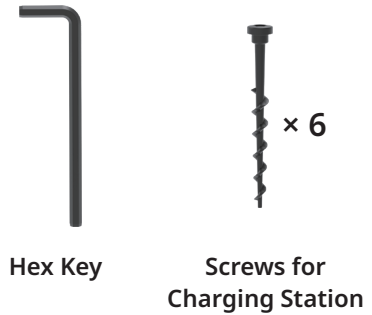

Hex Key

Screws for Charging Station



Spare Blade Kit



Battery Charger



Lint-Free Cloth

# Robotic Mower (Top View)

EN

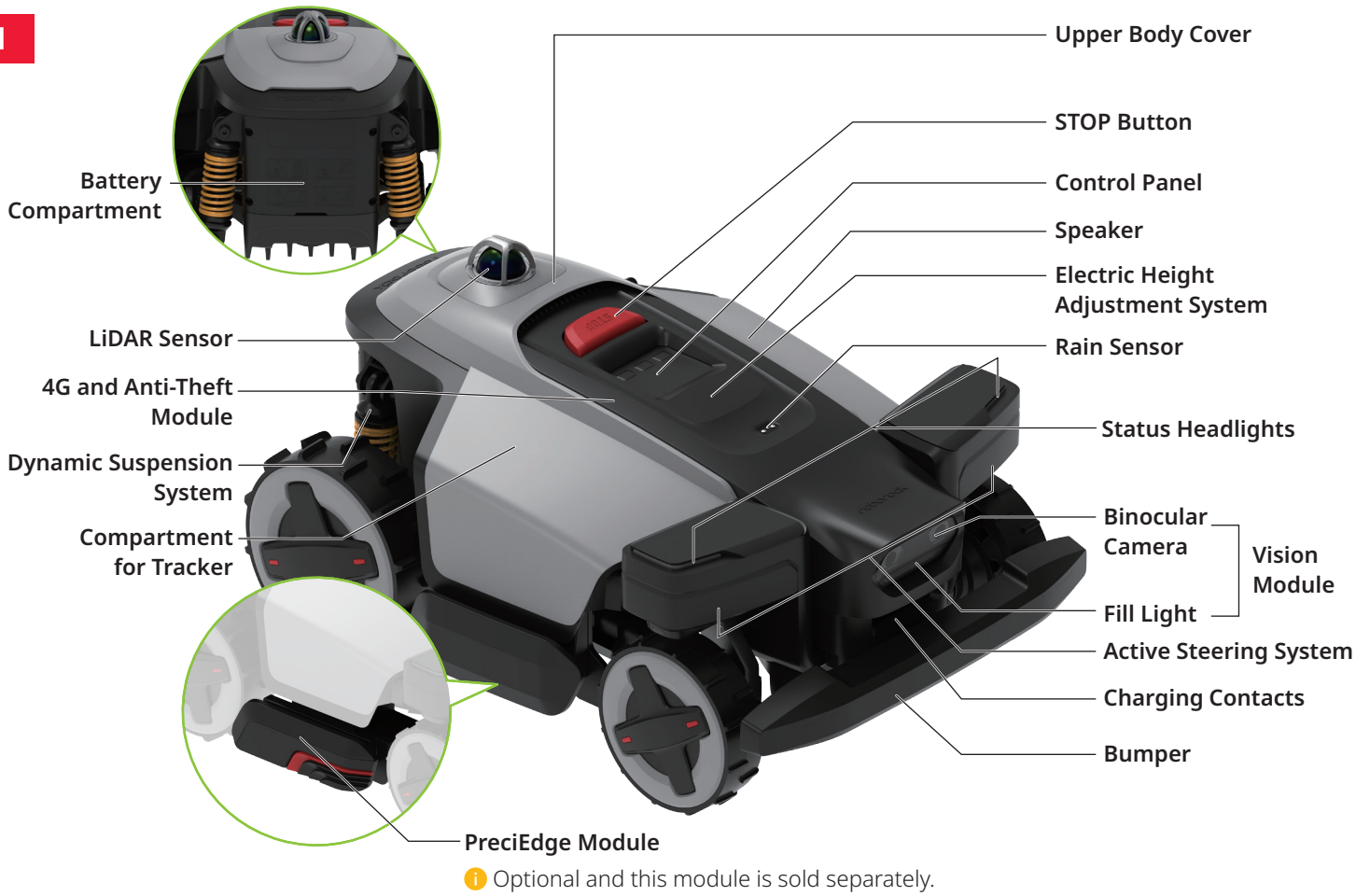

# Robotic Mower (Bottom View)

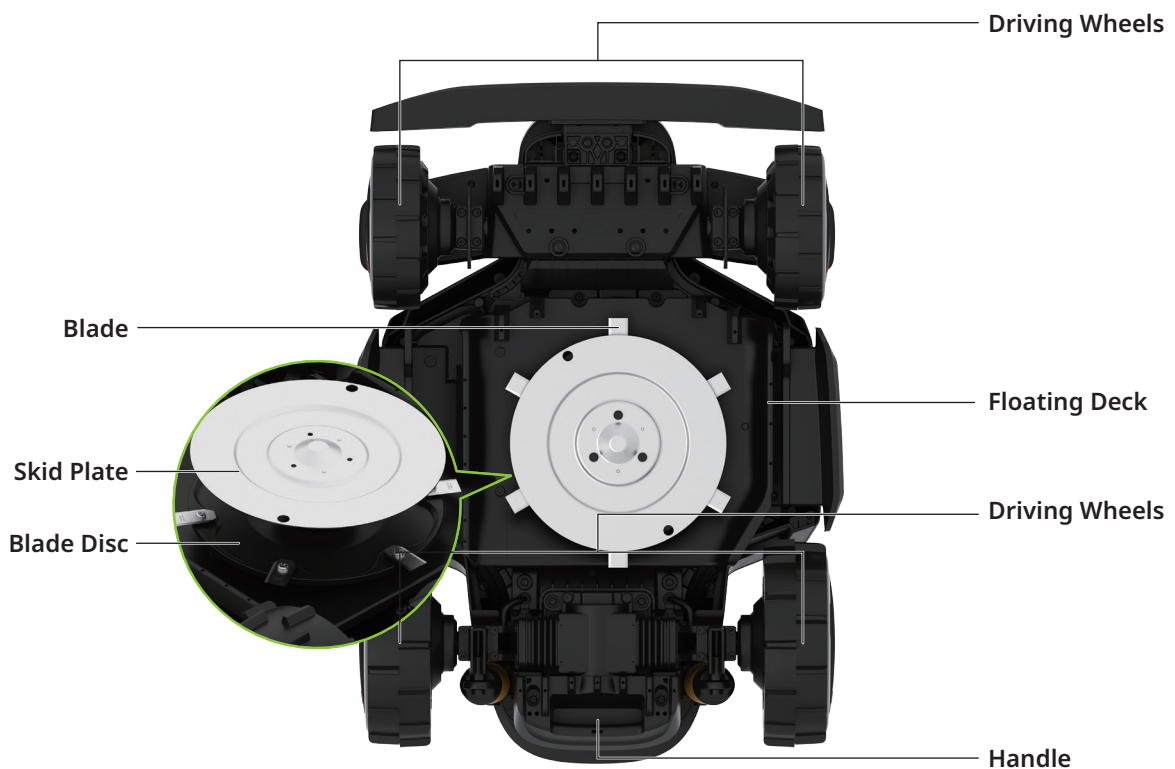

# User Interface

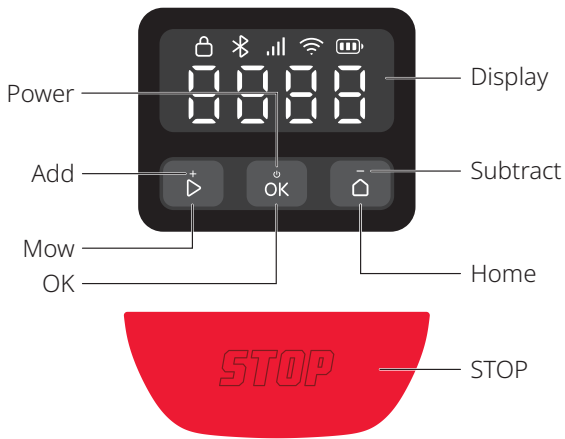

Icon and display	Description
	<b>Battery Level</b>
	<b>4G</b> <ul style="list-style-type: none"> <li>On: 4G available</li> <li>Off: No signal</li> <li>Flashing: 4G and anti-theft module error</li> </ul>
	<b>WiFi</b> <ul style="list-style-type: none"> <li>On: Connected</li> <li>Off: No signal/Not connected</li> <li>Flashing: Waiting for WiFi connection</li> <li>Flashing quickly: Connecting</li> </ul>
	<b>Bluetooth</b> <ul style="list-style-type: none"> <li>On: Connected</li> <li>Off: Disconnected</li> </ul>
	<b>Lock</b> <ul style="list-style-type: none"> <li>On: Mower locked/Child lock enabled</li> <li>Off: Mower unlocked/Child lock disabled</li> <li>Breathing: Typing PIN code</li> </ul>



**STOP**  
Mower stopped.



**OTA**  
Over-the-air (OTA) updating.





**Error code**  
A code like this indicates the mower has encountered an error. You can refer to "Error" article at <https://garden-support.roborock.com> or from the section on the Roborock app for solutions.

Icon and display	Description
	<b>Powering on/off</b> The outer segments rotate clockwise in a continuous loop.
	<b>Charging</b> The display will show battery level in digits.
	<b>Mowing/Mapping/Returning</b> The four digits form a pattern as shown in the diagram. Each segment of the pattern lights up sequentially. Once the full pattern is displayed, the sequence repeats.
	<b>TILT</b> Mower tilted.
	<b>LIFT</b> Mower lifted.

## Control

Control	Description
Power on/off	Press and hold  for 3 seconds.
Start mowing	Press  and then confirm with .
Stop the mower	Press .
Send the mower back to the charging station	Press  and then confirm with .
Enable the child lock	Press and hold  for 5 seconds.
Unlock the mower/Disable the child lock	Press any button, then enter the PIN code.
Pair the mower	Press and hold  and  simultaneously for 3 seconds.
Restore factory settings	Press and hold , , and  simultaneously for 10 seconds, and then enter the PIN code.
Restart the mower	Press and hold  for 10 seconds.



## How to Enter PIN Code

Enter the PIN code to unlock the mower before operating. The default code is 0000, you can change the code via the app. Press  or  to increase or decrease the number and press  to confirm each digit.

**Note:** Please keep the PIN code secure and do not disclose it to others.



## Indicator on Charging Station

Indicator status	Description
 Steady green	Mower uncharged.
 Breathing green	Mower is charging.
 Steady red	Charging station error.
/ Off	<ul style="list-style-type: none"> <li>• Mower fully charged.</li> <li>• Circuit fault.</li> </ul>

## Status Headlights

Light color	Light effect	Description
/	Off	<ul style="list-style-type: none"> <li>• Mower is charging.</li> <li>• Mower on standby outside station.</li> </ul>
White	Flowing	Power on/off.
	Breathing quickly	OTA updating.
	Breathing slowly	Mower has paused.
	Steady	<ul style="list-style-type: none"> <li>• Mapping.</li> <li>• Mowing.</li> <li>• Returning to charge.</li> </ul>
Blue	Breathing slowly	Waiting for connection.
	Breathing quickly	Connecting.
Red	Breathing quickly	Error.

## Sensors

Sensor	Description
Binocular camera	Senses its surroundings, performs different actions in response to various objects ahead, and runs fusion algorithms with other sensors.
LiDAR sensor	Uses LiDAR for precise positioning, enabling the mower to accurately determine its location.
GNSS Module	Uses GNSS for positioning, enabling the user to know the mower's location.

## How It Works

Your robotic lawn mower can automatically switch between mowing and charging. It does not require a boundary wire to define the working area, due to its LiDAR sensor and smart mapping with a binocular camera. With a multi-sensor fusion algorithm and a wide detection range, the mower intelligently navigates corners and safely avoids obstacles.

### Auto Docking

The mower automatically returns to the charging station when it runs low on power. After charging for a while, the mower will resume mowing.

### All Day Cut

The camera's fill light enables the mower to operate at night. You can also set the mower to be wildlife-friendly via the app.

### Schedule

You can set your mowing schedule in the app, and the mower will operate automatically according to it.

### Cutting Height

Before starting mowing, make sure your grass is no longer than your regular maintenance height. The mower offers multiple adjustable cutting heights.

### Planned Route

The mower follows a parallel route generated by a routing algorithm, ensuring higher efficiency and leaving users more time to enjoy their lawn.

### Smart Obstacle Avoidance

With its binocular camera and LiDAR sensor, the mower can detect and identify various types of objects, execute different routes accordingly, and balance safety and mowing coverage.

## Adapting to Various Obstacles and Terrains

The mower is equipped with an all-wheel drive system and a dynamic suspension system, which enhance its climbing ability, improve obstacle-crossing performance, and provide stable movement on uneven terrain for consistent cutting performance.

### Active Steering System

With a front-wheel steering system, the mower features zero-turn capability for agile movement, offering efficient coverage of the lawn (even on a slope) while reducing damage to the lawn.

### Rain Sensor and Rain Delay

The mower is IPX6-rated water-resistant and built for outdoor use. However, mowing wet grass may not deliver the best results. The mower is equipped with a rain sensor which detects rain and tells the mower to stop mowing and go back to its charging station. It then re-starts mowing after Rain Delay time (180 min by default). You can change the Rain Delay time setting via the app.

### Floating Deck

The mower's floating deck allows the mower to dynamically adapt to changes in terrain, ensuring a more even and consistent cut across uneven surfaces.

### No Need to Collect Grass Clippings

The short clippings left behind do not need to be raked or collected, as they serve as natural fertilizer for your lawn.

### PreciEdge Module

**i** This module needs to be purchased separately.

With its innovative dual-blade design, the mower can cut close to walls, reducing manual edging.

### Anti-Theft

The mower comes with a built-in high-pitched alarm and a 4G and anti-theft module. It also includes a compartment for tracker where you can install a tracker (sold separately).

## Preparation and Installation

### Prepare the App

#### 1 Download the App

Scan the QR code to install the Roborock app.



#### 2 Prepare Your Phone

Before proceeding, make sure your phone's Bluetooth is turned on, which is essential for finding and linking your mower during the setup process.

#### 3 Connect the Mower

1. Press and hold **OK** for 3 seconds to power on the mower and enter the PIN code. The default code is 0000.
2. Open the Roborock app.
3. Scan the QR code on the mower via the app or press and hold the **▶** and **⏪** buttons simultaneously for 3 seconds to connect.

#### Notes:

- We recommend connecting to a 2.4 GHz WiFi network.
- Ensure your mower is within Bluetooth connectable distance (6 m/19.69 ft).

### Prepare the Lawn

Before mowing, cut your lawn to its regular maintenance height. Remove any debris, toys, wires, stones, or other obstacles. Ensure that children and pets are kept off the lawn.

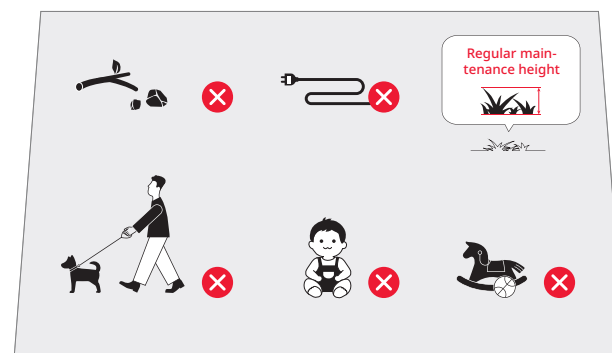

### Install the Charging Station

#### Find a Proper Location

It is important to choose a suitable place for the charging station to ensure effective docking of the mower. See guide below:

1. The charging station should be placed on a flat surface in an open area and close to the battery charger (within 10 m/32.81 ft).



2. We recommend you place the station where the WiFi signal is strong.



3. Within a 2-meter (6.56 feet) radius around the charging station, there should be no obstacles, and the grass should be less than 9 cm (3.54 in) high.

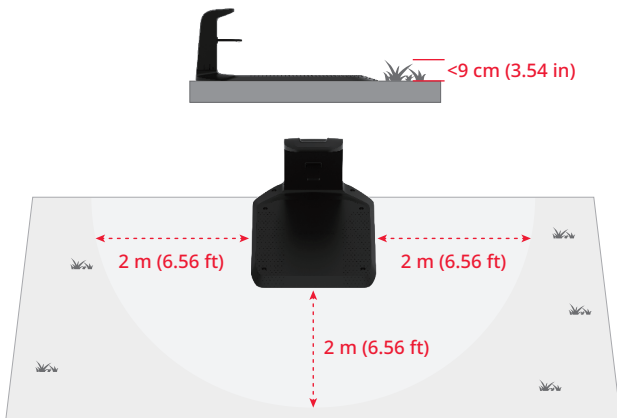

4. The docking markers on the charging tower should be clearly visible, and the charging base plate should be clear of any objects or debris.

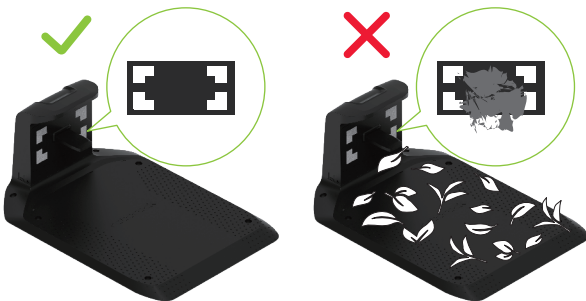

### Install the Charging Station

1. Secure the charging base plate to the ground using the provided screws and hex key.

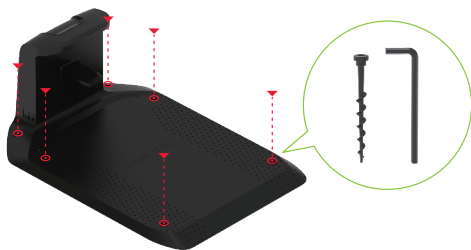

2. Use the extension cable to connect the charging station to the battery charger. You need to align the 2-pin connector, insert it fully, and tighten the locking ring to finish connecting.

3. Connect the battery charger to the power outlet.

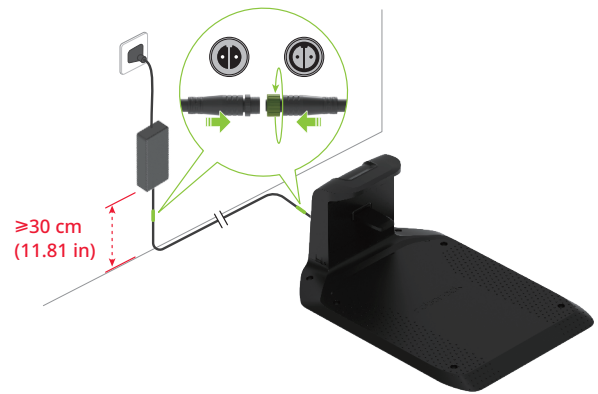

**Notes:**

- If you need to disconnect the extension cable, loosen the locking ring first, then pull out the connector.
- Ensure the battery charger is positioned at least 30 cm (11.81 in) above the ground to prevent water or moisture damage.
- Plug the device into an indoor outlet or an outdoor waterproof outlet.

4. If the setup is correct, the indicator on the charging station will light green.



### Charge the Mower for the First Time

We recommend fully charging the mower before first use to ensure optimal battery performance. Place the mower on the charging station, and ensure the charging contacts on both the mower and the station are properly aligned. If the connection is successful, the indicator on the station will breathe green.



### Map Out the Working Area



**⚠** Please follow the mower during the mapping process. Always maintain proper balance and secure footing, especially on slopes. Walk—do not run—when operating the mower.

1. Ensure the mower is powered on, WiFi and Bluetooth are connected.
2. Before initiating the mapping process, ensure that you have carefully inspected the lawn area and clearly defined the working area. Once the area is defined, follow the mapping instructions provided in the app.
3. The mower will travel along the boundary of the designated area and record the map accordingly.

# Ready for Mowing

⚠ Always ensure your mower is operated within the mapped working area.



## Start Mowing

Press  then confirm with  to start mowing. Alternatively, you can start mowing via the app.







## Pause

Press  to pause the mower or pause it via the app.

**Note:** The  button overrides all other commands. If you press on the mower, you can only resume mowing by pressing  then confirming with  on the control panel.

## Resume Mowing

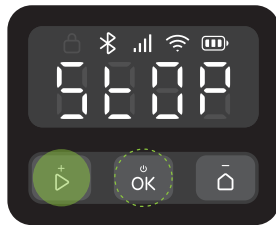

Press  then confirm with  on the control panel or use the app to resume mowing.

In the following situations, the mower can only be resumed by pressing , then confirm with :



- The mower was stopped by pressing .
- The mower was tilted or lifted.

## Return to Charge

You can send the mower back to the charging station by pressing  and confirming with  or via the app.

**Note:** For the health of your lawn, we do not recommend mowing while the sprinklers are on.

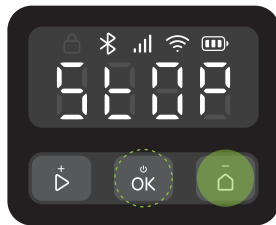

# Maintenance

- ⚠ Always wear enclosed footwear and full-length pants during maintenance. Sandals and bare feet are strictly prohibited.
- ⚠ Always turn the mower over on a soft surface gently and do not drag the mower while it is upside down.

To maintain satisfactory mowing performance and extend your mower's lifespan, the mower requires weekly inspections and maintenance.

## Cleaning

- ⚠ Do not use gasoline, alcohol, or other corrosive solvents to clean any parts of the product.
- ⚠ Refrain from rinsing the mower with a high-pressure washer with pressure higher than 12.0 MPa.

Clean the mower regularly (as needed) to remove dirt and grass clippings from the wheels, cameras, discs, LiDAR sensor, etc.

Before cleaning, please make sure that:

- The mower is powered off.
- The screws of the compartment cover are fully tightened to seal the mower.

EN

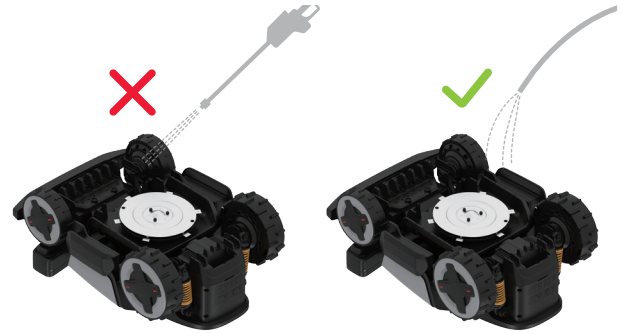

## Upper Body

Remove built-up dirt using a hose, cloth, or brush on the active steering system, dynamic suspension system and other parts.

## Binocular Camera

A clean lens is essential for optimal vision and performance. Wipe the camera lens with the provided lint-free cloth.



## LiDAR Sensor

A clean LiDAR sensor is essential for optimal vision and performance. Clean the sensor as follows:

1. Remove the upper body cover as shown in the picture.



2. Wipe the LiDAR sensor carefully using the provided lint-free cloth. If the LiDAR sensor is still not clear, dampen the sensor first and then wipe it again.

EN

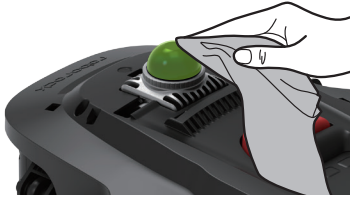

3. Install the upper body cover back onto the mower.



## Charging Contacts

Clean up the charging contacts on the mower with a soft cloth.



**Note:** Make sure the contacts have completely dried before restarting the mower.

## Bottom Section

**⚠** Wear work gloves for protection.

Gently turn the mower over on a soft surface. Remove the debris and grass clippings using brushes or water hose. Clean the disc and chassis thoroughly. Rotate the disc and blades to ensure they work properly. Remove any debris to prevent damaging the blade disc.

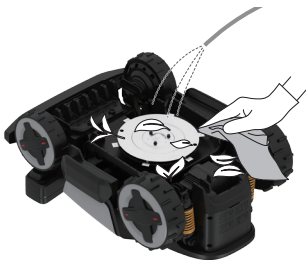

**Note:** Be careful not to touch the blades with your hands.

## Driving Wheels

Remove mud and grass clippings using brushes and a water hose to ensure the mower maintains good traction.

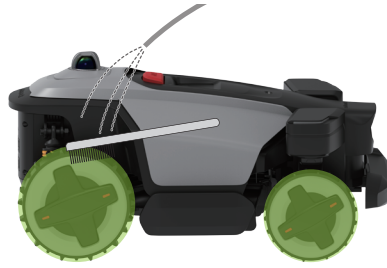

## Charging Station

**⚠** Unplug the charging station from the power outlet before cleaning it.

Clean up the dirt on the charging contacts and the docking markers with a cloth. And clean the charging base plate with a hose.



**Note:** Make sure the contacts have completely dried before restarting the mower.

## Replacing

### Blades

**⚠** Be careful when replacing the blades and always wear gloves.

**⚠** Make sure all the blades and screws are replaced. Never reuse the screws — doing so may lead to blade detachment and serious injury.

1. Power off the mower.
2. Gently turn the mower over on a soft surface.



- Align the screw holes on the skid plate with the blade screws, then loosen the screws with a manual screwdriver and remove the old blades. Mind the sharp edges.
- Keep the skid plate screw holes aligned with those on the blades and blade disc, then tighten the new blades with new screws.

**⚠** Never use an electric screwdriver to remove or install the blade.



- Make sure the blades are tightened firmly and can rotate freely.
- If the blades cannot rotate freely, loosen the screws, adjust the blade angle, then retighten the screws. Ensure the blades can rotate freely before use.



**Note:** We recommend you replace the blades every 1-2 months after installation.

### Battery

We recommend that the battery of the mower should be replaced every two years. Do not replace the battery on your own. Contact our after-sales team or dealer for help.

## Long-Term Storage

If the mower is not in use for an extended period (e.g. during the winter when the grass is dormant or for other reasons), please follow these steps:

### Mower

- Charge the mower to 50–70% before storing it long term.
- Power off the mower.
- Clean it thoroughly.

**Note:** Recharge it after 12 months if still in storage, and then once a year thereafter.

## Station

- Unplug the battery charger from the power outlet.
- Disconnect the extension cables from the station.
- Disconnect the charging tower from the charging base plate, and store it in a dry, well-ventilated indoor location.



## Restart after Long-Term Storage

To restart the mower after long-term storage, please follow the steps below:

- Ensure the charging station and its accessories are clean and free of oxidation. If any signs of oxidation are found, please contact your Roborock dealer or after-sales service.
- Insert the charging tower into the charging base plate. Tighten the screws on both sides of the charging tower.
- Connect the extension cables, power on the mower, and check if it is connected to the app successfully.

## Troubleshooting

If you encounter any problems while using your mower, check out the FAQ or Error articles at <https://garden-support.roborock.com> or from the section on the Roborock app.

## Laser Safety

The laser distance sensor of this product meets the standards for Class 1 Laser Products in IEC 60825-1:2014 and will not generate hazardous laser radiation.

# Technical Data

EN

Basic Information	Name	Z120 LiDAR
	Model	RRALOVER
	Recommended Mowing Area	2000 m <sup>2</sup>
	Net Weight (Battery included)	Approx. 21.7 kg (47.84 lbs.)
Parameter	Cutting Width	24 cm (9.45 in)
	Cutting Height	20-70 mm (0.79-2.76 in)
	Driving Motor Speed	0.45 m/s (1.48 ft/s) (Daily) 0.6 m/s (1.97 ft/s) (Efficient)
	Blade Motor Speed	2500/min
Noise Emissions	Measured Sound Power Level, LWA	62 dB (A)
	Sound Power Uncertainties, KWA	3 dB (A)
	Sound Pressure Level, LpA	54 dB (A)
	Sound Pressure Uncertainties, KpA	3 dB (A)
Working Condition	Temperature	Working Temperature: 0-45°C (32-113°F); 10-35°C (50-95°F) recommended Storage Temperature: -20-55°C (-4-131°F); 10-35°C (50-95°F) recommended
	IP Rating	Mower Body & Charging Station: IPX6 Battery Charger: IP67
Connectivity Frequency Range	Bluetooth®	2400-2483.5 MHz
	WiFi	2.4GHz: 2400-2483.5 MHz 5GHz Sub-band 3: 5470-5725 MHz 5GHz Sub-band 4: 5725-5850 MHz
	LTE	Band 1/3/7/8/20/28A/38/40/41
	WCDMA	Band 1/8
	GSM	EGSM900 DCS1800
Max. Radio-frequency Power	Bluetooth®	≤10 dBm
	WiFi	2.4 GHz: ≤20 dBm 5 GHz Sub-band 3: ≤20 dBm 5 GHz Sub-band 4: ≤14 dBm
	LTE	≤23 dBm
	WCDMA	≤23 dBm
	GSM	≤35 dBm ≤32 dBm
Battery	Battery Type	Lithium-ion battery
	Nominal Voltage	21.6 V <sup>---</sup>
	Nominal Capacity	6 Ah
	Battery Charging Current	5 A Max.
	Temperature	Charging temperature: 4-45°C (39.2-113°F); 10-35°C (50-95°F) recommended Storage temperature: -20-55°C (-4-131°F); 10-35°C (50-95°F) recommended
Charging Station	Input Voltage	32 V <sup>---</sup>
	Input Current	4.69 A
	Output Voltage	32 V <sup>---</sup>
	Output Current	4 A
Battery Charger	Model	TZAM01
	Input Voltage	100-240 V~
	Output Voltage	32 V <sup>---</sup>
	Output Current	4.69 A

# EU Declaration of Conformity

Hereby, Suzhou ShiRuizhuo Technology Co., Ltd. declares that this equipment is in compliance with Machinery Directive 2006/42/EC. The full text of the EU declaration of conformity is available at the following internet address:

<https://garden.roborock.com/eu/policy/article/compliance>

EN

Name of manufacturer	Suzhou ShiRuizhuo Technology Co., Ltd.
Address	Room 508, Building C, No.112 GLP I-Park, Sutong Road, Suzhou Industrial Park District, Suzhou City, Jiangsu Province, P.R. China
Name of authorized representative	Roborock International B.V.
Address	Strawinskylaan 3051, Atrium, 1077ZX Amsterdam

**Hereby we declare that this DoC is issued under the sole responsibility of the company Suzhou ShiRuizhuo Technology Co., Ltd. and that the products:**

Product description	Robotic Lawn Mower
Type(model) designation(s)	RRALOVER
Serial No.	RXXXXXXXXXX ("X" indicates any letter from A-Z except O and I, "Y" indicates any number from 0-9)

**are in conformity and verified through testing with the provision of the following EU directives:**

Machinery Directive 2006/42/EC	1. EN 60335-1:2012 + A11:2014 + A13:2017 + A1:2019 + A14:2019 + A2:2019 + A15:2021 +A16:2023 2. EN 50636-2-107:2015+A1:2018+A2:2020+A3:2021 3. EN ISO 12100:2010
--------------------------------	--

## Person responsible for making this declaration:

**Printed name:** Dollar Qian

**Position/Title:** Certification Manager

**Signature:** 

**Date of issue:** 2026-01-06

**Place of issue:** Room 508, Building C, No.112 GLP I-Park, Sutong Road, Suzhou Industrial Park District, Suzhou City, Jiangsu Province, P.R. China

## **Traduction de la notice originale.**

Ce manuel est multilingue et a été rédigé à partir de l'anglais. En cas de divergence entre la version anglaise et les versions rédigées dans une autre langue, la version anglaise prévaut sur les autres versions.

**Les images ne sont présentées qu'à titre indicatif et peuvent ne pas représenter avec exactitude le produit.**

FR

# **Français**

# **RockMow Z120 LiDAR**

## **Manuel d'utilisation de la tondeuse robot**

Lisez attentivement ce manuel d'utilisation avant toute utilisation de ce produit et conservez-le en lieu sûr pour vous y référer ultérieurement.

### **Table des matières**

- 030** Présentation du produit
- 034** Préparation et installation
- 036** Prêt à tondre
- 036** Entretien
- 038** Entreposage à long terme
- 038** Dépannage
- 038** Sécurité laser
- 039** Informations techniques
- 040** Déclaration de conformité UE

# Présentation du produit

- ⚠ Des lames sont préinstallées en dessous de la tondeuse. Portez toujours des gants de protection en soulevant la tondeuse et assurez-vous que la lame est dirigée vers l'extérieur.
- ⚠ Pour éviter de vous blesser, ne placez pas vos mains dans les interstices de la machine lorsque vous la déplacez.

FR



Tondeuse

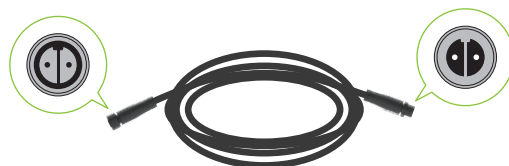

Câble d'extension pour le chargeur de batterie

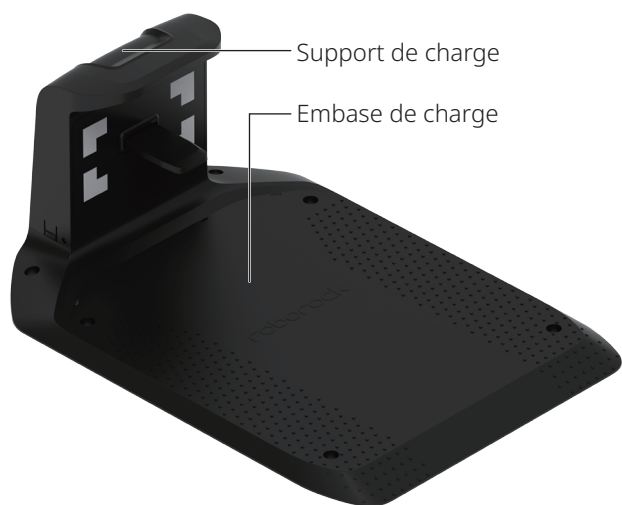

Station d'accueil

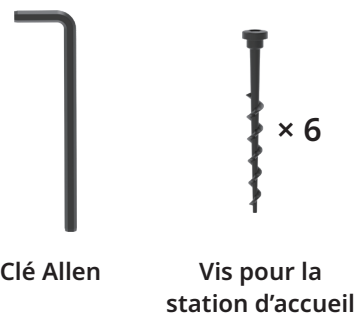

Clé Allen

Vis pour la station d'accueil



Kit de lames de rechange



Chargeur de batterie

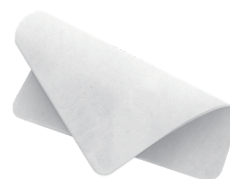

Chiffon non pelucheux

## Tondeuse robot (vue de dessus)

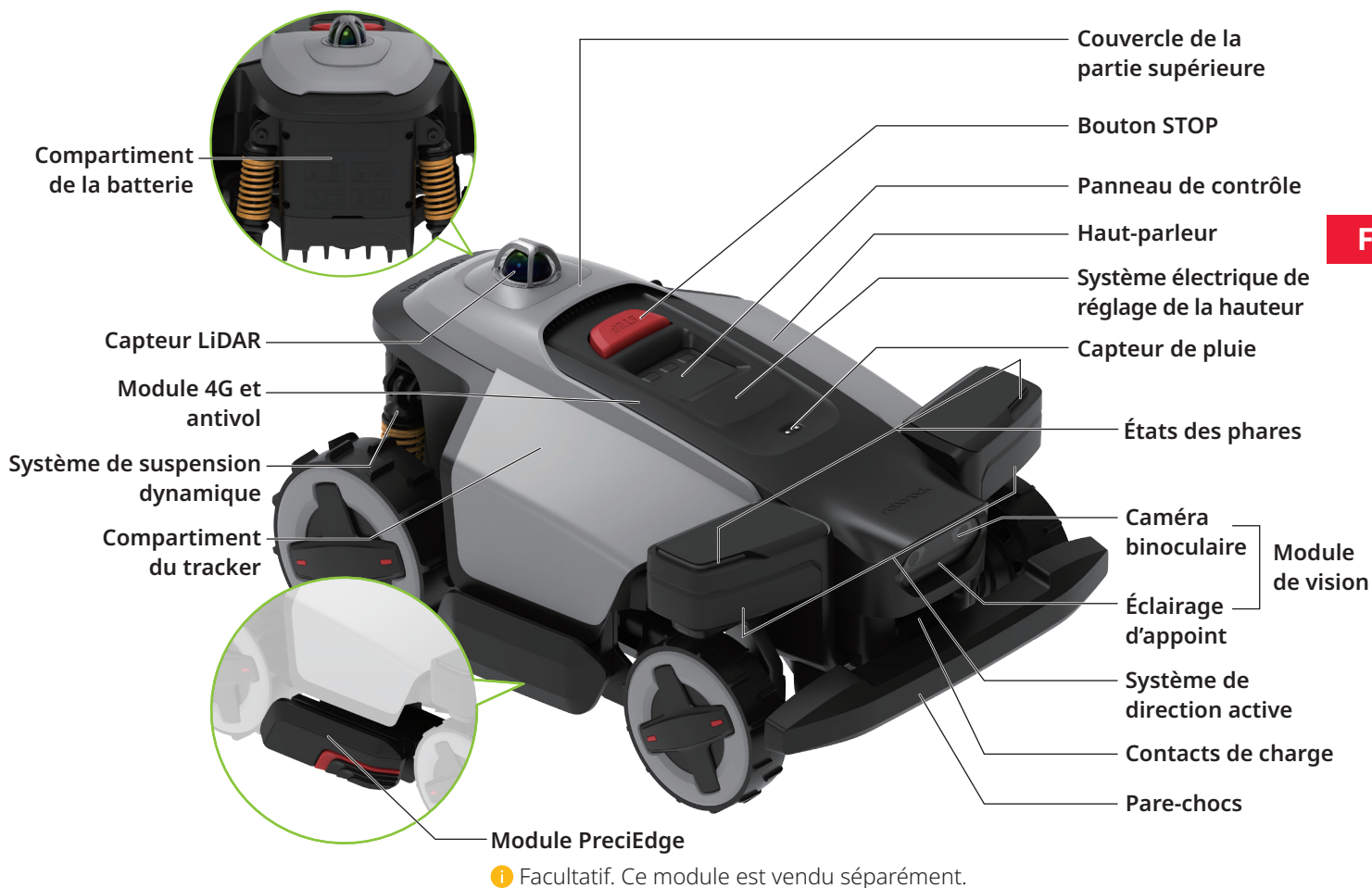

## Tondeuse robot (vue de dessous)

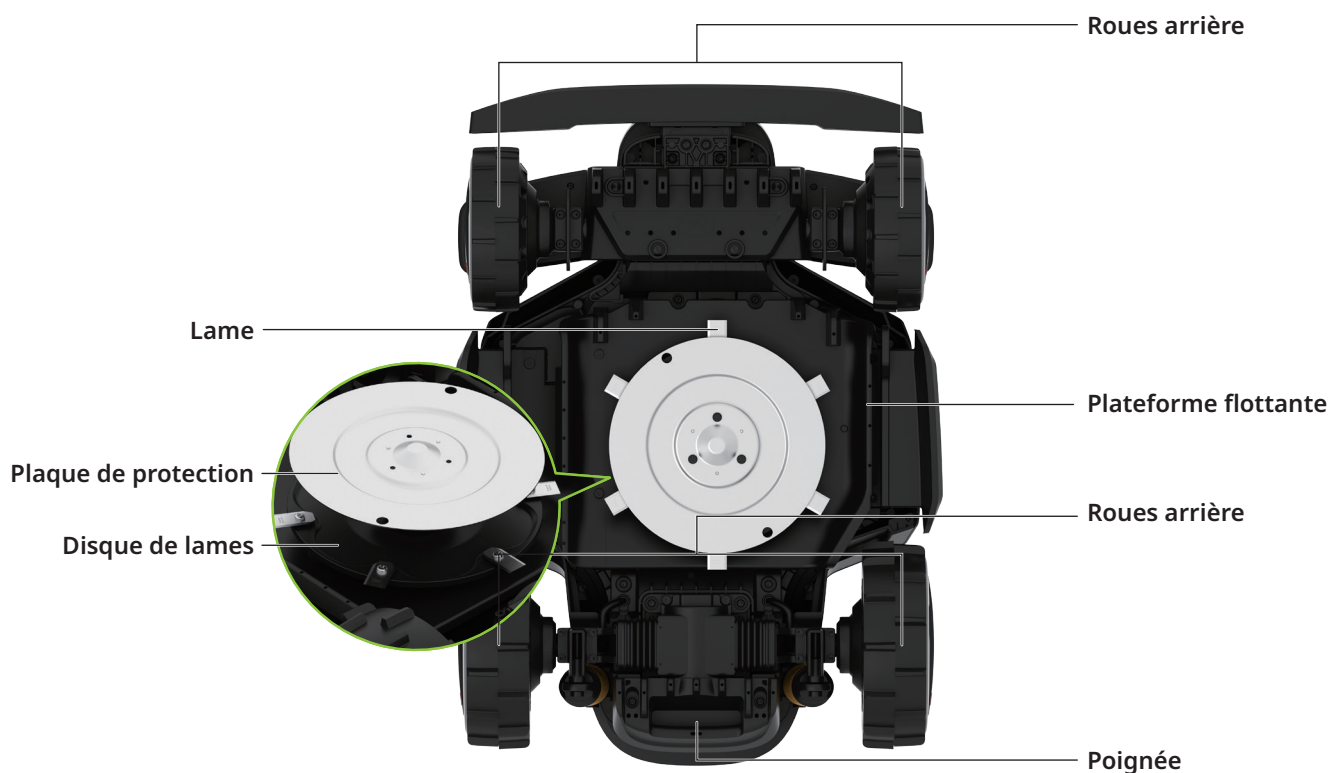



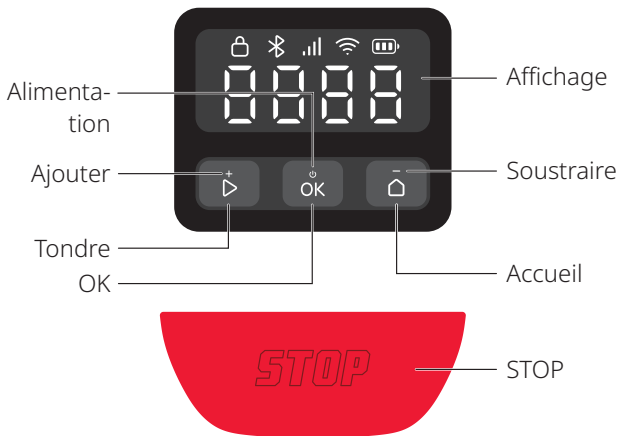



# Interface utilisateur





FR

Icône et affichage	Description
	<b>Niveau de la batterie</b>
	<b>4G</b> <ul style="list-style-type: none"> <li>• Activé : 4G disponible</li> <li>• Désactivé : Aucun signal</li> <li>• Clignotant : Erreur du module 4G et antivol</li> </ul>
	<b>WiFi</b> <ul style="list-style-type: none"> <li>• Activé : Connecté</li> <li>• Désactivé : Aucun signal/non connecté</li> <li>• Clignotant : En attente de la connexion WiFi</li> <li>• Clignotant rapidement : Connexion en cours</li> </ul>
	<b>Bluetooth</b> <ul style="list-style-type: none"> <li>• Activé : Connecté</li> <li>• Désactivé : Déconnecté</li> </ul>
	<b>Verrou</b> <ul style="list-style-type: none"> <li>• Activé : Tondeuse verrouillée/verrou enfant activé</li> <li>• Désactivé : Tondeuse déverrouillée/verrou enfant désactivé</li> <li>• Pulsant : Saisie du code PIN</li> </ul>
	<b>STOP</b> Arrêt de la tondeuse.
	<b>OTA</b> Mise à jour OTA (Over-The-Air).

Icône et affichage	Description
	<b>Code d'erreur</b> Ce code indique que la tondeuse a rencontré une erreur. Vous pouvez consulter la rubrique « Erreur » sur le site <a href="https://garden-support.roborock.com">https://garden-support.roborock.com</a> ou dans la section de l'application Roborock, pour trouver des solutions.
	<b>Mise sous tension/mise hors tension</b> Les segments extérieurs tournent dans le sens des aiguilles d'une montre dans une boucle continue.
	<b>Charge</b> L'écran affiche le niveau de la batterie en chiffres.
	<b>Tonte/Cartographie/Retour</b> Les quatre chiffres forment un motif comme indiqué sur le diagramme. Chaque segment du motif s'allume de façon séquentielle. Une fois le motif complet affiché, la séquence est répétée.
	<b>INCLINAISON</b> Tondeuse inclinée.
	<b>LEVAGE</b> Tondeuse soulevée.
Contrôle	Description
Marche/arrêt	Appuyez sur  et maintenez la pression pendant 3 secondes.
Démarrer la tonte	Appuyez sur  et confirmez en appuyant sur .
Arrêter la tondeuse	Appuyez sur .
Renvoyer la tondeuse à la station d'accueil	Appuyez sur  et confirmez en appuyant sur .

Contrôle	Description
Activer le verrou enfant	Appuyez sur  et maintenez la pression pendant 5 secondes.
Déverrouiller la tondeuse/ Désactiver le verrou enfant	Appuyez sur n'importe quel bouton, puis saisissez le code PIN.
Appairer la tondeuse	Appuyez sur  et sur  simultanément pendant 3 secondes.
Restaurer les paramètres d'usine	Appuyez sur  ,  et  simultanément en maintenant la pression pendant 10 secondes, puis saisissez le code PIN.
Redémarrer la tondeuse	Appuyez sur  et maintenez la pression pendant 10 secondes.



## Comment saisir le code PIN

Saisissez le code PIN pour déverrouiller la tondeuse avant de l'utiliser. Le code par défaut est 0000, vous pouvez le modifier via l'application. Appuyez sur  ou sur  pour augmenter ou diminuer le chiffre et appuyez sur  pour confirmer chaque chiffre.

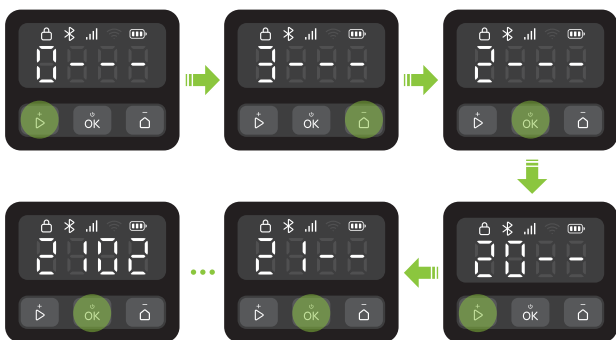
**Remarque :** Veuillez conserver le code PIN dans un endroit sécurisé et ne jamais le divulguer à personne.



## Indicateur sur la station d'accueil

État de l'indicateur	Description
 Vert fixe	Tondeuse non chargée.
 Vert pulsant	Tondeuse en charge.
 Rouge fixe	Erreur de la station d'accueil.
/ Désactivé	<ul style="list-style-type: none"> <li>Tondeuse totalement chargée.</li> <li>Défaut de circuit.</li> </ul>

## États des phares

Couleur d'éclairage	Effet d'éclairage	Description
/	Désactivé	<ul style="list-style-type: none"> <li>Tondeuse en charge.</li> <li>Tondeuse en pause hors de la station.</li> </ul>
	Coulant	Marche/arrêt.
	Pulsant rapidement	Mise à jour OTA (Over-The-Air).
Blanc	Pulsant doucement	Tondeuse en pause.
	Fixe	<ul style="list-style-type: none"> <li>Cartographie.</li> <li>Tondre.</li> <li>Retour à la station d'accueil.</li> </ul>
	Pulsant doucement	En attente de connexion.
Bleu	Pulsant rapidement	Connexion en cours.
Rouge	Pulsant rapidement	Erreur.

FR

## Capteurs

Capteur	Description
Caméra binoculaire	Capte son environnement, exécute différentes actions en réaction à certains objets devant elle et lance des algorithmes de fusion avec les autres capteurs.
Capteur LiDAR	Utilise LiDAR pour une localisation précise, permettant ainsi à la tondeuse de déterminer son emplacement exact.
Module GNSS	Utilise le GNSS pour le positionnement, permettant à l'utilisateur de connaître l'emplacement de la tondeuse.

## Fonctionnement

Votre tondeuse robot passe automatiquement de la tonte à la charge. Grâce à son capteur LiDAR et à sa cartographie intelligente dotée d'une caméra binoculaire, aucun fil périphérique n'est nécessaire pour définir sa zone de travail. Avec un algorithme de fusion multi-capteurs et une large plage de détection, la tondeuse peut parcourir intelligemment tous les recoins et éviter les obstacles.

### Charge automatique

La tondeuse revient automatiquement à la station d'accueil lorsque sa batterie est presque vide. Après sa courte mise en charge, la tondeuse reprend la tonte.

## Tonte toute la journée

L'éclairage d'appoint de la caméra permet à la tondeuse de fonctionner la nuit. Vous pouvez demander à la tondeuse d'être respectueuse de la faune via l'application.

## Programmation

Vous pouvez programmer votre tonte dans l'application et la tondeuse suivra automatiquement le programme instauré.

FR

## Hauteur de coupe

Avant de démarrer la tonte, assurez-vous que l'herbe n'est pas plus haute que la hauteur d'entretien régulier programmé. La tondeuse propose plusieurs hauteurs de coupe ajustables.

## Itinéraire planifié

La tondeuse suit un parcours parallèle généré par un algorithme d'itinéraire pour une meilleure efficacité garantie et plus de temps libre pour profiter de la pelouse.

## Évitement intelligent des obstacles

Grâce à sa caméra binoculaire et à son capteur LiDAR, la tondeuse est capable de détecter et d'identifier différents types d'objets, suivre des parcours différents le cas échéant et établir un judicieux équilibre entre sécurité et couverture de tonte.

## Adaptation à différents obstacles et terrains

La tondeuse est équipée d'un système de transmission intégrale et d'un système de suspension dynamique qui améliorent sa capacité d'escalade, de franchissement et la stabilisent sur les terrains accidentés pour des performances de coupe uniforme.

## Système de direction active

Avec son système de direction des roues avant, la tondeuse offre une capacité de braquage zéro pour des mouvements souples et une couverture efficace de la pelouse (même sur les pentes) tout en réduisant les dégâts sur le gazon.

## Capteur de pluie et interruption due à la pluie

La tondeuse présente un indice d'étanchéité IPX6 et est conçue pour une utilisation en extérieur. Néanmoins, la tonte sur gazon humide ne produit pas les meilleurs résultats. La tondeuse est équipée d'un capteur de pluie qui détecte la pluie et indique à la tondeuse d'interrompre la tonte et de retourner vers sa station d'accueil. La tonte redémarre après la durée d'interruption due à la pluie (180 min par défaut). Vous pouvez modifier les paramètres de la durée d'interruption due à la pluie via l'application.

## Plateforme flottante

La plateforme flottante permet à la tondeuse de s'adapter de manière dynamique aux changements de terrain pour une coupe plus uniforme et plus constante sur des surfaces irrégulières.

## Inutile de ramasser les tontes de gazon

Il n'est pas nécessaire de ramasser les résidus de tonte courts laissés derrière car ils servent d'engrais naturel pour la pelouse.

## Module PreciEdge

**i** Ce module doit être acheté séparément. Grâce à sa conception double-lame innovante, la tondeuse est capable de passer très près des murs, réduisant de ce fait la taille manuelle des bordures.

## Antivol

La tondeuse est livrée avec une alarme stridente intégrée et un module 4G et antivol. Elle présente également un compartiment dans lequel vous pouvez installer un traqueur (vendu séparément).

# Préparation et installation

## Préparer l'application

### 1 Télécharger l'application

Scannez le code QR pour installer l'application Roborock.



### 2 Préparer votre téléphone

Avant de démarrer, vérifiez que le Bluetooth de votre téléphone est activé, fonction essentielle pour rechercher et relier votre tondeuse au cours du processus de configuration.

### 3 Connecter la tondeuse

- Appuyez sur **OK** et maintenez la pression pendant 3 secondes pour démarrer la tondeuse puis saisissez le code PIN. Le code par défaut est 0000.
- Ouvrez l'application Roborock.
- Scannez le code QR sur la tondeuse via l'application ou appuyez sur les boutons **▶** et **⏸** et maintenez la pression pendant 3 secondes pour vous connecter.

#### Remarque :

- Nous vous recommandons de vous connecter à un réseau WiFi 2,4 GHz.
- Vérifiez que votre tondeuse se situe à bonne distance de connexion Bluetooth (6 m/19,69 pi).

## Préparer la pelouse

Avant de tondre, coupez la pelouse à sa hauteur d'entretien régulier. Retirez tous les débris, jouets, câbles, pierres ou autres obstacles. Vérifiez que les enfants et les animaux de compagnie ne restent pas sur la pelouse.

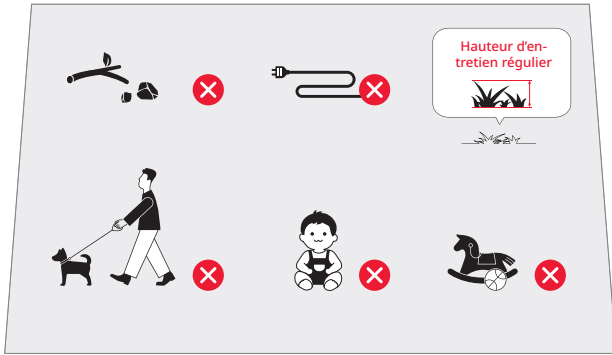

## Installer la station d'accueil

### Rechercher un emplacement correct

Il est important de choisir un emplacement approprié pour la station d'accueil et garantir un amarrage efficace de la tondeuse. Consultez le guide ci-dessous :

1. La station d'accueil doit être placée sur une surface plane, dans un endroit ouvert et proche du chargeur de batterie (environ 10 m/32,81 pi).

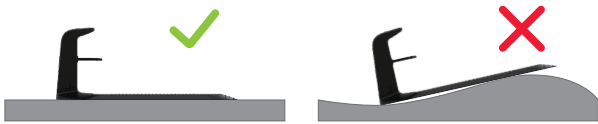

2. Il est recommandé de placer la station quelque part où le signal WiFi est fort.



3. Ne laissez traîner aucun obstacle et l'herbe ne doit pas mesurer plus de 9 cm (3,54 po) de hauteur, dans un rayon de 2 mètres (6,56 pi) autour de la station d'accueil.

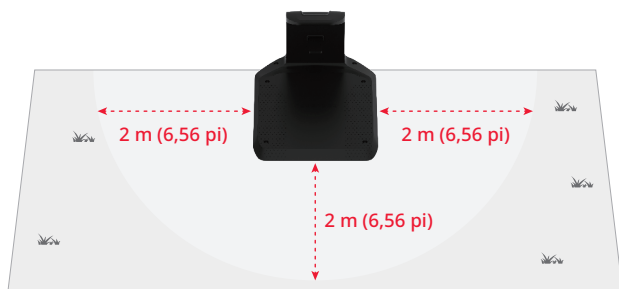

4. Les marqueurs d'amarrage du support de charge doivent être clairement lisibles et l'embase de charge doit être dégagée de tout objet ou débris.

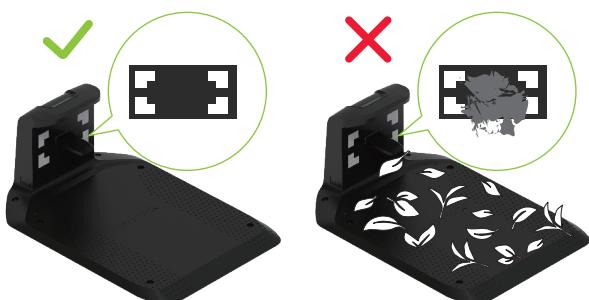

## Installer la station d'accueil

1. Fixez l'embase de charge au sol à l'aide des vis et de la clé Allen fournies.

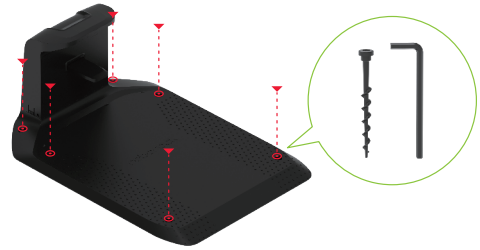

2. Utilisez le câble d'extension pour connecter la station d'accueil au chargeur de batterie. Alignez le connecteur 2 broches, insérez-le entièrement et serrez la bague de verrouillage pour terminer la connexion.
3. Branchez le chargeur de batterie à la prise de courant.

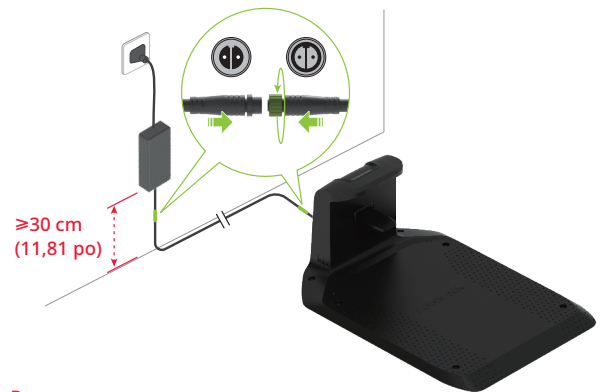

### Remarque :

- Si vous devez débrancher le câble d'extension, desserrez d'abord la bague de verrouillage, puis retirez le connecteur.
- Vérifiez que le chargeur de batterie est placé à au moins 30 cm (11,81 po) du sol pour éviter tout risque de dégâts dus à l'eau ou à l'humidité.
- Branchez l'appareil à une prise de courant intérieure ou à une prise extérieure étanche.

4. Si l'installation est correcte, l'indicateur sur la station d'accueil s'allume en vert.



## Charger la tondeuse pour la première fois

Nous vous recommandons de recharger complètement la tondeuse avant la première utilisation pour garantir des performances optimales de la batterie. Placez la tondeuse sur la station d'accueil et vérifiez que les contacts de charge de la tondeuse et de la station sont correctement alignés. En cas de connexion réussie, l'indicateur de la station devient vert pulsant.



## Cartographier la zone de travail

⚠ Veuillez suivre la tondeuse au cours du processus de cartographie. Assurez-vous de bien rester en équilibre et de garder une position stable, en particulier dans les pentes. Marchez, ne courez pas, lors du fonctionnement de la tondeuse.



1. Vérifiez que la tondeuse est en marche et que le WiFi et le Bluetooth sont connectés.
2. Avant de lancer le processus de cartographie, assurez-vous d'avoir soigneusement inspecté la pelouse et défini la zone de travail. Une fois la zone définie, suivez les instructions de cartographie fournies dans l'application.
3. La tondeuse opérera dans les limites définies et enregistrera la carte en conséquence.

FR

## Prêt à tondre

⚠ Vérifiez toujours que votre tondeuse opère dans la zone de travail cartographiée.





## Démarrer la tonte

Appuyez sur  puis confirmez en appuyant sur  pour démarrer la tonte. Sinon, vous pouvez démarrer la tonte via l'application.







## Pause

Pour mettre la tondeuse sur pause, appuyez sur  ou utilisez l'application.

**Remarque :** Le bouton  remplace toutes les autres commandes. Si vous appuyez sur  sur la tondeuse, vous ne pourrez reprendre la tonte qu'en appuyant sur , puis en confirmant avec  sur le panneau de contrôle.



## Reprendre la tonte

Appuyez sur  puis confirmez avec  sur le panneau de contrôle ou utilisez l'application pour reprendre la tonte.

Dans les situations suivantes, la tonte ne peut être reprise qu'en appuyant sur , puis en confirmant avec  :

- La tondeuse a été arrêtée en appuyant sur .
- La tondeuse a été inclinée ou soulevée.

## Revenir à la charge

Vous pouvez renvoyer la tondeuse à la station d'accueil en appuyant sur  et en confirmant avec  ou en utilisant l'application.

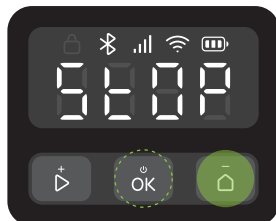

**Remarque :** Pour le bien-être de la pelouse, il n'est pas recommandé de tondre avec l'arrosage automatique activé.

## Entretien

- ⚠ Portez toujours des chaussures fermées et des pantalons longs pendant l'entretien. Les sandales et les pieds nus sont strictement interdits.
- ⚠ Placez toujours doucement la tondeuse à l'envers sur une surface lisse et ne traînez pas la tondeuse lorsqu'elle est à l'envers.

Pour maintenir des performances de tonte satisfaisantes et étendre la durée de vie de votre tondeuse, des inspections et un entretien hebdomadaires sont requis.

## Nettoyage

- ⚠ N'utilisez ni essence, ni alcool ni autres solvants corrosifs pour nettoyer toute pièce du produit.
- ⚠ Évitez de rincer la tondeuse en utilisant un nettoyeur haute pression, avec une pression supérieure à 12,0 MPa.

Nettoyez la tondeuse régulièrement (au besoin) pour retirer la saleté et les tontes de gazon des roues, des caméras, des disques, du capteur LiDAR, etc.

Avant de nettoyer, vérifiez que :

- la tondeuse est éteinte,
- les vis du couvercle du compartiment sont complètement serrées et que la tondeuse est bien fermée.

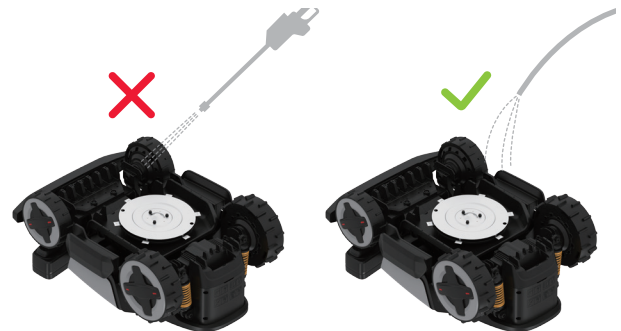

## Partie supérieure

Retirez la saleté incrustée sur le système de direction active, le système de suspension dynamique et autres parties, avec un tuyau, un chiffon ou une brosse.

## Caméra binoculaire

Une lentille propre est essentielle pour assurer une vision et des performances optimales. Essuyez l'objectif de la caméra avec le chiffon non pelucheux fourni.



## Capteur LiDAR

Un capteur LiDAR propre est essentiel pour assurer une vision et des performances optimales. Nettoyez le capteur comme suit :

1. Retirez le couvercle de la partie supérieure comme indiqué sur l'image.



2. Essuyez soigneusement le capteur LiDAR avec le chiffon non pelucheux fourni. Si le capteur LiDAR n'est pas encore vraiment propre, humidifiez-le d'abord puis réessuyez-le.



3. Réinstallez le couvercle de la partie supérieure sur la tondeuse.



## Contact de charge

Nettoyez les contacts de charge sur la tondeuse avec un chiffon doux.



**Remarque :** Vérifiez que les contacts sont totalement secs avant de redémarrer la tondeuse.

## Section inférieure

- ⚠ Portez des gants de protection.

Placez doucement la tondeuse à l'envers sur une surface lisse. Retirez les débris et tontes de gazon à l'aide de brosses et d'un tuyau d'arrosage. Nettoyez soigneusement le disque et le châssis. Faites tourner le disque et les lames pour vous assurer qu'ils fonctionnent correctement. Retirez tout débris pour éviter l'endommagement du disque de lames.

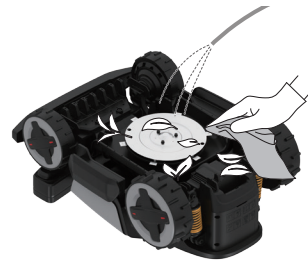

**Remarque :** Prenez garde à ne pas toucher les lames avec les mains.

## Roues arrière

Retirez la boue et les tontes de gazon à l'aide de brosses et d'un tuyau d'arrosage pour assurer de bonnes performances de traction de la tondeuse.

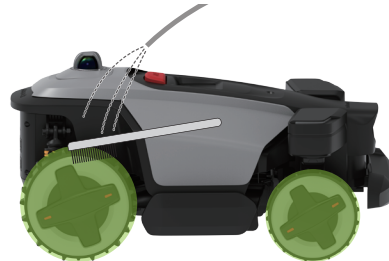

## Station d'accueil

- ⚠ Débranchez la station d'accueil de la prise de courant avant de la nettoyer.

Nettoyez la saleté sur les contacts de charge et sur les marqueurs d'amarrage avec un chiffon. Puis, nettoyez l'embase de charge avec un tuyau.



**Remarque :** Vérifiez que les contacts sont totalement secs avant de redémarrer la tondeuse.

## Remplacement

### Lames

- ⚠ Soyez prudent en remplaçant les lames et portez toujours des gants.
- ⚠ Vérifiez que toutes les lames et vis sont remplacées. Ne réutilisez jamais les vis, au risque de provoquer le détachement des lames et d'entraîner de graves blessures.

1. Éteignez la tondeuse.
2. Placez doucement la tondeuse à l'envers sur une surface lisse.



- Alignez les trous de vis sur la plaque de protection avec les vis des lames, puis desserrez les vis à l'aide d'un tournevis manuel et retirez les anciennes lames. Méfiez-vous des bords coupants.
- Gardez les trous de vis sur la plaque de protection alignés aux vis des lames et du disque de lames, puis vissez les nouvelles lames à l'aide de nouvelles vis.

**⚠** N'utilisez jamais de tournevis électrique pour retirer ou installer la lame.

FR



- Vérifiez que les lames sont fermement serrées et peuvent tourner facilement.
- Si les lames ne peuvent pas tourner facilement, desserrez les vis, ajustez l'angle de la lame, puis resserrez les vis. Vérifiez que les lames peuvent tourner facilement avant l'utilisation.



**Remarque :** Nous vous recommandons de remplacer les lames tous les 1 à 2 mois après l'installation.

## Batterie

Nous vous recommandons de remplacer la batterie de la tondeuse tous les deux ans. Ne remplacez pas la batterie seul. Contactez notre équipe après-vente ou notre concessionnaire.

## Entreposage à long terme

Si vous n'utilisez pas la tondeuse pendant une période prolongée (par ex. pendant l'hiver, lorsque l'herbe est en dormance ou pour d'autres raisons), veuillez procéder comme suit :

### Tondeuse

- Chargez la tondeuse à 50 - 70 % avant un entreposage à long terme.
- Éteignez la tondeuse.
- Nettoyez-la soigneusement.

**Remarque :** Rechargez-la après 12 mois si elle est restée entreposée, puis une fois par an par la suite.

## Station

- Débranchez le chargeur de batterie de la prise de courant.
- Débranchez les câbles d'extension de la station.
- Débranchez le support de l'embase de charge et stockez-le dans un endroit sec et bien ventilé, à l'intérieur.

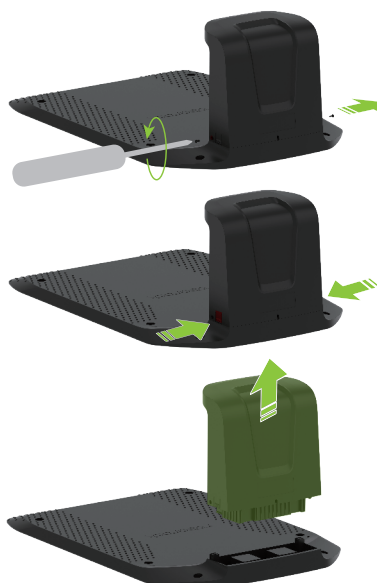

## Redémarrer après un entreposage à long terme

Veuillez procéder comme suit pour redémarrer la tondeuse après un entreposage à long terme :

- Vérifiez que la station d'accueil et ses accessoires sont propres et sans oxydation. En cas de signes d'oxydation repérés, veuillez contacter votre concessionnaire ou votre service après-vente Roborock.
- Insérez le support de charge dans l'embase de charge. Serrez les vis des deux côtés du support de charge.
- Branchez les câbles d'extension, mettez la tondeuse en marche et vérifiez si elle est correctement connectée à l'application.

## Dépannage

En cas de problèmes rencontrés lors de l'utilisation de la tondeuse, consultez la FAQ ou les rubriques Erreurs sur <https://garden-support.roborock.com> ou dans la section sur l'application Roborock.

## Sécurité laser

Le capteur laser à distance de ce produit répond aux normes s'appliquant aux produits laser de classe 1 IEC 60825-1:2014 et ne génère pas de rayonnement laser dangereux.

# Informations techniques

Informations de base	Nom	Z120 LiDAR
	Modèle	RRALOVER
	Zone de tonte recommandée	2 000 m <sup>2</sup>
	Poids net (batterie incluse)	Environ 21,7 kg (47,84 livres.)
Paramètre	Largeur de coupe	24 cm (9,45 po)
	Hauteur de coupe	20-70 mm (0,79-2,76 po)
	Vitesse du moteur d'entraînement	0,45 m/s (1,48 pi/s) (par jour) 0,6 m/s (1,97 pi/s) (efficacité)
	Vitesse du moteur des lames	2 500/min
Émissions sonores	Niveau de puissance sonore (LWA) mesuré	62 dB (A)
	Incertitudes sur la puissance sonore (KWA)	3 dB (A)
	Niveau de pression acoustique (LpA)	54 dB (A)
	Incertitude sur le niveau de pression acoustique (KpA)	3 dB (A)
Capacité opérationnelle	Température	Température de fonctionnement : 0-45 °C (32-113 °F) ; 10-35 °C (50-95 °F) recommandé Température de stockage : -20-55 °C (-4-131 °F) ; 10-35 °C (50-95 °F) recommandé
	Indice IP	Corps de la tondeuse et station d'accueil : IPX6 Chargeur de batterie : IP67
Gamme de fréquences de connectivité	Bluetooth®	2 400-2 483,5 MHz
	WiFi	2,4 GHz : 2 400-2 483,5 MHz Sous-bande 5 GHz 3 : 5 470-5 725 MHz Sous-bande 5 GHz 4 : 5 725-5 850 MHz
	LTE	Bande 1/3/7/8/20/28A/38/40/41
	WCDMA	Bande 1/8
	GSM	EGSM900 DCS1800
Puissance radiofréquence maximale	Bluetooth®	≤10 dBm
	WiFi	2,4 GHz : ≤20 dBm Sous-bande 5 GHz 3 : ≤20 dBm Sous-bande 5 GHz 4 : ≤14 dBm
	LTE	≤23 dBm
	WCDMA	≤23 dBm
	GSM	≤35 dBm ≤32 dBm
Batterie	Type de batterie	Batterie Lithium-ion
	Tension nominale	21,6 V <sup>---</sup>
	Capacité nominale	6 Ah
	Courant de charge de la batterie	5 A max.
	Température	Température de charge : 4-45 °C (39,2-113 °F) ; 10-35 °C (50-95 °F) recommandé Température de stockage : -20-55 °C (-4-131 °F) ; 10-35 °C (50-95 °F) recommandé
Station d'accueil	Tension d'entrée	32 V <sup>---</sup>
	Courant d'entrée	4,69 A
	Tension de sortie	32 V <sup>---</sup>
	Courant de sortie	4 A
Chargeur de batterie	Modèle	TZAM01
	Tension d'entrée	100-240 V~
	Tension de sortie	32 V <sup>---</sup>
	Courant de sortie	4,69 A

# Déclaration de conformité UE

Par la présente, Suzhou ShiRuizhuo Technology Co., Ltd. déclare que cet équipement est conforme à la Directive 2006/42/EC relative aux machines. L'intégralité du texte de la déclaration de conformité UE est disponible à l'adresse suivante :

<https://garden.roborock.com/eu/policy/article/compliance>

Nom du fabricant	Suzhou ShiRuizhuo Technology Co., Ltd.
Adresse	Room 508, Building C, No.112 GLP I-Park, Sutong Road, Suzhou Industrial Park District, Suzhou City, Jiangsu Province, P.R. China
Nom du représentant agréé	Roborock International B.V.
Adresse	Strawinskylaan 3051, Atrium, 1077ZX Amsterdam

FR

**Nous déclarons, par la présente, que ce DoC est émis sous la seule responsabilité de la société Suzhou ShiRuizhuo Technology Co., Ltd. et que les produits :**

Description du produit	Tondeuse robot
Désignation(s) du type (modèle)	RRALOVER
N° de série	RXXXXXXXXXX (« X » indique une lettre entre A et Z, excepté O et I, « Y » indique un chiffre entre 0 et 9)

**leur conformité aux dispositions des directives de l'UE suivantes a été vérifiée par des tests :**

Directive 2006/42/EC relative aux machines	1. EN 60335-1:2012 + A11:2014 + A13:2017 + A1:2019 + A14:2019 + A2:2019 + A15:2021 +A16:2023 2. EN 50636-2-107:2015+A1:2018+A2:2020+A3:2021 3. EN ISO 12100:2010
--	--

## Personne tenue de faire cette déclaration :

**Nom en caractères d'imprimerie :** Dollar Qian

**Poste/Titre :** Responsable de certification

**Signature :** *Dollar Qian*

**Date d'émission :** 2026-01-06

**Lieu d'émission :** Room 508, Building C, No.112 GLP I-Park, Sutong Road, Suzhou Industrial Park District, Suzhou City, Jiangsu Province, P.R. China

## Robotic Lawn Mower

Product Model: RRALOVER

Manufacturer: Suzhou ShiRuizhuo Technology Co., Ltd.

Address of Manufacturer: Room 508, Building C, No.112 GLP I-Park, Sutong Road, Suzhou Industrial Park District, Suzhou City, Jiangsu Province, P.R. China

For more product information, visit our website: [garden.roborock.com](http://garden.roborock.com)

For after-sales support, email our after-sales service team:

Europe Support: [support-eu@garden.roborock.com](mailto:support-eu@garden.roborock.com)

Australia & New Zealand Support: [support-anz@garden.roborock.com](mailto:support-anz@garden.roborock.com)

